

Primo Sliding Doors

MADE IN ITALY

Schiebetürschrank L 1200
L 1200 x B 450 x H 723 mm

Korpus: Metall

V1 ○ weiß RAL 9010

art.6PSCK101Z S711

V6 ● aluminum RAL 9006

art.6PSCK101Z S380

V22 ● schwarz RAL 9005

art.6PSCK101Z S811

DESIGNER Takiro Yuta

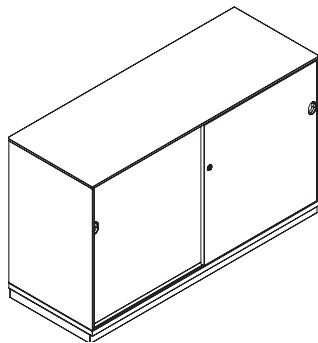

Vorne

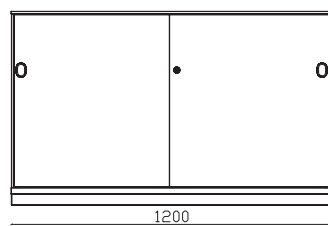

Flanke

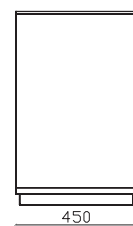

Hinten

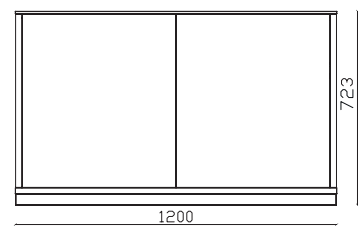

Primo Sliding Doors

MADE IN ITALY

Schiebetürschrank L 1200
L 1200 x B 450 x H 723 mm

DESIGNER Takiro Yuta

BEZEICHNUNG Schiebetürschrank

AUßENMAßE L 1200 mm x B 450 mm x H 723 mm

**INTERNE
ABMESSUNGEN** L 1146 x B 388 mm x H 633 mm

ORDNER Kapazität: N°13

HÄNGEMAPPEN Kapazität: 105 Hängemappen

PRODUKTION

- > Dieffebi S.p.a.
- > Produktionsstart: Jahr 2018
- > Produktionsstätte: Italien

WARTUNG

- > Mit einem weichen Tuch reinigen
- > Behandeln Sie die Oberflächen nicht mit scheuernden Tüchern

MATERIALIEN > Struktur und Türen: recyceltes und recycelbares Metall

BEENDEN

- > Emissionsarme Pulverbeschichtung (Material untätig)
- > Schwermetallfrei
- > Fehlen von scharfen Kanten und scharfen Grenzbordüren
- > Anti-Glare-Finish
- > Es enthält keine VOC

**STANDARD
KOMPONENTEN**

- > Schloss mit 2 Schlüsseln (fester Schlüssel + biegsamer Schlüssel)
- > abnehmbarer Zylinder
- > Griffmulde
- > Verstellbare Fachboden mit Vorkantungen aus Metall für Hängemappen
- > Tragekapazität Fachböden: 50 kg
- > Verstellbare Füße H 40mm
- > Montageschrauben

FARBEN

> Erhältlich in 3 Standardfarben:

V1 weiß (RAL 9010)

V6 aluminum (RAL 9006)

V22 schwarz (RAL9005)

> Standard Farben: halbgänzend

> Farben: auf Anfrage und gegen Aufpreis nach Absprache personalisierbar:

www.dieffebi.com/docs/299/2832/DFB_Colour-Chart-2020.pdf

ZUBEHÖR

> Glasabdeckplatte weiß lackiert

> Masterschlüssel

> Schlüssel für Auszugszylinder

> Schließzylinder

> Zusätzlicher Metallfachboden

> Griff in verschiedenen Farben

> Kit softclosing

> Hängemappen für Garderobenregal Länge 330 mm

NETTOGEWICHT 36,7 Kg

VERPACKUNG

> Volumen: 0,15 m³

> Kunststoffolie in Schrumpffolie

> Kartonecken und -kanal

> Optimiert für den Transport mit CO2-Reduktion

> Lieferung: zerlegt

> Anzahl Pakete: 7

END OF USE

> Ausgestattet mit Demontagekarte für Entsorgung

GARANTIE

> Dieffebi garantiert, dass das Produkt aus hochwertigen Materialien hergestellt -
[Siehe Garantiedokument](#)

Primo Sliding Doors

MADE IN ITALY

Schiebetürschrank L 1200
L 1200 x B 450 x H 723 mm

DESIGNER Takiro Yuta

WELLNESS UND UMGEBUNG > Grünes Design nach LEED®-Standards, um Umgebungen mit hohem Nachhaltigkeitsgehalt zu gestalten und einzurichten.



www.GreenTop.com



STRUKTURTEST EN 14073-2:2004, par. 3.4
EN 14073-3:2004, par. 5.2
EN 14073-3:2004, par. 5.3.1
EN 14073-3:2004, par. 5.3.2
EN 14074:2004, par. 6.4.1
EN 14074:2004, par. 6.4.2
UNI8606:1984
EN16122:2012 + AC:2015, par. 6.1.4

TEST UNI EN ISO 2409:2013
ABSCHLIESSEN NSS UNI EN ISO 9227:2017
UNI EN 15187:2007 EN ISO 1520:2006
UNI EN ISO 6272-1:2013
UNI EN 15185:2011
UNI EN 15186:2012, met.B
UNI 9300:2015
EN 12720:2013
EN 12721:2013
UNI 9429:2015

KLASSE VON REAKTION AUF FEUER > Klasse 0

POSITIONIERUNG > An der Wand und in der Mitte des Raumes



MADE IN EUROPE



ASSUFFICIO
ASSOCIAZIONE FIDELIENEGARRECCI

ADIMEMBER



consip
acquistinretepa.it

Dieffebi SpA

3 via Palù 36
San Vendemiano,
31020 Treviso - Italia

T +39 0438 4715
F +39 0438 471600
exportsales@dieffebi.com
vendite@dieffebi.com
www.dieffebi.com

24 06 2021

Primo Sliding Doors

Lacke
Vernici
Varnish
Vernis

Korpus
Corpo
Cabinet Body
Caisson



-V1
S711 (RAL 9010)
Pure white



-V6
S380 (RAL 9006)
White aluminium



-V22
S811 (RAL 9005)
Jet black

Zusätzlicher
Metallfachboden
Ripiano aggiuntivo
in metallo
Additional metal shelf
Tablette supplémentaire
en métal



-V1
S711 (RAL 9010)
Pure white



-V6
S380 (RAL 9006)
White aluminium



-V22
S811 (RAL 9005)
Jet black

Farbiger Griff
Maniglia colorata
Coloured handle
Poignée couleur



-V8
6013 (RAL 6013)
Green



-V15
1021 (RAL 1021)
Yellow



-V17
5024 (RAL 5024)
Pastel Blue



-V19
S210 (RAL 7021)
Black grey



-V24
3005 (RAL 3005)
Wine red

Glas
Vetro
Glass
Verre

Glasabdeckplatte weiß
lackiert
Top di finitura in vetro
laccato bianco
White lacquered glass top
Plateau en verre laqué
blanc

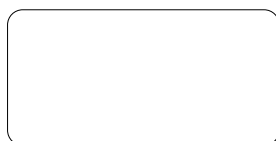

-G1
Bianco/White/Blanc/Weiß

Primo Sliding Doors

MADE IN ITALY

Schiebetürschrank L 1600
L 1600 x B 450 x H 723 mm

Korpus: Metall

V1 ○ weiß RAL 9010

art.6PSCK201Z S711

V6 ● aluminum RAL 9006

art.6PSCK201Z S380

V22 ● schwarz RAL 9005

art.6PSCK201Z S811

DESIGNER Takiro Yuta

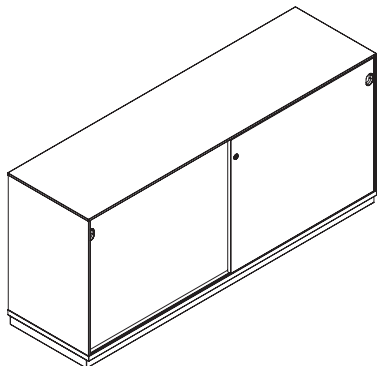

Vorne

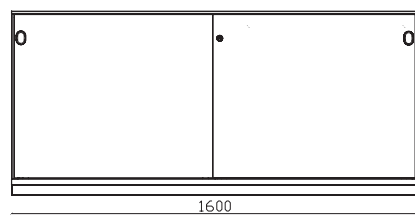

Flanke

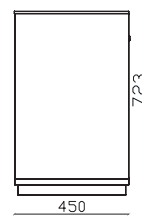

Hinten

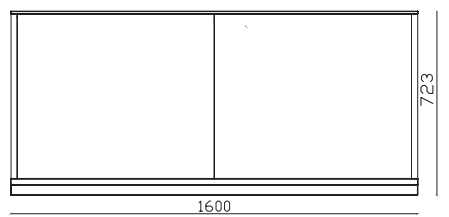

Primo Sliding Doors

MADE IN ITALY

Schiebetürschrank L 1600
L 1600 x B 450 x H 723 mm

DESIGNER Takiro Yuta

BEZEICHNUNG Schiebetürschrank

AUßENMAßE L 1600 mm x B 450 mm x H 723 mm

**INTERNE
ABMESSUNGEN** 2 x (L 763 mm x B 388 mm X H 633 mm)

ORDNER Kapazität: N°8 + 8

HÄNGEMAPPEN Kapazität: 65 + 65 Hängemappen

PRODUKTION > Dieffebi S.p.a.
> Produktionsstart: Jahr 2018
> Produktionsstätte: Italien

WARTUNG > Mit einem weichen Tuch reinigen
> Behandeln Sie die Oberflächen nicht mit
scheuernden Tüchern

MATERIALIEN > Struktur und Türen: recyceltes und recycelbares
Metall

BEENDEN > Emissionsarme Pulverbeschichtung (Material
untätig)
> Schwermetallfrei
> Fehlen von scharfen Kanten und scharfen
Grenzbordüren
> Anti-Glare-Finish
> Es enthält keine VOC

**STANDARD
KOMPONENTEN** > Schloss mit 2 Schlüsseln (fester Schlüssel +
biegsamer Schlüssel)
> abnehmbarer Zylinder
> Griffmulde
> Verstellbare Fachböden mit Vorkantungen aus
Metall für Hängemappen
> Tragekapazität Fachböden: 50 kg
> Verstellbare Füße H 40mm
> Montageschrauben

FARBEN > Erhältlich in 3 Standardfarben:
V1 weiß (RAL 9010)
V6 aluminum (RAL 9006)
V22 schwarz (RAL9005)
> Standard Farben: halbgänzend
> Farben: auf Anfrage und gegen Aufpreis nach
Absprache personalisierbar:
www.dieffebi.com/docs/299/2832/DFB_Colour-Chart-2020.pdf

ZUBEHÖR > Glasabdeckplatte weiß lackiert
> Masterschlüssel
> Schlüssel für Auszugszylinder
> Schließzylinder
> Zusätzlicher Metallfachboden
> Griff in verschiedenen Farben
> Kit softclosing
> Hängemappen für Garderobenregal Länge 330 mm

NETTOGEWICHT 64,4 Kg

VERPACKUNG > Volumen: 0,2 m³
> Kunststoffolie in Schrumpffolie
> Kartonecken und -kanal
> Optimiert für den Transport mit CO2-Reduktion
> Lieferung: zerlegt
> Anzahl Pakete: 8

END OF USE > Ausgestattet mit Demontagekarte für
Entsorgung

GARANTIE > Dieffebi garantiert, dass das Produkt
aus hochwertigen Materialien hergestellt -
[Siehe Garantiedokument](#)

Primo Sliding Doors

MADE IN ITALY

Schiebetürschrank L 1600
L 1600 x B 450 x H 723 mm

DESIGNER Takiro Yuta

WELLNESS UND UMGEBUNG > Grünes Design nach LEED®-Standards, um Umgebungen mit hohem Nachhaltigkeitsgehalt zu gestalten und einzurichten.



STRUKTURTEST EN 14073-2:2004, par. 3.4
EN 14073-3:2004, par. 5.2
EN 14073-3:2004, par. 5.3.1
EN 14073-3:2004, par. 5.3.2
EN 14074:2004, par. 6.4.1
EN 14074:2004, par. 6.4.2
UNI8606:1984
EN16122:2012 + AC:2015, par. 6.1.4

TEST UNI EN ISO 2409:2013
ABSCHLIESSEN NSS UNI EN ISO 9227:2017
UNI EN 15187:2007 EN ISO 1520:2006
UNI EN ISO 6272-1:2013
UNI EN 15185:2011
UNI EN 15186:2012, met.B
UNI 9300:2015
EN 12720:2013
EN 12721:2013
UNI 9429:2015

KLASSE VON REAKTION AUF FEUER > Klasse 0

POSITIONIERUNG > An der Wand und in der Mitte des Raumes



ADIMEMBER



acquistinretepa.it
Il Portale degli Appalti Pubblici per l'edilizia
www.acquistinretepa.it

Dieffebi SpA

T +39 0438 4715
F +39 0438 471600
exportsales@dieffebi.com
vendite@dieffebi.com
www.dieffebi.com

Primo Sliding Doors

Lacke
Vernici
Varnish
Vernis

Korpus
Corpo
Cabinet Body
Caisson

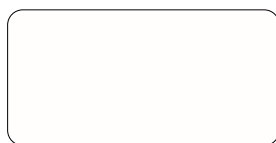

-V1
S711 (RAL 9010)
Pure white



-V6
S380 (RAL 9006)
White aluminium

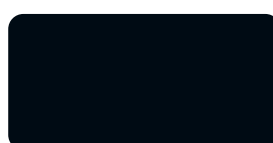

-V22
S811 (RAL 9005)
Jet black

Zusätzlicher
Metallfachboden
Ripiano aggiuntivo
in metallo
Additional metal shelf
Tablette supplémentaire
en métal



-V1
S711 (RAL 9010)
Pure white



-V6
S380 (RAL 9006)
White aluminium

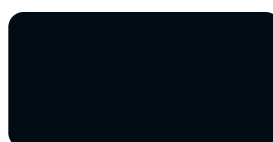

-V22
S811 (RAL 9005)
Jet black

Farbiger Griff
Maniglia colorata
Coloured handle
Poignée couleur



-V8
6013 (RAL 6013)
Green



-V15
1021 (RAL 1021)
Yellow



-V17
5024 (RAL 5024)
Pastel Blue



-V19
S210 (RAL 7021)
Black grey



-V24
3005 (RAL 3005)
Wine red

Glas
Vetro
Glass
Verre

Glasabdeckplatte weiß
lackiert
Top di finitura in vetro
laccato bianco
White lacquered glass top
Plateau en verre laqué
blanc



Primo Sliding Doors

MADE IN ITALY

Schiebetürschrank L 2000
L 2000 x B 450 x H 723 mm

Korpus: Metall

V1 ○ weiß RAL 9010

art.6PSCK301Z S711

V6 ● aluminum RAL 9006

art.6PSCK301Z S380

V22 ● schwarz RAL 9005

art.6PSCK301Z S811

DESIGNER Takiro Yuta

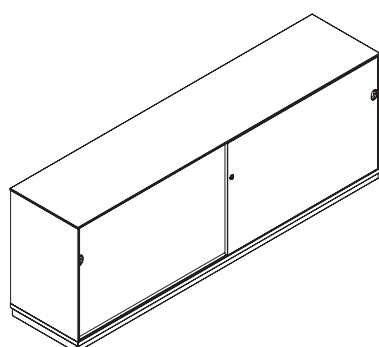

Vorne

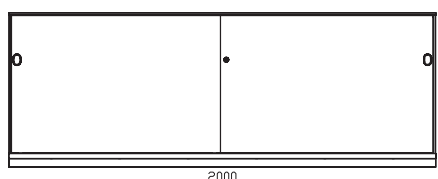

Flanke

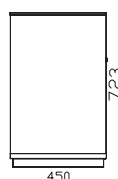

Hinten

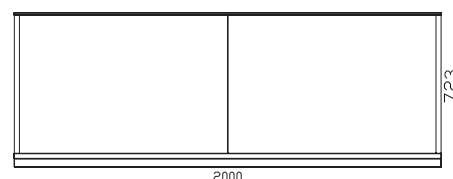

Primo Sliding Doors

MADE IN ITALY

Schiebetürschrank L 2000
L 2000 x B 450 x H 723 mm

DESIGNER Takiro Yuta

BEZEICHNUNG Schiebetürschrank

AUßENMAßE L 2000 mm x B 450 mm x H 723 mm

**INTERNE
ABMESSUNGEN** 2 x (L 963 mm x B 388 mm x H 633 mm)

ORDNER Kapazität: N° 10 + 10

HÄNGEMAPPEN Kapazität: 80 + 80 Hängemappen

PRODUKTION

- > Dieffebi S.p.a.
- > Produktionsstart: Jahr 2018
- > Produktionsstätte: Italien

WARTUNG

- > Mit einem weichen Tuch reinigen
- > Behandeln Sie die Oberflächen nicht mit scheuernden Tüchern

MATERIALIEN > Struktur und Türen: recyceltes und recycelbares Metall

BEENDEN

- > Emissionsarme Pulverbeschichtung (Material untätig)
- > Schwermetallfrei
- > Fehlen von scharfen Kanten und scharfen Grenzbordüren
- > Anti-Glare-Finish
- > Es enthält keine VOC

**STANDARD
KOMPONENTEN**

- > Schloss mit 2 Schlüsseln (fester Schlüssel + biegsamer Schlüssel)
- > abnehmbarer Zylinder
- > Griffmulde
- > Verstellbare Fachboden mit Vorkantungen aus Metall für Hängemappen
- > Tragekapazität Fachböden: 50 kg
- > Verstellbare Füße H 40mm
- > Montageschrauben

FARBEN

- > Erhältlich in 3 Standardfarben:
V1 weiß (RAL 9010)
V6 aluminum (RAL 9006)
V22 schwarz (RAL9005)
- > Standard Farben: halbgänzend
- > Farben: auf Anfrage und gegen Aufpreis nach Absprache personalisierbar:
www.dieffebi.com/docs/299/2832/DFB_Colour-Chart-2020.pdf

ZUBEHÖR

- > Glasabdeckplatte weiß lackiert
- > Masterschlüssel
- > Schlüssel für Auszugszylinder
- > Schließzylinder
- > Zusätzlicher Metallfachboden
- > Griff in verschiedenen Farben
- > Kit softclosing
- > Hängemappen für Garderobenregal Länge 330 mm

NETTOGEWICHT 66,00 Kg

VERPACKUNG

- > Volumen: 0,22 m³
- > Kunststoffolie in Schrumpffolie
- > Kartonecken und -kanal
- > Optimiert für den Transport mit CO2-Reduktion
- > Lieferung: zerlegt
- > Anzahl Pakete: 8

END OF USE > Ausgestattet mit Demontagekarte für Entsorgung

GARANTIE > Dieffebi garantiert, dass das Produkt aus hochwertigen Materialien hergestellt - [Siehe Garantiedokument](#)

Primo Sliding Doors

MADE IN ITALY

Schiebetürschrank L 2000
L 2000 x B 450 x H 723 mm

DESIGNER Takiro Yuta

WELLNESS UND UMGEBUNG > Grünes Design nach LEED®-Standards, um Umgebungen mit hohem Nachhaltigkeitsgehalt zu gestalten und einzurichten.



www.GreenTop.com



STRUKTURTEST EN 14073-2:2004, par. 3.4
EN 14073-3:2004, par. 5.2
EN 14073-3:2004, par. 5.3.1
EN 14073-3:2004, par. 5.3.2
EN 14074:2004, par. 6.4.1
EN 14074:2004, par. 6.4.2
UNI8606:1984
EN16122:2012 + AC:2015, par. 6.1.4

TEST UNI EN ISO 2409:2013
ABSCHLIESSEN NSS UNI EN ISO 9227:2017
UNI EN 15187:2007 EN ISO 1520:2006
UNI EN ISO 6272-1:2013
UNI EN 15185:2011
UNI EN 15186:2012, met.B
UNI 9300:2015
EN 12720:2013
EN 12721:2013
UNI 9429:2015

KLASSE VON > Klasse 0

REAKTION AUF FEUER

POSITIONIERUNG > An der Wand und in der Mitte des Raumes



MADE IN EUROPE



ASSUFFICIO
ASSOCIAZIONE FEDERLEGISLATORE

ADIMEMBER



consip
acquistinretepa.it
Il Fornitore Aggiuntivo della Pubblica Amministrazione

Dieffebi SpA

3 via Palù 36
San Vendemiano,
31020 Treviso - Italia

T +39 0438 4715
F +39 0438 471600
exportsales@dieffebi.com
vendite@dieffebi.com
www.dieffebi.com

29 06 2021

Primo Sliding Doors

Lacke
Vernici
Varnish
Vernis

Korpus
Corpo
Cabinet Body
Caisson

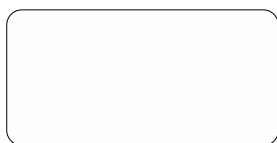

-V1
S711 (RAL 9010)
Pure white



-V6
S380 (RAL 9006)
White aluminium



-V22
S811 (RAL 9005)
Jet black

Zusätzlicher
Metallfachboden
Ripiano aggiuntivo
in metallo
Additional metal shelf
Tablette supplémentaire
en métal



-V1
S711 (RAL 9010)
Pure white



-V6
S380 (RAL 9006)
White aluminium

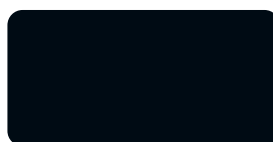

-V22
S811 (RAL 9005)
Jet black

Farbiger Griff
Maniglia colorata
Coloured handle
Poignée couleur



-V8
6013 (RAL 6013)
Green



-V15
1021 (RAL 1021)
Yellow



-V17
5024 (RAL 5024)
Pastel Blue

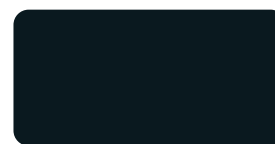

-V19
S210 (RAL 7021)
Black grey



-V24
3005 (RAL 3005)
Wine red

Glas
Vetro
Glass
Verre

Glasabdeckplatte weiß
lackiert
Top di finitura in vetro
laccato bianco
White lacquered glass top
Plateau en verre laqué
blanc

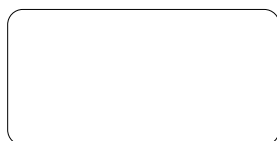

Primo Sliding Doors

MADE IN ITALY

Schiebetürschrank L 1200
L 1200 x B 450 x H 1171 mm

Korpus: Metall

V1 ○ weiß RAL 9010

art.6PSCK104Z S711

V6 ● aluminum RAL 9006

art.6PSCK104Z S380

V22 ● schwarz RAL 9005

art.6PSCK104Z S811

DESIGNER Takiro Yuta

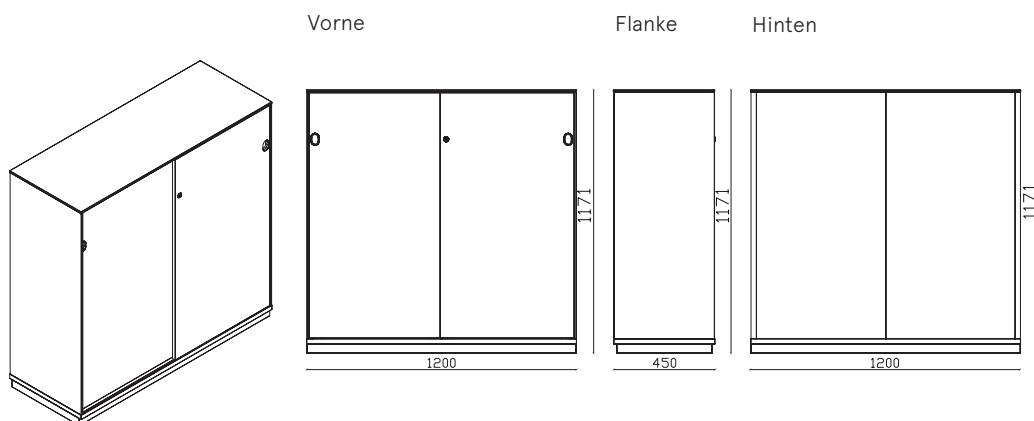

Primo Sliding Doors

MADE IN ITALY

Schiebetürschrank L 1200
L 1200 x B 450 x H 1171 mm

DESIGNER Takiro Yuta

BEZEICHNUNG	Schiebetürschrank
AUßENMAßE	L 1200 mm x B 450 mm x H 1171 mm
INTERNE ABMESSUNGEN	L 1146 mm x B 388 mm x H 1081 mm
ORDNER	Kapazität: N° 13 (x2)
HÄNGEMAPPEN	Kapazität: (x2) Hängemappen
PRODUKTION	<ul style="list-style-type: none"> > Dieffebi S.p.a. > Produktionsstart: Jahr 2018 > Produktionsstätte: Italien
WARTUNG	<ul style="list-style-type: none"> > Mit einem weichen Tuch reinigen > Behandeln Sie die Oberflächen nicht mit scheuernden Tüchern
MATERIALIEN	> Struktur und Türen: recyceltes und recycelbares Metall
BEENDEN	<ul style="list-style-type: none"> > Emissionsarme Pulverbeschichtung (Material untätig) > Schwermetallfrei > Fehlen von scharfen Kanten und scharfen Grenzbordüren > Anti-Glare-Finish > Es enthält keine VOC
STANDARD KOMPONENTEN	<ul style="list-style-type: none"> > Schloss mit 2 Schlüsseln (fester Schlüssel + biegsamer Schlüssel) > abnehmbarer Zylinder > Griffmulde > Verstellbare Fachböden mit Vorkantungen aus Metall für Hängemappen > Tragekapazität Fachböden: 50 kg > Verstellbare Füße H 40mm > Montageschrauben

FARBEN	<ul style="list-style-type: none"> > Erhältlich in 3 Standardfarben: V1 weiß (RAL 9010) V6 aluminum (RAL 9006) V22 schwarz (RAL9005) > Standard Farben: halbgänzend > Farben: auf Anfrage und gegen Aufpreis nach Absprache personalisierbar: www.dieffebi.com/docs/299/2832/DFB_Colour-Chart-2020.pdf
ZUBEHÖR	<ul style="list-style-type: none"> > Glasabdeckplatte weiß lackiert > Masterschlüssel > Schlüssel für Auszugszylinder > Schließzylinder > Zusätzlicher Metallfachboden > Griff in verschiedenen Farben > Kit softclosing > Hängemappen für Garderobenregal Länge 330 mm
NETTOGEWICHT	55,60 Kg
VERPACKUNG	<ul style="list-style-type: none"> > Volumen: 0,2 m³ > Kunststoffolie in Schrumpffolie > Kartonecken und -kanal > Optimiert für den Transport mit CO2-Reduktion > Lieferung: zerlegt > Anzahl Pakete: 7
END OF USE	> Ausgestattet mit Demontagekarte für Entsorgung
GARANTIE	<ul style="list-style-type: none"> > Dieffebi garantiert, dass das Produkt aus hochwertigen Materialien hergestellt - Siehe Garantiedokument

Primo Sliding Doors

MADE IN ITALY

Schiebetürschrank L 1200
L 1200 x B 450 x H 1171 mm

DESIGNER Takiro Yuta

WELLNESS UND UMGEBUNG > Grünes Design nach LEED®-Standards, um Umgebungen mit hohem Nachhaltigkeitsgehalt zu gestalten und einzurichten.



www.GreenTop.com



STRUKTURTEST EN 14073-2:2004, par. 3.4
EN 14073-3:2004, par. 5.2
EN 14073-3:2004, par. 5.3.1
EN 14073-3:2004, par. 5.3.2
EN 14074:2004, par. 6.4.1
EN 14074:2004, par. 6.4.2
UNI8606:1984
EN16122:2012 + AC:2015, par. 6.1.4

TEST UNI EN ISO 2409:2013
ABSCHLIESSEN NSS UNI EN ISO 9227:2017
UNI EN 15187:2007 EN ISO 1520:2006
UNI EN ISO 6272-1:2013
UNI EN 15185:2011
UNI EN 15186:2012, met.B
UNI 9300:2015
EN 12720:2013
EN 12721:2013
UNI 9429:2015

KLASSE VON REAKTION AUF FEUER > Klasse 0

POSITIONIERUNG > An der Wand und in der Mitte des Raumes



ADIMEMBER



consip
acquistinretepa.it
Il Fornitore degli Appalti Pubblici per l'edilizia
www.acquistinretepa.it

Dieffebi SpA

T +39 0438 4715
F +39 0438 471600
exportsales@dieffebi.com
vendite@dieffebi.com
www.dieffebi.com

Primo Sliding Doors

Lacke Vernici Varnish Vernis

Korpus
Corpo
Cabinet Body
Caisson

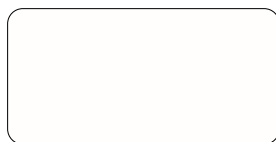

-V1
S711 (RAL 9010)
Pure white



-V6
S380 (RAL 9006)
White aluminium

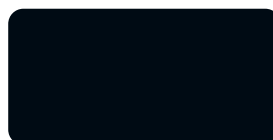

-V22
S811 (RAL 9005)
Jet black

Zusätzlicher
Metallfachboden
Ripiano aggiuntivo
in metallo
Additional metal shelf
Tablette supplémentaire
en métal



-V1
S711 (RAL 9010)
Pure white



-V6
S380 (RAL 9006)
White aluminium

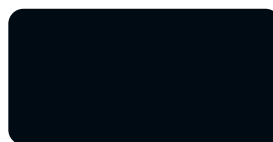

-V22
S811 (RAL 9005)
Jet black

Farbiger Griff
Maniglia colorata
Coloured handle
Poignée couleur



-V8
6013 (RAL 6013)
Green



-V15
1021 (RAL 1021)
Yellow



-V17
5024 (RAL 5024)
Pastel Blue

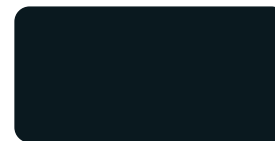

-V19
S210 (RAL 7021)
Black grey



-V24
3005 (RAL 3005)
Wine red

Glas Vetro Glass Verre

Glasabdeckplatte weiß
lackiert

Top di finitura in vetro
laccato bianco

White lacquered glass top

Plateau en verre laqué

blanc



Primo Sliding Doors

MADE IN ITALY

Schiebetürschrank L 1600
L 1600 x B 450 x H 1171 mm

Korpus: Metall

V1 ○ weiß RAL 9010

art.6PSCK204Z S711

V6 ● aluminum RAL 9006

art.6PSCK204Z S380

V22 ● schwarz RAL 9005

art.6PSCK204Z S811

DESIGNER Takiro Yuta

Vorne

Flanke

Hinten

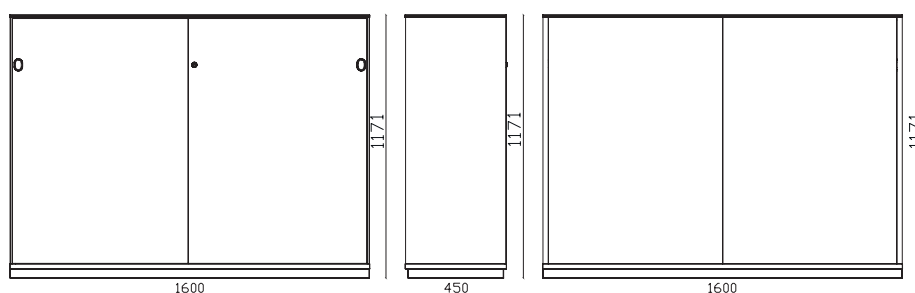
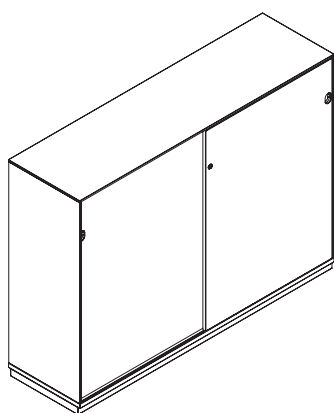

Primo Sliding Doors

MADE IN ITALY

Schiebetürschrank L 1600
L 1600 x B 450 x H 1171 mm

DESIGNER Takiro Yuta

BEZEICHNUNG	Schiebetürschrank
AUßENMAßE	L 1600 mm x B 450 mm x H 1171 mm
INTERNE ABMESSUNGEN	2 x (L 763 mm x B 388 mm x H 1081 mm)
ORDNER	Kapazität: N° 8 (x4)
HÄNGEMAPPEN	Kapazität: 65 (x4) Hängemappen
PRODUKTION	<ul style="list-style-type: none"> > Dieffebi S.p.a. > Produktionsstart: Jahr 2018 > Produktionsstätte: Italien
WARTUNG	<ul style="list-style-type: none"> > Mit einem weichen Tuch reinigen > Behandeln Sie die Oberflächen nicht mit scheuernden Tüchern
MATERIALIEN	> Struktur und Türen: recyceltes und recycelbares Metall
BEENDEN	<ul style="list-style-type: none"> > Emissionsarme Pulverbeschichtung (Material untätig) > Schwermetallfrei > Fehlen von scharfen Kanten und scharfen Grenzbordüren > Anti-Glare-Finish > Es enthält keine VOC
STANDARD KOMPONENTEN	<ul style="list-style-type: none"> > Schloss mit 2 Schlüsseln (fester Schlüssel + biegsamer Schlüssel) > abnehmbarer Zylinder > Griffmulde > Verstellbare Fachboden mit Vorkantungen aus Metall für Hängemappen > Tragekapazität Fachböden: 50 kg > Verstellbare Füße H 40mm > Montageschrauben

FARBEN	<ul style="list-style-type: none"> > Erhältlich in 3 Standardfarben: V1 weiß (RAL 9010) V6 aluminum (RAL 9006) V22 schwarz (RAL9005) > Standard Farben: halbgänzend > Farben: auf Anfrage und gegen Aufpreis nach Absprache personalisierbar: www.dieffebi.com/docs/299/2832/DFB_Colour-Chart-2020.pdf
ZUBEHÖR	<ul style="list-style-type: none"> > Glasabdeckplatte weiß lackiert > Masterschlüssel > Schlüssel für Auszugszylinder > Schließzylinder > Zusätzlicher Metallfachboden > Griff in verschiedenen Farben > Kit softclosing > Hängemappen für Garderobenregal Länge 330 mm
NETTOGEWICHT	91,50 Kg
VERPACKUNG	<ul style="list-style-type: none"> > Volumen: 0,27 m³ > Kunststoffolie in Schrumpffolie > Kartonecken und -kanal > Optimiert für den Transport mit CO2-Reduktion > Lieferung: zerlegt > Anzahl Pakete: 8
END OF USE	> Ausgestattet mit Demontagekarte für Entsorgung
GARANTIE	<ul style="list-style-type: none"> > Dieffebi garantiert, dass das Produkt aus hochwertigen Materialien hergestellt - Siehe Garantiedokument

Primo Sliding Doors

MADE IN ITALY

Schiebetürschrank L 1600
L 1600 x B 450 x H 1171 mm

DESIGNER Takiro Yuta

**WELLNESS UND
UMGEBUNG** > Grünes Design nach LEED®-Standards, um
Umgebungen mit hohem Nachhaltigkeitsgehalt zu
gestalten und einzurichten.



www.GreenTop.com



STRUKTURTEST EN 14073-2:2004, par. 3.4
EN 14073-3:2004, par. 5.2
EN 14073-3:2004, par. 5.3.1
EN 14073-3:2004, par. 5.3.2
EN 14074:2004, par. 6.4.1
EN 14074:2004, par. 6.4.2
UNI8606:1984
EN16122:2012 + AC:2015, par. 6.1.4

TEST UNI EN ISO 2409:2013
ABSCHLIESSEN NSS UNI EN ISO 9227:2017
UNI EN 15187:2007 EN ISO 1520:2006
UNI EN ISO 6272-1:2013
UNI EN 15185:2011
UNI EN 15186:2012, met.B
UNI 9300:2015
EN 12720:2013
EN 12721:2013
UNI 9429:2015

KLASSE VON > Klasse 0
**REAKTION AUF
FEUER**

POSITIONIERUNG > An der Wand und in der Mitte des Raumes



ADIMEMBER



acquistinretepa.it
Il Fornitore Aggiuntivo della Pubblica Amministrazione

Dieffebi SpA

T +39 0438 4715
F +39 0438 471600
exportsales@dieffebi.com
vendite@dieffebi.com
www.dieffebi.com

Primo Sliding Doors

Lacke
Vernici
Varnish
Vernis

Korpus
Corpo
Cabinet Body
Caisson

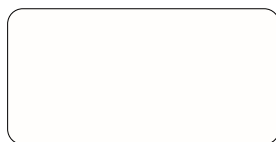

-V1
S711 (RAL 9010)
Pure white



-V6
S380 (RAL 9006)
White aluminium

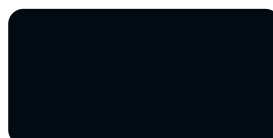

-V22
S811 (RAL 9005)
Jet black

Zusätzlicher
Metallfachboden
Ripiano aggiuntivo
in metallo
Additional metal shelf
Tablette supplémentaire
en métal



-V1
S711 (RAL 9010)
Pure white



-V6
S380 (RAL 9006)
White aluminium



-V22
S811 (RAL 9005)
Jet black

Farbiger Griff
Maniglia colorata
Coloured handle
Poignée couleur



-V8
6013 (RAL 6013)
Green



-V15
1021 (RAL 1021)
Yellow



-V17
5024 (RAL 5024)
Pastel Blue

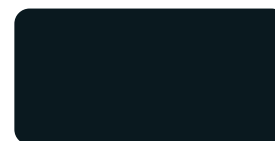

-V19
S210 (RAL 7021)
Black grey



-V24
3005 (RAL 3005)
Wine red

Glas
Vetro
Glass
Verre

Glasabdeckplatte weiß
lackiert
Top di finitura in vetro
laccato bianco
White lacquered glass top
Plateau en verre laqué
blanc



Primo Sliding Doors

MADE IN ITALY

Schiebetürschrank L 2000
L 2000 x B 450 x H 1171 mm

Korpus: Metall

V1 ○ weiß RAL 9010

art.6PSCK304Z S711

V6 ● aluminum RAL 9006

art.6PSCK304Z S380

V22 ● schwarz RAL 9005

art.6PSCK304Z S811

DESIGNER Takiro Yuta

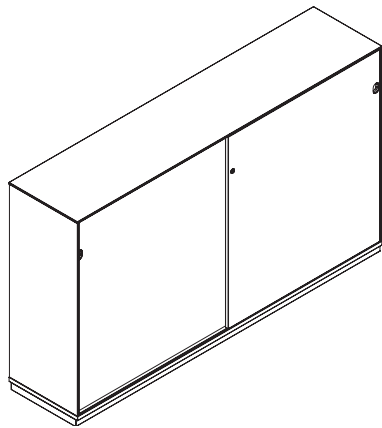

Vorne

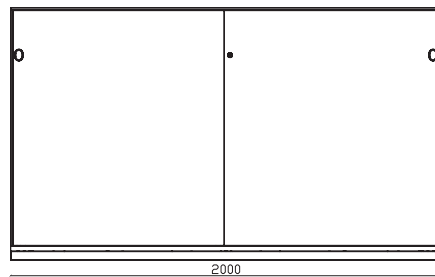

Flanke

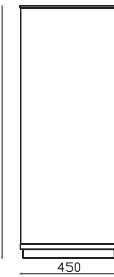

Hinten

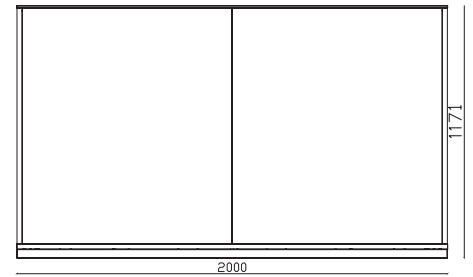

Primo Sliding Doors

MADE IN ITALY

Schiebetürschrank L 2000
L 2000 x B 450 x H 1171 mm

DESIGNER Takiro Yuta

BEZEICHNUNG	Schiebetürschrank
AUßENMAßE	L 2000 mm x B 450 mm x H 1171 mm
INTERNE ABMESSUNGEN	2 x (L 963 mm x B 388 mm x H 1081 mm)
ORDNER	Kapazität: N° 10 (x4)
HÄNGEMAPPEN	Kapazität: 80 (x4) Hängemappen
PRODUKTION	<ul style="list-style-type: none"> > Dieffebi S.p.a. > Produktionsstart: Jahr 2018 > Produktionsstätte: Italien
WARTUNG	<ul style="list-style-type: none"> > Mit einem weichen Tuch reinigen > Behandeln Sie die Oberflächen nicht mit scheuernden Tüchern
MATERIALIEN	> Struktur und Türen: recyceltes und recycelbares Metall
BEENDEN	<ul style="list-style-type: none"> > Emissionsarme Pulverbeschichtung (Material untätig) > Schwermetallfrei > Fehlen von scharfen Kanten und scharfen Grenzbordüren > Anti-Glare-Finish > Es enthält keine VOC
STANDARD KOMPONENTEN	<ul style="list-style-type: none"> > Schloss mit 2 Schlüsseln (fester Schlüssel + biegsamer Schlüssel) > abnehmbarer Zylinder > Griffmulde > Verstellbare Fachboden mit Vorkantungen aus Metall für Hängemappen > Tragekapazität Fachböden: 50 kg > Verstellbare Füße H 40mm > Montageschrauben

FARBEN	<ul style="list-style-type: none"> > Erhältlich in 3 Standardfarben: V1 weiß (RAL 9010) V6 aluminum (RAL 9006) V22 schwarz (RAL9005) > Standard Farben: halbgänzend > Farben: auf Anfrage und gegen Aufpreis nach Absprache personalisierbar: www.dieffebi.com/docs/299/2832/DFB_Colour-Chart-2020.pdf
ZUBEHÖR	<ul style="list-style-type: none"> > Glasabdeckplatte weiß lackiert > Masterschlüssel > Schlüssel für Auszugszylinder > Schließzylinder > Zusätzlicher Metallfachboden > Griff in verschiedenen Farben > Kit softclosing > Hängemappen für Garderobenregal Länge 330 mm
NETTOGEWICHT	99,70 Kg
VERPACKUNG	<ul style="list-style-type: none"> > Volumen: 0,33 m³ > Kunststoffolie in Schrumpffolie > Kartonecken und -kanal > Optimiert für den Transport mit CO2-Reduktion > Lieferung: zerlegt > Anzahl Pakete: 8
END OF USE	> Ausgestattet mit Demontagekarte für Entsorgung
GARANTIE	<ul style="list-style-type: none"> > Dieffebi garantiert, dass das Produkt aus hochwertigen Materialien hergestellt - Siehe Garantiedokument

Primo Sliding Doors

MADE IN ITALY

Schiebetürschrank L 2000
L 2000 x B 450 x H 1171 mm

DESIGNER Takiro Yuta

WELLNESS UND UMGEBUNG > Grünes Design nach LEED®-Standards, um Umgebungen mit hohem Nachhaltigkeitsgehalt zu gestalten und einzurichten.



STRUKTURTEST EN 14073-2:2004, par. 3.4
EN 14073-3:2004, par. 5.2
EN 14073-3:2004, par. 5.3.1
EN 14073-3:2004, par. 5.3.2
EN 14074:2004, par. 6.4.1
EN 14074:2004, par. 6.4.2
UNI8606:1984
EN16122:2012 + AC:2015, par. 6.1.4

TEST UNI EN ISO 2409:2013
ABSCHLIESSEN NSS UNI EN ISO 9227:2017
UNI EN 15187:2007 EN ISO 1520:2006
UNI EN ISO 6272-1:2013
UNI EN 15185:2011
UNI EN 15186:2012, met.B
UNI 9300:2015
EN 12720:2013
EN 12721:2013
UNI 9429:2015

KLASSE VON REAKTION AUF FEUER > Klasse 0

POSITIONIERUNG > An der Wand und in der Mitte des Raumes



ADIMEMBER



acquistinretepa.it
Il Portale degli Appalti Pubblici per l'edilizia
www.acquistinretepa.it

Dieffebi SpA

T +39 0438 4715
F +39 0438 471600
exportsales@dieffebi.com
vendite@dieffebi.com
www.dieffebi.com

Primo Sliding Doors

Lacke
Vernici
Varnish
Vernis

Korpus
Corpo
Cabinet Body
Caisson

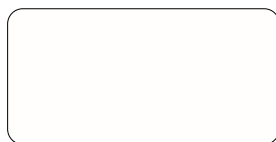

-V1
S711 (RAL 9010)
Pure white



-V6
S380 (RAL 9006)
White aluminium

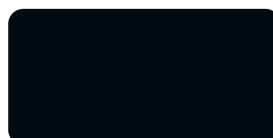

-V22
S811 (RAL 9005)
Jet black

Zusätzlicher
Metallfachboden
Ripiano aggiuntivo
in metallo
Additional metal shelf
Tablette supplémentaire
en métal



-V1
S711 (RAL 9010)
Pure white



-V6
S380 (RAL 9006)
White aluminium

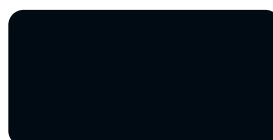

-V22
S811 (RAL 9005)
Jet black

Farbiger Griff
Maniglia colorata
Coloured handle
Poignée couleur



-V8
6013 (RAL 6013)
Green



-V15
1021 (RAL 1021)
Yellow



-V17
5024 (RAL 5024)
Pastel Blue

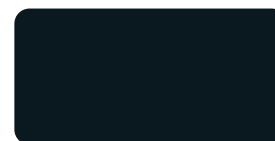

-V19
S210 (RAL 7021)
Black grey



-V24
3005 (RAL 3005)
Wine red

Glas
Vetro
Glass
Verre

Glasabdeckplatte weiß
lackiert
Top di finitura in vetro
laccato bianco
White lacquered glass top
Plateau en verre laqué
blanc



Primo Sliding Doors

MADE IN ITALY

Schiebetürschrank L 1200
L 1200 x B 450 x H 1651 mm

Korpus: Metall

V1 ○ weiß RAL 9010

art.6PSCK106Z S711

V6 ● aluminum RAL 9006

art.6PSCK106Z S380

V22 ● schwarz RAL 9005

art.6PSCK106Z S811

DESIGNER Takiro Yuta

Vorne

Flanke

Hinten

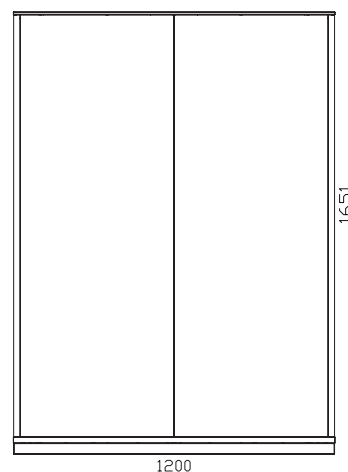
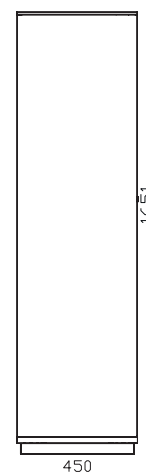
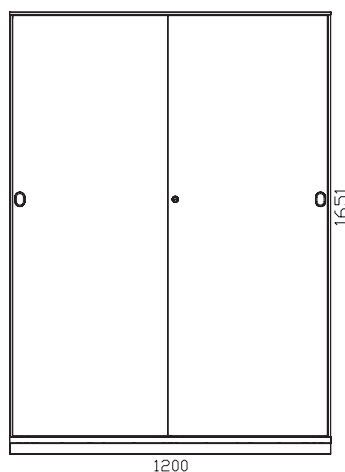
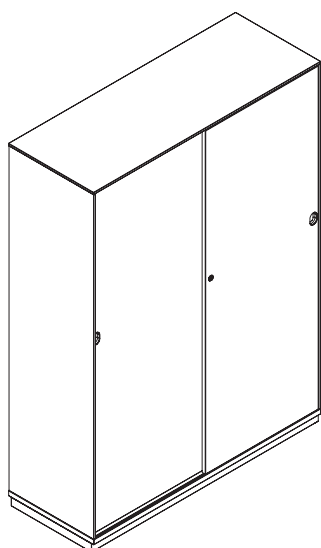

Primo Sliding Doors

MADE IN ITALY

Schiebetürschrank L 1200
L 1200 x B 450 x H 1651 mm

DESIGNER Takiro Yuta

BEZEICHNUNG Schiebetürschrank

AUßENMAßE L 1200 mm x B 450 mm x H 1651 mm

**INTERNE
ABMESSUNGEN** L 1146 mm x B 388 mm x H 1560 mm

ORDNER Kapazität: N° 13 (x4)

HÄNGEMAPPEN Kapazität: 105 (x3) Hängemappen

PRODUKTION

- > Dieffebi S.p.a.
- > Produktionsstart: Jahr 2018
- > Produktionsstätte: Italien

WARTUNG

- > Mit einem weichen Tuch reinigen
- > Behandeln Sie die Oberflächen nicht mit scheuernden Tüchern

MATERIALIEN > Struktur und Türen: recyceltes und recycelbares Metall

BEENDEN

- > Emissionsarme Pulverbeschichtung (Material untätig)
- > Schwermetallfrei
- > Fehlen von scharfen Kanten und scharfen Grenzbordüren
- > Anti-Glare-Finish
- > Es enthält keine VOC

**STANDARD
KOMPONENTEN**

- > Schloss mit 2 Schlüsseln (fester Schlüssel + biegsamer Schlüssel)
- > abnehmbarer Zylinder
- > Griffmulde
- > Verstellbare Fachboden mit Vorkantungen aus Metall für Hängemappen
- > Tragekapazität Fachböden: 50 kg
- > Verstellbare Füße H 40mm
- > Montageschrauben

FARBEN

- > Erhältlich in 3 Standardfarben:
 - V1 weiß (RAL 9010)
 - V6 aluminum (RAL 9006)
 - V22 schwarz (RAL9005)
- > Standard Farben: halbgänzend
- > Farben: auf Anfrage und gegen Aufpreis nach Absprache personalisierbar:

www.dieffebi.com/docs/299/2832/DFB_Colour-Chart-2020.pdf

ZUBEHÖR

- > Glasabdeckplatte weiß lackiert
- > Masterschlüssel
- > Schlüssel für Auszugszylinder
- > Schließzylinder
- > Zusätzlicher Metallfachboden
- > Griff in verschiedenen Farben
- > Kit softclosing
- > Hängemappen für Garderobenregal Länge 330 mm

NETTOGEWICHT 77,30 Kg

VERPACKUNG

- > Volumen: 0,23 m³
- > Kunststoffolie in Schrumpffolie
- > Kartonecken und -kanal
- > Optimiert für den Transport mit CO2-Reduktion
- > Lieferung: zerlegt
- > Anzahl Pakete: 8

END OF USE > Ausgestattet mit Demontagekarte für Entsorgung

GARANTIE > Dieffebi garantiert, dass das Produkt aus hochwertigen Materialien hergestellt - [Siehe Garantiedokument](#)

Primo Sliding Doors

MADE IN ITALY

Schiebetürschrank L 1200
L 1200 x B 450 x H 1651 mm

DESIGNER Takiro Yuta

WELLNESS UND UMGEBUNG > Grünes Design nach LEED®-Standards, um Umgebungen mit hohem Nachhaltigkeitsgehalt zu gestalten und einzurichten.



www.GreenTop.com



STRUKTURTEST EN 14073-2:2004, par. 3.4
EN 14073-3:2004, par. 5.2
EN 14073-3:2004, par. 5.3.1
EN 14073-3:2004, par. 5.3.2
EN 14074:2004, par. 6.4.1
EN 14074:2004, par. 6.4.2
UNI8606:1984
EN16122:2012 + AC:2015, par. 6.1.4

TEST UNI EN ISO 2409:2013
ABSCHLIESSEN NSS UNI EN ISO 9227:2017
UNI EN 15187:2007 EN ISO 1520:2006
UNI EN ISO 6272-1:2013
UNI EN 15185:2011
UNI EN 15186:2012, met.B
UNI 9300:2015
EN 12720:2013
EN 12721:2013
UNI 9429:2015

KLASSE VON > Klasse 0
REAKTION AUF FEUER

POSITIONIERUNG > An der Wand und in der Mitte des Raumes



MADE IN EUROPE



ASSUFFICIO
ASSOCIAZIONE FEDERLEGGENDARRECI

ADIMEMBER



consip
acquistinretepa.it

Primo Sliding Doors

Lacke
Vernici
Varnish
Vernis

Korpus
Corpo
Cabinet Body
Caisson



-V1
S711 (RAL 9010)
Pure white



-V6
S380 (RAL 9006)
White aluminium



-V22
S811 (RAL 9005)
Jet black

Zusätzlicher
Metallfachboden
Ripiano aggiuntivo
in metallo
Additional metal shelf
Tablette supplémentaire
en métal



-V1
S711 (RAL 9010)
Pure white



-V6
S380 (RAL 9006)
White aluminium

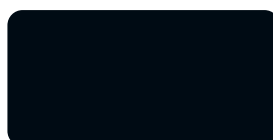

-V22
S811 (RAL 9005)
Jet black

Farbiger Griff
Maniglia colorata
Coloured handle
Poignée couleur



-V8
6013 (RAL 6013)
Green



-V15
1021 (RAL 1021)
Yellow



-V17
5024 (RAL 5024)
Pastel Blue

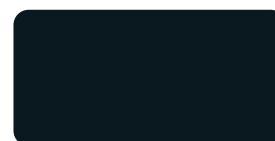

-V19
S210 (RAL 7021)
Black grey



-V24
3005 (RAL 3005)
Wine red

Glas
Vetro
Glass
Verre

Glasabdeckplatte weiß
lackiert
Top di finitura in vetro
laccato bianco
White lacquered glass top
Plateau en verre laqué
blanc

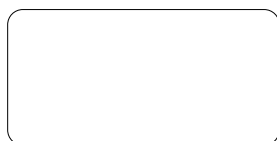

Primo Sliding Doors

MADE IN ITALY

Schiebetürschrank L 1600
L 1600 x B 450 x H 1651 mm

Korpus: Metall

V1 ○ weiß RAL 9010

art.6PSCK206Z S711

V6 ● aluminum RAL 9006

art.6PSCK206Z S380

V22 ● schwarz RAL 9005

art.6PSCK206Z S811

DESIGNER Takiro Yuta

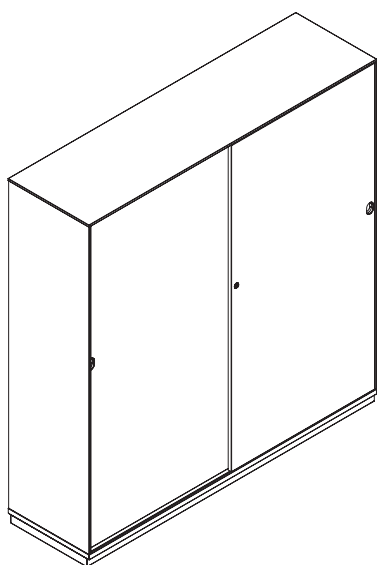

Vorne

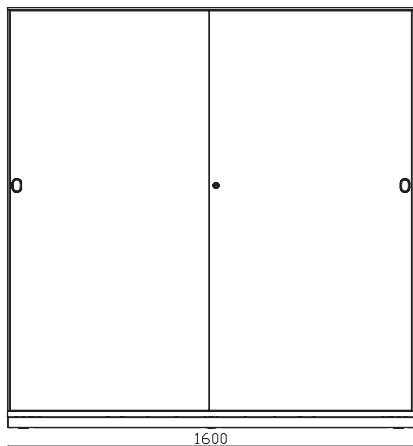

Flanke

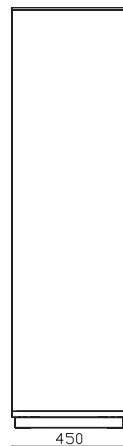

Hinten

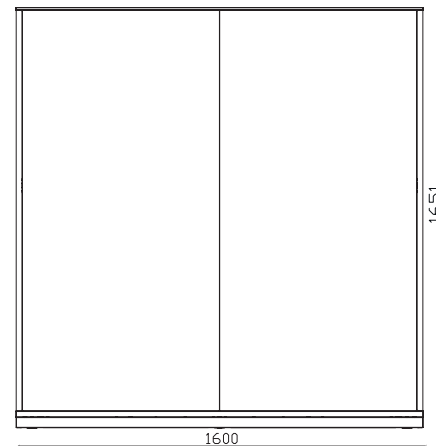

Primo Sliding Doors

MADE IN ITALY

Schiebetürschrank L 1600
L 1600 x B 450 x H 1651 mm

DESIGNER Takiro Yuta

BEZEICHNUNG Schiebetürschrank

AUßENMAßE L 1600 mm x B 450 mm x H 1651 mm

**INTERNE
ABMESSUNGEN** 2 x (L 763 mm x B 388 mm x h 1560)

ORDNER Kapazität: N° 8 (x6)

HÄNGEMAPPEN Kapazität: 65 (x6) Hängemappen

PRODUKTION > Dieffebi S.p.a.
> Produktionsstart: Jahr 2018
> Produktionsstätte: Italien

WARTUNG > Mit einem weichen Tuch reinigen
> Behandeln Sie die Oberflächen nicht mit
scheuernden Tüchern

MATERIALIEN > Struktur und Türen: recyceltes und recycelbares
Metall

BEENDEN > Emissionsarme Pulverbeschichtung (Material
untätig)
> Schwermetallfrei
> Fehlen von scharfen Kanten und scharfen
Grenzbordüren
> Anti-Glare-Finish
> Es enthält keine VOC

**STANDARD
KOMPONENTEN** > Schloss mit 2 Schlüsseln (fester Schlüssel +
biegsamer Schlüssel)
> abnehmbarer Zylinder
> Griffmulde
> Verstellbare Fachboden mit Vorkantungen aus
Metall für Hängemappen
> Tragekapazität Fachböden: 50 kg
> Verstellbare Füße H 40mm
> Montageschrauben

FARBEN > Erhältlich in 3 Standardfarben:
V1 weiß (RAL 9010)
V6 aluminum (RAL 9006)
V22 schwarz (RAL9005)
> Standard Farben: halbgänzend
> Farben: auf Anfrage und gegen Aufpreis nach
Absprache personalisierbar:
www.dieffebi.com/docs/299/2832/DFB_Colour-Chart-2020.pdf

ZUBEHÖR > Glasabdeckplatte weiß lackiert
> Masterschlüssel
> Schlüssel für Auszugszylinder
> Schließzylinder
> Zusätzlicher Metallfachboden
> Griff in verschiedenen Farben
> Kit softclosing
> Hängemappen für Garderobenregal Länge 330 mm

NETTOGEWICHT 107,70 Kg

VERPACKUNG > Volumen: 0,38 m³
> Kunststoffolie in Schrumpffolie
> Kartonecken und -kanal
> Optimiert für den Transport mit CO2-Reduktion
> Lieferung: zerlegt
> Anzahl Pakete: 9

END OF USE > Ausgestattet mit Demontagekarte für
Entsorgung

GARANTIE > Dieffebi garantiert, dass das Produkt
aus hochwertigen Materialien hergestellt -
[Siehe Garantiedokument](#)

Primo Sliding Doors

MADE IN ITALY

Schiebetürschrank L 1600
L 1600 x B 450 x H 1651 mm

DESIGNER Takiro Yuta

WELLNESS UND UMGEBUNG > Grünes Design nach LEED®-Standards, um Umgebungen mit hohem Nachhaltigkeitsgehalt zu gestalten und einzurichten.



www.GreenTop.com



STRUKTURTEST EN 14073-2:2004, par. 3.4
EN 14073-3:2004, par. 5.2
EN 14073-3:2004, par. 5.3.1
EN 14073-3:2004, par. 5.3.2
EN 14074:2004, par. 6.4.1
EN 14074:2004, par. 6.4.2
UNI8606:1984
EN16122:2012 + AC:2015, par. 6.1.4

TEST UNI EN ISO 2409:2013
ABSCHLIESSEN NSS UNI EN ISO 9227:2017
UNI EN 15187:2007 EN ISO 1520:2006
UNI EN ISO 6272-1:2013
UNI EN 15185:2011
UNI EN 15186:2012, met.B
UNI 9300:2015
EN 12720:2013
EN 12721:2013
UNI 9429:2015

KLASSE VON > Klasse 0
REAKTION AUF FEUER

POSITIONIERUNG > An der Wand und in der Mitte des Raumes



MADE IN EUROPE



ASSUFFICIO
ASSOCIAZIONE FEDERLEGGIDARRUCCI

ADIMEMBER



consip
acquistinretepa.it

Dieffebi SpA

3 via Palù 36
San Vendemiano,
31020 Treviso - Italia

T +39 0438 4715
F +39 0438 471600
exportsales@dieffebi.com
vendite@dieffebi.com
www.dieffebi.com

29 06 2021

Primo Sliding Doors

Lacke Vernici Varnish Vernis

Korpus
Corpo
Cabinet Body
Caisson

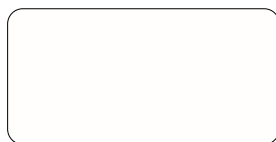

-V1
S711 (RAL 9010)
Pure white



-V6
S380 (RAL 9006)
White aluminium

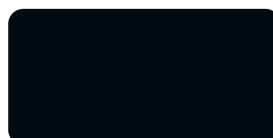

-V22
S811 (RAL 9005)
Jet black

Zusätzlicher
Metallfachboden
Ripiano aggiuntivo
in metallo
Additional metal shelf
Tablette supplémentaire
en métal



-V1
S711 (RAL 9010)
Pure white



-V6
S380 (RAL 9006)
White aluminium

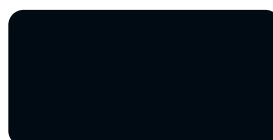

-V22
S811 (RAL 9005)
Jet black

Farbiger Griff
Maniglia colorata
Coloured handle
Poignée couleur



-V8
6013 (RAL 6013)
Green



-V15
1021 (RAL 1021)
Yellow



-V17
5024 (RAL 5024)
Pastel Blue

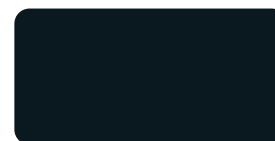

-V19
S210 (RAL 7021)
Black grey



-V24
3005 (RAL 3005)
Wine red

Glas Vetro Glass Verre

Glasabdeckplatte weiß
lackiert
Top di finitura in vetro
laccato bianco
White lacquered glass top
Plateau en verre laqué
blanc



Primo Sliding Doors

MADE IN ITALY

Schiebetürschrank L 1200
L 1200 x B 450 x H 2003 mm

Korpus: Metall

V1 ○ weiß RAL 9010

art.6PSCK107Z S711

V6 ● aluminum RAL 9006

art.6PSCK107Z S380

V22 ● schwarz RAL 9005

art.6PSCK107Z S811

DESIGNER Takiro Yuta

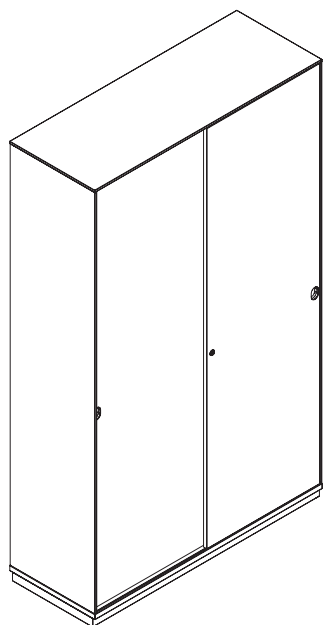

Vorne

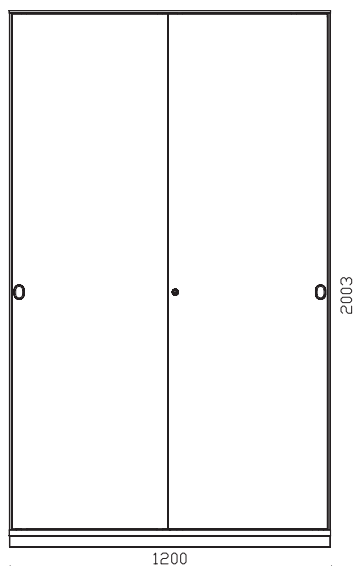

Flanke

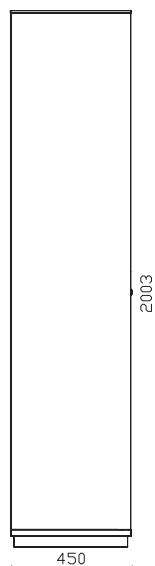

Hinten

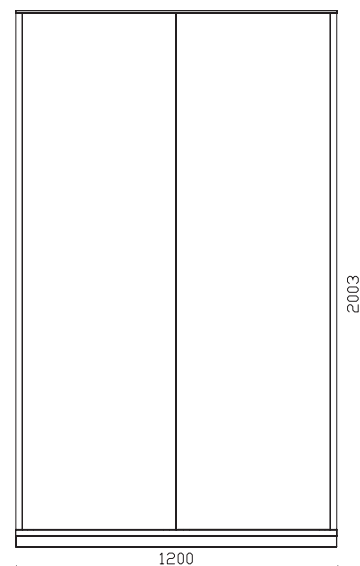

Primo Sliding Doors

MADE IN ITALY

Schiebetürschrank L 1200
L 1200 x B 450 x H 2003 mm

DESIGNER Takiro Yuta

BEZEICHNUNG	Schiebetürschrank
AUßENMAßE	L 1200 mm x B 450 mm x H 2003 mm
INTERNE ABMESSUNGEN	L 1146 mm x B 388 mm x H 1913 mm
ORDNER	Kapazität: N° 13 (x5)
HÄNGEMAPPEN	Kapazität: 105 (x4) Hängemappen
PRODUKTION	<ul style="list-style-type: none"> > Dieffebi S.p.a. > Produktionsstart: Jahr 2018 > Produktionsstätte: Italien
WARTUNG	<ul style="list-style-type: none"> > Mit einem weichen Tuch reinigen > Behandeln Sie die Oberflächen nicht mit scheuernden Tüchern
MATERIALIEN	> Struktur und Türen: recyceltes und recycelbares Metall
BEENDEN	<ul style="list-style-type: none"> > Emissionsarme Pulverbeschichtung (Material untätig) > Schwermetallfrei > Fehlen von scharfen Kanten und scharfen Grenzbordüren > Anti-Glare-Finish > Es enthält keine VOC
STANDARD KOMPONENTEN	<ul style="list-style-type: none"> > Schloss mit 2 Schlüsseln (fester Schlüssel + biegsamer Schlüssel) > abnehmbarer Zylinder > Griffmulde > Verstellbare Fachböden mit Vorkantungen aus Metall für Hängemappen > Tragkapazität Fachböden: 50 kg > Verstellbare Füße H 40mm > Montageschrauben

FARBEN	<ul style="list-style-type: none"> > Erhältlich in 3 Standardfarben: V1 weiß (RAL 9010) V6 aluminum (RAL 9006) V22 schwarz (RAL9005) > Standard Farben: halbgänzend > Farben: auf Anfrage und gegen Aufpreis nach Absprache personalisierbar: www.dieffebi.com/docs/299/2832/DFB_Colour-Chart-2020.pdf
---------------	--

ZUBEHÖR	<ul style="list-style-type: none"> > Masterschlüssel > Schlüssel für Auszugszylinder > Schließzylinder > Zusätzlicher Metallfachboden > Griff in verschiedenen Farben > Kit softclosing > Hängemappen für Garderobenregal Länge 330 mm
----------------	--

NETTOGEWICHT 89,00 Kg

VERPACKUNG	<ul style="list-style-type: none"> > Volumen: 0,31 m³ > Kunststoffolie in Schrumpffolie > Kartonecken und -kanal > Optimierte für den Transport mit CO₂-Reduktion > Lieferung: zerlegt > Anzahl Pakete: 9
-------------------	---

END OF USE > Ausgestattet mit Demontagekarte für Entsorgung

GARANTIE > Dieffebi garantiert, dass das Produkt aus hochwertigen Materialien hergestellt - [Siehe Garantiedokument](#)

Primo Sliding Doors

MADE IN ITALY

Schiebetürschrank L 1200
L 1200 x B 450 x H 2003 mm

DESIGNER Takiro Yuta

WELLNESS UND UMGEBUNG > Grünes Design nach LEED®-Standards, um Umgebungen mit hohem Nachhaltigkeitsgehalt zu gestalten und einzurichten.



www.GreenTop.com



STRUKTURTEST EN 14073-2:2004, par. 3.4
EN 14073-3:2004, par. 5.2
EN 14073-3:2004, par. 5.3.1
EN 14073-3:2004, par. 5.3.2
EN 14074:2004, par. 6.4.1
EN 14074:2004, par. 6.4.2
UNI8606:1984
EN16122:2012 + AC:2015, par. 6.1.4

TEST UNI EN ISO 2409:2013
ABSCHLIESSEN NSS UNI EN ISO 9227:2017
UNI EN 15187:2007 EN ISO 1520:2006
UNI EN ISO 6272-1:2013
UNI EN 15185:2011
UNI EN 15186:2012, met.B
UNI 9300:2015
EN 12720:2013
EN 12721:2013
UNI 9429:2015

KLASSE VON REAKTION AUF FEUER > Klasse 0

POSITIONIERUNG > An der Wand und in der Mitte des Raumes



MADE IN EUROPE



ASSUFFICIO
ASSOCIAZIONE FEDERLEGGIDARRUCCI

ADIMEMBER



consip
acquistinretepa.it

Dieffebi SpA

via Palù 36
San Vendemiano,
31020 Treviso - Italia

T +39 0438 4715
F +39 0438 471600
exportsales@dieffebi.com
vendite@dieffebi.com
www.dieffebi.com

Primo Sliding Doors

Lacke
Vernici
Varnish
Vernis

Korpus
Corpo
Cabinet Body
Caisson

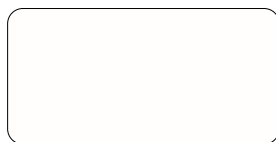

-V1
S711 (RAL 9010)
Pure white



-V6
S380 (RAL 9006)
White aluminium

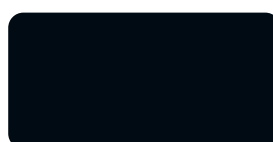

-V22
S811 (RAL 9005)
Jet black

Zusätzlicher
Metallfachboden
Ripiano aggiuntivo
in metallo
Additional metal shelf
Tablette supplémentaire
en métal

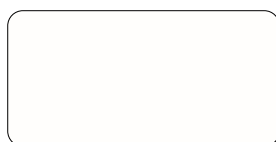

-V1
S711 (RAL 9010)
Pure white



-V6
S380 (RAL 9006)
White aluminium

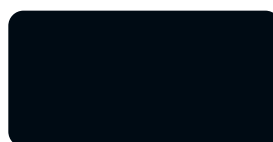

-V22
S811 (RAL 9005)
Jet black

Farbiger Griff
Maniglia colorata
Coloured handle
Poignée couleur



-V8
6013 (RAL 6013)
Green



-V15
1021 (RAL 1021)
Yellow



-V17
5024 (RAL 5024)
Pastel Blue

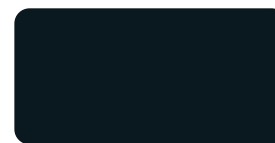

-V19
S210 (RAL 7021)
Black grey



-V24
3005 (RAL 3005)
Wine red