

## Primo Cabinets 800

MADE IN ITALY

Flügeltürschrank H 723  
L 800 x B 450 x H 723 mm

V1  Weiß  
V6  Aluminium  
V22  Schwarz

RAL 9010  
RAL 9006  
RAL 9005

art.6PRAK801P S711  
art.6PRAK801P S380  
art.6PRAK801P S811

DESIGNER Takiro Yuta

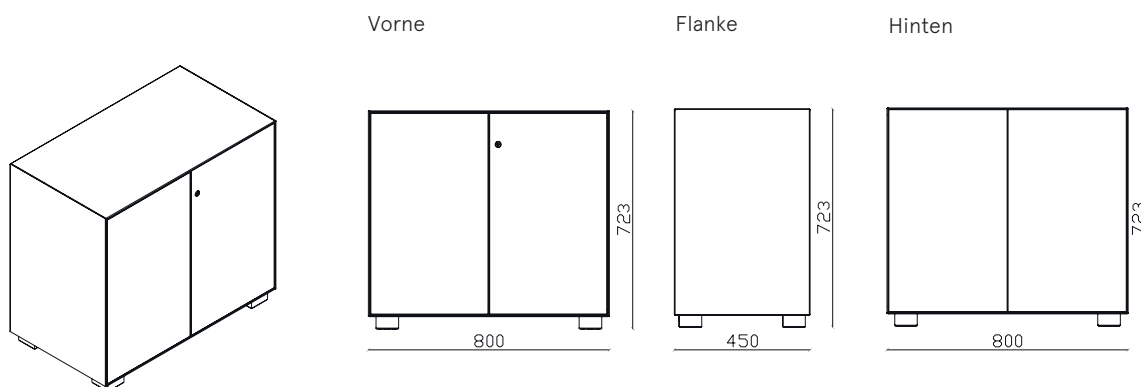

## Primo Cabinets 800

MADE IN ITALY

Flügeltürschrank H 723  
L 800 x B 450 x H 723 mm

DESIGNER Takiro Yuta

**BEZEICHNUNG** Flügeltürschrank

**AUßENMAßE** L 800 mm x B 450 mm x H 723 mm

**INTERNE  
ABMESSUNGEN** L 751 mm x B 400 mm x H 635 mm

**ORDNER** Kapazität: N°8

**HÄNGEMAPPEN** Kapazität 60 Hängemappen

**PRODUKTION**

- > Dieffebi S.p.a.
- > Produktionsstart: Jahr 2012
- > Produktionsstätte: Italien

**WARTUNG**

- > Mit einem weichen Tuch reinigen
- > Behandeln Sie die Oberflächen nicht mit scheuernden Tüchern

**MATERIALIEN** > Struktur und Türen: recyceltes und recycelbares Metall

**BEENDEN**

- > Emissionsarme Pulverbeschichtung (Material untätig)
- > Schwermetallfrei
- > Fehlen von scharfen Kanten und scharfen Grenzbordüren
- > Anti-Glare-Finish
- > Es enthält keine VOC

**STANDARD  
KOMPONENTEN**

- > Schloss mit 2 Schlüsseln (fester Schlüssel + biegsamer Schlüssel)
- > Masterschlüssel erhältlich
- > Verstellbare Fachboden mit Vorkantungen aus Metall für Hängemappen
- > N° 1 Fachboden inklusive
- > Tragekapazität Fachböden: 50 kg
- > Verstellbare Füße H 40mm
- > Montageschrauben

**FARBEN**

- > Erhältlich in 3 Standardfarben:  
V1 Weiß (RAL 9010)  
V6 Aluminium (RAL 9006)  
V22 Schwarz (RAL9005)
- > Standard Farben: halbgänzend
- > Farben: auf Anfrage und gegen Aufpreis nach Absprache personalisierbar:  
[www.dieffebi.com/docs/299/2832/DFB\\_Colour-Chart-2020.pdf](http://www.dieffebi.com/docs/299/2832/DFB_Colour-Chart-2020.pdf)

**ZUBEHÖR**

- > Glasabdeckplatte weiß lackiert
- > Masterschlüssel
- > Zusätzlicher Metallfachboden
- > Sockel H 40mm
- > Ausziehbarer teleskopischer Hängemappenrahmen
- > Set 2 ausziehbare und teleskopische Hängemappenrahmen
- > Hängemappen für Garderobenregal Länge 330 mm
- > Hängemappen für Garderobenrahmen Länge 390 mm
- > Set 4 Füße H20mm
- > Set 4 Füße H 60mm
- > Set 4 Scharnieren mit Dämpfung
- > Anpassbar mit Holztüren des Kunden

**NETTOGEWICHT** 30,00 Kg

**VERPACKUNG**

- > Volumen: 0,09 m<sup>3</sup>
- > Kunststoffolie in Schrumpffolie
- > Kartonecken und Kanal
- > Optimiert für den Transport mit CO2-Reduktion
- > Lieferung: Zerlegt,
- > Lieferumfang: Zusammengebaut gegen Aufpreis
- > Versandkosten nicht enthalten
- > Anzahl der Packstücke: 6

**END OF USE** > Ausgestattet mit Demontagekarte für Entsorgung.

**GARANTIE** > Dieffebi garantiert, dass das Produkt aus hochwertigen Materialien hergestellt - [Siehe Garantiedokument](#)

## Primo Cabinets 800

MADE IN ITALY

Flügeltürschrank H 723  
L 800 x B 450 x H 723 mm

DESIGNER Takiro Yuta

**WELLNESS UND UMGEBUNG** > Grünes Design nach LEED®-Standards, um Umgebungen mit hohem Nachhaltigkeitsgehalt zu gestalten und einzurichten.



www.GreenTop.com



**STRUKTURTEST** TEST:  
EN 14073-2:2004, par. 3.4  
EN 14073-3:2004, par. 5.2  
EN 14073-3:2004, par. 5.3.1  
EN 14073-3:2004, par. 5.3.2  
EN 14073-3:2004, par. 5.5  
EN 14074:2004, par. 6.3.1  
EN 14074:2004, par. 6.3.2  
EN 14074:2004, par. 6.3.3  
UNI 8601:1984  
UNI 8606:1984

**TEST** UNI EN ISO 2409:2013  
**ABSCHLIESSEN** NSS UNI EN ISO 9227:2017  
UNI EN 15187:2007 EN ISO 1520:2006  
UNI EN ISO 6272-1:2013  
UNI EN 15185:2011  
UNI EN 15186:2012, met.B  
UNI 9300:2015  
EN 12720:2013  
EN 12721:2013  
UNI 9429:2015

**KLASSE VON** > Klasse 0  
**REAKTION AUF FEUER**

**POSITIONIERUNG** > An der Wand und in der Mitte des Raumes



ADIMEMBER



acquistinretepa.it  
Il Fornitore Aggiunto della Pubblica Amministrazione

Dieffebi SpA

T +39 0438 4715  
F +39 0438 471600  
exportsales@dieffebi.com  
vendite@dieffebi.com  
www.dieffebi.com

## Primo Cabinets 800

Lacke  
Vernici  
Varnish  
Vernis

Korpus  
Corpo  
Cabinet Body  
Caisson

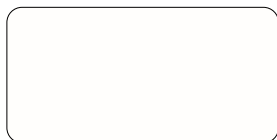

**-V1**  
S711 (RAL 9010)  
Pure white



**-V6**  
S380 (RAL 9006)  
White aluminium



**-V22**  
S811 (RAL 9005)  
Jet black

Zusätzlicher  
Metallfachboden  
Ripiano aggiuntivo  
in metallo  
Additional metal shelf  
Tablette supplémentaire  
en métal

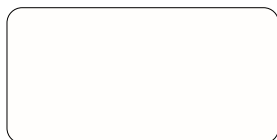

**-V1**  
S711 (RAL 9010)  
Pure white



**-V6**  
S380 (RAL 9006)  
White aluminium



**-V22**  
S811 (RAL 9005)  
Jet black

Sockel  
Zoccolo  
Plinth  
Socle

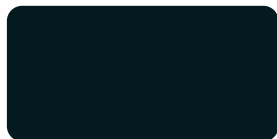

**-V19**  
S210 (RAL 7021)  
Black grey

Ausziehbarer  
Hängemappenrahmen  
Telaio singolo  
Single pullout frame  
Cadre extractible



**-V6**  
S380 (RAL 9006)  
White aluminium

Set Hängemappenrahmen  
unter Platte  
Kit predisposizione cartelle  
sospese sotto top  
Kit for hanging files under top  
of cabinets  
Jeu de rails pour dossier  
suspendu sous plateau



**-V1**  
S711 (RAL 9010)  
Pure white



**-V6**  
S380 (RAL 9006)  
White aluminium

## Primo Cabinets 800

---

Glas  
Vetro  
Glass  
Verre

---

Glasabdeckplatte weiß  
lackiert  
Top di finitura in vetro  
laccato bianco  
White lacquered glass top  
Plateau en verre laqué  
blanc



-G1  
Bianco/White/Blanc/Weiß

## Primo Cabinets 800

MADE IN ITALY

Flügeltürschrank H 743

L 800 x B 450 x H 743 mm

V1 ○ Weiß

V6 ● Aluminium

V22 ● Schwarz

RAL 9010

RAL 9006

RAL 9005

art.6PRAK801F S711

art.6PRAK801F S380

art.6PRAK801F S811

DESIGNER Takiro Yuta

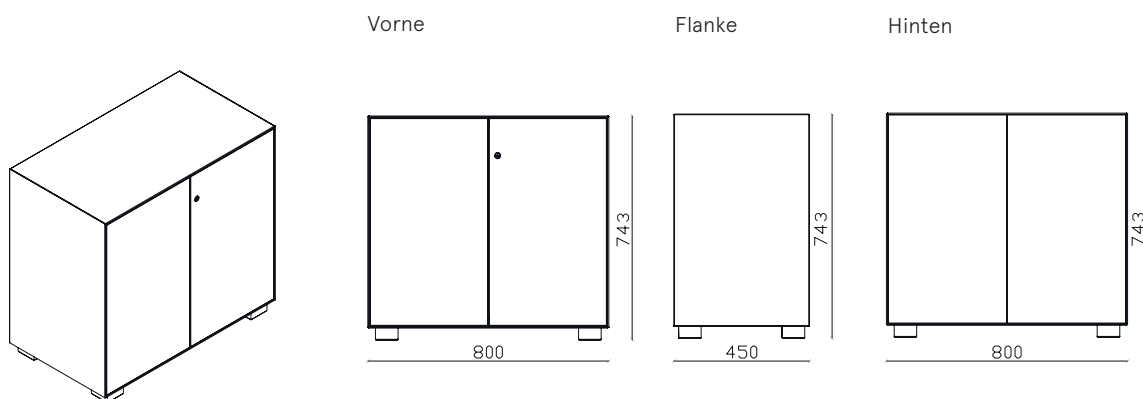

Dieffebi SpA

via Palù 36  
San Vendemiano,  
31020 Treviso - ItaliaT +39 0438 4715  
F +39 0438 471600  
exportsales@dieffebi.com  
vendite@dieffebi.com  
www.dieffebi.com

## Primo Cabinets 800

MADE IN ITALY

Flügeltürschrank H 743  
L800 x B 450 x H 743 mm

DESIGNER Takiro Yuta

**BEZEICHNUNG** Flügeltürschrank

**AUßENMAßE** L 800 mm x B 450 mm x H 743 mm

**INTERNE  
ABMESSUNGEN** L 751 mm x B 400 mm x H 635 mm

**ORDNER** Kapazität: N°8

**HÄNGEMAPPEN** Kapazität 60 Hängemappen

**PRODUKTION** > Dieffebi S.p.a.  
> Produktionsstart: Jahr 2012  
> Produktionsstätte: Italien

**WARTUNG** > Mit einem weichen Tuch reinigen  
> Behandeln Sie die Oberflächen nicht mit  
scheuernden Tüchern

**MATERIALIEN** > Struktur und Türen: recyceltes und recycelbares  
Metall

**BEENDEN** > Emissionsarme Pulverbeschichtung (Material  
untätig)  
> Schwermetallfrei  
> Fehlen von scharfen Kanten und scharfen  
Grenzbordüren  
> Anti-Glare-Finish  
> Es enthält keine VOC

**STANDARD  
KOMPONENTEN** > Schloss mit 2 Schlüsseln (fester Schlüssel +  
biegsamer Schlüssel)  
> Masterschlüssel erhältlich  
> Verstellbare Fachböden mit Vorkantungen aus  
Metall für Hängemappen  
> N° 1 Fachboden inklusive  
> Tragekapazität Fachböden: 50 kg  
> Verstellbare Füße H 40mm  
> Montageschrauben

**FARBEN** > Erhältlich in 3 Standardfarben:  
V1 Weiß (RAL 9010)  
V6 Aluminium (RAL 9006)  
V22 Schwarz (RAL9005)  
> Standard Farben: halbgänzend  
> Farben: auf Anfrage und gegen Aufpreis nach  
Absprache personalisierbar:  
[www.dieffebi.com/docs/299/2832/DFB\\_Colour-Chart-2020.pdf](http://www.dieffebi.com/docs/299/2832/DFB_Colour-Chart-2020.pdf)

**ZUBEHÖR** > Glasabdeckplatte weiß lackiert  
> Masterschlüssel  
> Zusätzlicher Metallfachboden  
> Sockel H 40mm  
> Ausziehbarer teleskopischer  
Hängemappenrahmen  
> Set 2 ausziehbare und teleskopische  
Hängemappenrahmen  
> Hängemappen für Garderobenregal Länge 330 mm  
> Hängemappen für Garderobenrahmen Länge 390  
mm  
> Set 4 Füßen H20mm  
> Set 4 Füßen H 60mm  
> Set 4 Scharnieren mit Dämpfung  
> Anpassbar mit Holztüren des Kunden

**NETTOGEWICHT** 30,00 Kg

**VERPACKUNG** > Volumen: 0,09 m<sup>3</sup>  
> Kunststoffolie in Schrumpffolie  
> Kartonecken und Kanal  
> Optimiert für den Transport mit CO<sub>2</sub>-Reduktion  
> Lieferung: Zerlegt,  
> Lieferumfang: Zusammengebaut gegen Aufpreis.  
Versandkosten nicht enthalten  
> Anzahl der Packstücke: 6

**END OF USE** > Ausgestattet mit Demontekarte für  
Entsorgung.

**GARANTIE** > Dieffebi garantiert, dass das Produkt  
aus hochwertigen Materialien hergestellt -  
[Siehe Garantiedokument](#)

## Primo Cabinets 800

MADE IN ITALY

Flügeltürschrank H 743  
L 800 x P 450 x H 743 mm

DESIGNER Takiro Yuta

**WELLNESS UND UMGEBUNG** > Grünes Design nach LEED®-Standards, um Umgebungen mit hohem Nachhaltigkeitsgehalt zu gestalten und einzurichten.



www.GreenTop.com



**STRUKTURTEST** TEST:  
EN 14073-2:2004, par. 3.4  
EN 14073-3:2004, par. 5.2  
EN 14073-3:2004, par. 5.3.1  
EN 14073-3:2004, par. 5.3.2  
EN 14073-3:2004, par. 5.5  
EN 14074:2004, par. 6.3.1  
EN 14074:2004, par. 6.3.2  
EN 14074:2004, par. 6.3.3  
UNI 8601:1984  
UNI 8606:1984

**TEST** UNI EN ISO 2409:2013  
**ABSCHLIESSEN** NSS UNI EN ISO 9227:2017  
UNI EN 15187:2007 EN ISO 1520:2006  
UNI EN ISO 6272-1:2013  
UNI EN 15185:2011  
UNI EN 15186:2012, met.B  
UNI 9300:2015  
EN 12720:2013  
EN 12721:2013  
UNI 9429:2015

**KLASSE VON** > Klasse 0

**REAKTION AUF FEUER**

**POSITIONIERUNG** > An der Wand und in der Mitte des Raumes



ADIMEMBER



acquistinretepa.it  
Il Fornitore Aggiuntivo della Pubblica Amministrazione

Dieffebi SpA

T +39 0438 4715  
F +39 0438 471600  
exportsales@dieffebi.com  
vendite@dieffebi.com  
www.dieffebi.com



## Primo Cabinets 800

Lacke  
Vernici  
Varnish  
Vernis

Korpus  
Corpo  
Cabinet Body  
Caisson

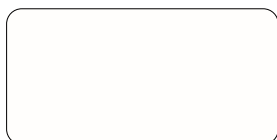

**-V1**  
S711 (RAL 9010)  
Pure white



**-V6**  
S380 (RAL 9006)  
White aluminium



**-V22**  
S811 (RAL 9005)  
Jet black

Zusätzlicher  
Metallfachboden  
Ripiano aggiuntivo  
in metallo  
Additional metal shelf  
Tablette supplémentaire  
en métal



**-V1**  
S711 (RAL 9010)  
Pure white



**-V6**  
S380 (RAL 9006)  
White aluminium

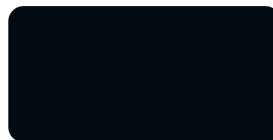

**-V22**  
S811 (RAL 9005)  
Jet black

Sockel  
Zoccolo  
Plinth  
Socle

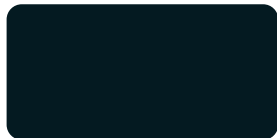

**-V19**  
S210 (RAL 7021)  
Black grey

Ausziehbarer  
Hängemappenrahmen  
Telaio singolo  
Single pullout frame  
Cadre extractible



**-V6**  
S380 (RAL 9006)  
White aluminium

Set Hängemappenrahmen  
unter Platte  
Kit predisposizione cartelle  
sospese sotto top  
Kit for hanging files under top  
of cabinets  
Jeu de rails pour dossier  
suspendu sous plateau



**-V1**  
S711 (RAL 9010)  
Pure white



**-V6**  
S380 (RAL 9006)  
White aluminium

## Primo Cabinets 800

---

Glas  
Vetro  
Glass  
Verre

---

Glasabdeckplatte weiß  
lackiert  
Top di finitura in vetro  
laccato bianco  
White lacquered glass top  
Plateau en verre laqué  
blanc



-G1  
Bianco/White/Blanc/Weiß

## Primo Cabinets 800

MADE IN ITALY

Flügeltürschrank H 883

L 800 x B 450 x H 883 mm

V1 ○ Weiß

V6 ● Aluminium

V22 ● Schwarz

RAL 9010

RAL 9006

RAL 9005

art.6PRAK802P S711

art.6PRAK802P S380

art.6PRAK802P S811

DESIGNER Takiro Yuta

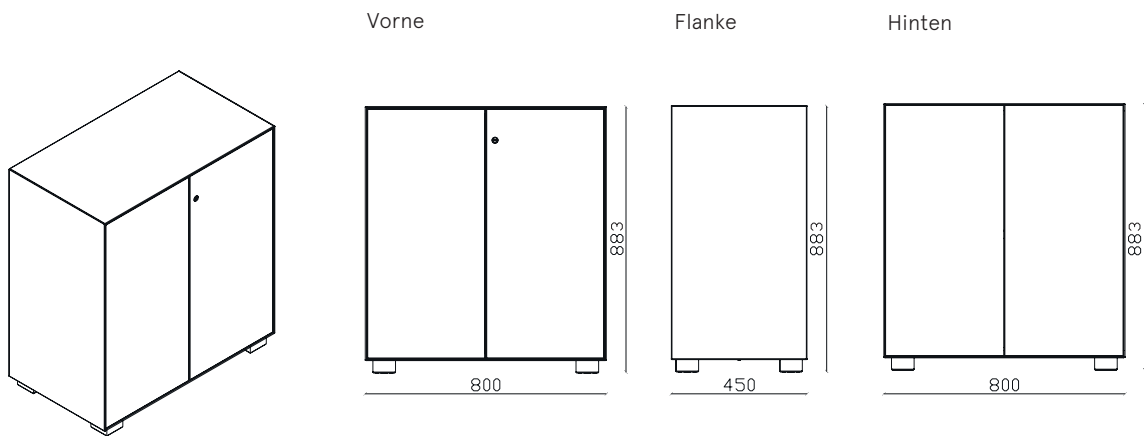

## FARBEN

## Primo Cabinets 800

MADE IN ITALY

Flügeltürschrank H 883  
L800 x B 450 x H 883 mm

DESIGNER Takiro Yuta

<b>BEZEICHNUNG</b>	Flügeltürschrank
<b>AUßENMAßE</b>	L 800 mm x B 450 mm x H 883 mm
<b>INTERNE ABMESSUNGEN</b>	L 751 mm x B 400 mm x H 795 mm
<b>ORDNER</b>	Kapazität : N°8(x2)
<b>HÄNGEMAPPEN</b>	Kapazität 60 Hängemappen
<b>PRODUKTION</b>	<ul style="list-style-type: none"> <li>&gt; Dieffebi S.p.a.</li> <li>&gt; Produktionsstart: Jahr 2012</li> <li>&gt; Produktionsstätte: Italien</li> </ul>
<b>WARTUNG</b>	<ul style="list-style-type: none"> <li>&gt; Mit einem weichen Tuch reinigen</li> <li>&gt; Behandeln Sie die Oberflächen nicht mit scheuernden Tüchern</li> </ul>
<b>MATERIALIEN</b>	> Struktur und Türen: recyceltes und recycelbares Metall
<b>BEENDEN</b>	<ul style="list-style-type: none"> <li>&gt; Emissionsarme Pulverbeschichtung (Material untätig)</li> <li>&gt; Schwermetallfrei</li> <li>&gt; Fehlen von scharfen Kanten und scharfen Grenzbordüren</li> <li>&gt; Anti-Glare-Finish</li> <li>&gt; Es enthält keine VOC</li> </ul>
<b>STANDARD KOMPONENTEN</b>	<ul style="list-style-type: none"> <li>&gt; Schloss mit 2 Schlüsseln (fester Schlüssel + biegsamer Schlüssel)</li> <li>&gt; Masterschlüssel erhältlich</li> <li>&gt; Verstellbare Fachböden mit Vorkantungen aus Metall für Hängemappen</li> <li>&gt; N° 1 Fachboden inklusive</li> <li>&gt; Tragekapazität Fachböden: 50 kg</li> <li>&gt; Verstellbare Füße H 40mm</li> <li>&gt; Montageschrauben</li> </ul>

<b>FARBEN</b>	<ul style="list-style-type: none"> <li>&gt; Erhältlich in 3 Standardfarben:</li> <li>V1 Weiß (RAL 9010)</li> <li>V6 Aluminium (RAL 9006)</li> <li>V22 Schwarz (RAL9005)</li> <li>&gt; Standard Farben: halbgläzend</li> <li>&gt; Farben: auf Anfrage und gegen Aufpreis nach Absprache personalisierbar:</li> <li><a href="http://www.dieffebi.com/docs/299/2832/DFB_Colour-Chart-2020.pdf">www.dieffebi.com/docs/299/2832/DFB_Colour-Chart-2020.pdf</a></li> </ul>
---------------	---

<b>ZUBEHÖR</b>	<ul style="list-style-type: none"> <li>&gt; Glasabdeckplatte weiß lackiert</li> <li>&gt; Masterschlüssel</li> <li>&gt; Zusätzlicher Metallfachboden</li> <li>&gt; Sockel H 40mm</li> <li>&gt; Ausziehbarer teleskopischer Hängemappenrahmen</li> <li>&gt; Set 2 ausziehbare und teleskopische Hängemappenrahmen</li> <li>&gt; Kit mit 2 ausziehbaren und teleskopierbaren Rahmen mit Vollauszugführungen und 35 kg selektivem Extraktionssystem</li> <li>&gt;Hängemappen für Garderobenregal Länge 330 mm</li> <li>&gt;Hängemappen für Garderobenrahmen Länge 390 mm</li> <li>&gt;Set 4 Füßen H20mm</li> <li>&gt;Set 4 Füßen H 60mm</li> <li>&gt;Set 4 Scharnieren mit Dämpfung</li> <li>&gt; Anpassbar mit Holztüren des Kunden</li> </ul>
----------------	---

**NETTOGEWICHT** 32,70 Kg

<b>VERPACKUNG</b>	<ul style="list-style-type: none"> <li>&gt; Volumen: 0,1 m<sup>3</sup></li> <li>&gt; Kunststoffolie in Schrumpffolie</li> <li>&gt; Kartonecken und Kanal</li> <li>&gt; Optimierte für den Transport mit CO2-Reduktion</li> <li>&gt; Lieferung: Zerlegt.</li> <li>&gt; Lieferumfang: Zusammengebaut gegen Aufpreis. Versandkosten nicht enthalten</li> <li>&gt; Anzahl der Packstücke: 6</li> </ul>
-------------------	--

**END OF USE** > Ausgestattet mit Demontagekarte für Entsorgung.

> Dieffebi garantiert, dass das Produkt aus hochwertigen Materialien hergestellt - [Siehe Garantiedokument](#)

## Primo Cabinets 800

MADE IN ITALY

Flügeltürschrank H 883  
L 800 x P 450 x H 883 mm

DESIGNER Takiro Yuta

**WELLNESS UND  
UMGEBUNG** > Grünes Design nach LEED®-Standards, um  
Umgebungen mit hohem Nachhaltigkeitsgehalt zu  
gestalten und einzurichten.



**STRUKTURTEST** TEST:  
EN 14073-2:2004, par. 3.4  
EN 14073-3:2004, par. 5.2  
EN 14073-3:2004, par. 5.3.1  
EN 14073-3:2004, par. 5.3.2  
EN 14073-3:2004, par. 5.5  
EN 14074:2004, par. 6.3.1  
EN 14074:2004, par. 6.3.2  
EN 14074:2004, par. 6.3.3  
UNI 8601:1984  
UNI8606:1984

**TEST** UNI EN ISO 2409:2013  
**ABSCHLIESSEN** NSS UNI EN ISO 9227:2017  
UNI EN 15187:2007 EN ISO 1520:2006  
UNI EN ISO 6272-1:2013  
UNI EN 15185:2011  
UNI EN 15186:2012, met.B  
UNI 9300:2015  
EN 12720:2013  
EN 12721:2013  
UNI 9429:2015

**KLASSE VON** > Klasse 0  
**REAKTION AUF  
FEUER**

**POSITIONIERUNG** > An der Wand und in der Mitte des Raumes



ADIMEMBER



Dieffebi SpA

T +39 0438 4715  
F +39 0438 471600  
exportsales@dieffebi.com  
vendite@dieffebi.com  
www.dieffebi.com

## Primo Cabinets 800

Lacke  
Vernici  
Varnish  
Vernis

Korpus  
Corpo  
Cabinet Body  
Caisson



**-V1**  
S711 (RAL 9010)  
Pure white



**-V6**  
S380 (RAL 9006)  
White aluminium

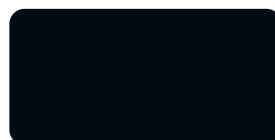

**-V22**  
S811 (RAL 9005)  
Jet black

Zusätzlicher  
Metallfachboden  
Ripiano aggiuntivo  
in metallo  
Additional metal shelf  
Tablette supplémentaire  
en métal



**-V1**  
S711 (RAL 9010)  
Pure white



**-V6**  
S380 (RAL 9006)  
White aluminium

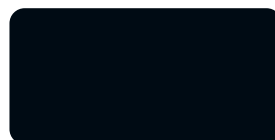

**-V22**  
S811 (RAL 9005)  
Jet black

Sockel  
Zoccolo  
Plinth  
Socle

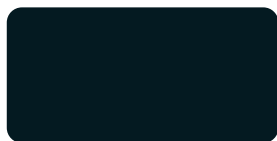

**-V19**  
S210 (RAL 7021)  
Black grey

Ausziehbarer  
Hängemappenrahmen  
Telaio singolo  
Single pullout frame  
Cadre extractible



**-V6**  
S380 (RAL 9006)  
White aluminium

Set Hängemappenrahmen  
unter Platte  
Kit predisposizione cartelle  
sospese sotto top  
Kit for hanging files under top  
of cabinets  
Jeu de rails pour dossier  
suspendu sous plateau



**-V1**  
S711 (RAL 9010)  
Pure white



**-V6**  
S380 (RAL 9006)  
White aluminium

## Primo Cabinets 800

---

Glas  
Vetro  
Glass  
Verre

---

Glasabdeckplatte weiß  
lackiert  
Top di finitura in vetro  
laccato bianco  
White lacquered glass top  
Plateau en verre laqué  
blanc



-G1  
Bianco/White/Blanc/Weiß

## Primo Cabinets 800

MADE IN ITALY

Flügeltürschrank H 1011

L 800 x B 450 x H 1011 mm

V1 ○ Weiß

RAL 9010

art.6PRAK803P S711

V6 ● Aluminium

RAL 9006

art.6PRAK803P S380

V22 ● Schwarz

RAL 9005

art.6PRAK803P S811

DESIGNER Takiro Yuta

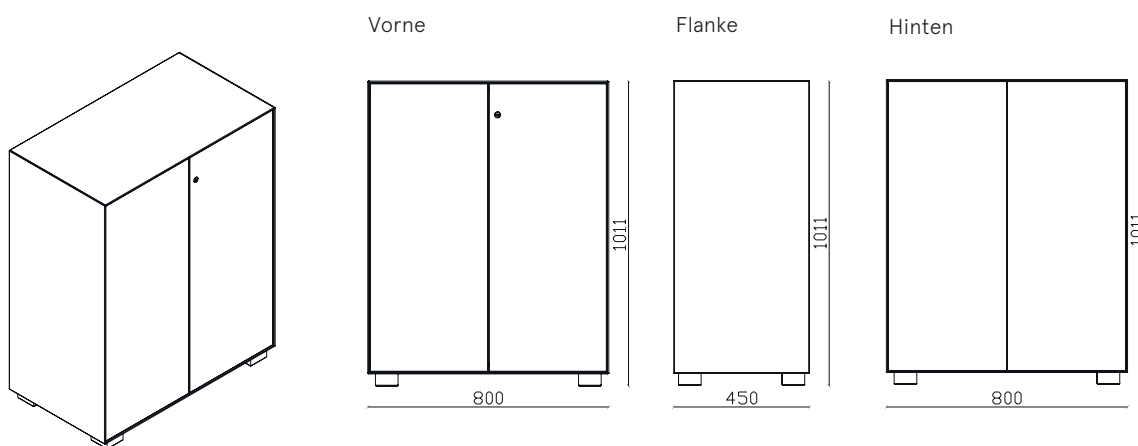



## Primo Cabinets 800

MADE IN ITALY

Flügeltürschrank H 1011  
L800 x B 450 x H 1011 mm

DESIGNER Takiro Yuta

<b>BEZEICHNUNG</b>	Flügeltürschrank	<b>FARBEN</b>	> Erhältlich in 3 Standardfarben: V1 Weiß (RAL 9010) V6 Aluminium (RAL 9006) V22 Schwarz (RAL9005) > Standard Farben: halbgläzend > Farben: auf Anfrage und gegen Aufpreis nach Absprache personalisierbar: <a href="http://www.dieffebi.com/docs/299/2832/DFB_Colour-Chart-2020.pdf">www.dieffebi.com/docs/299/2832/DFB_Colour-Chart-2020.pdf</a>
<b>AUßENMAßE</b>	L 800 mm x B 450 mm x H 1011 mm	<b>ZUBEHÖR</b>	> Glasabdeckplatte weiß lackiert > Masterschlüssel > Zusätzlicher Metallfachboden > Sockel H 40mm > Ausziehbarer teleskopischer Hängemappenrahmen > Set 2 ausziehbare und teleskopische Hängemappenrahmen > Kit mit 2 ausziehbaren und teleskopierbaren Rahmen mit Vollauszugführungen und 35 kg selektivem Extraktionssystem >Hängemappen für Garderobenregal Länge 330 mm >Hängemappen für Garderobenrahmen Länge 390 mm >Set 4 Füßen H20mm >Set 4 Füßen H 60mm >Set 4 Scharnieren mit Dämpfung > Anpassbar mit Holztüren des Kunden
<b>INTERNE ABMESSUNGEN</b>	L 751 mm x B 400 mm x H 923 mm	<b>NETTOGEWICHT</b>	35,60 Kg
<b>ORDNER</b>	Kapazität: 8(x2)	<b>VERPACKUNG</b>	> Volumen: 0,11 m <sup>3</sup> > Kunststoffolie in Schrumpffolie > Kartonecken und Kanal > Optimiert für den Transport mit CO2-Reduktion > Lieferung: Zerlegt. > Lieferumfang: Zusammengebaut gegen Aufpreis. Versandkosten nicht enthalten > Anzahl der Packstücke: 6
<b>HÄNGEMAPPEN</b>	Kapazität: 60 Hängemappen	<b>END OF USE</b>	> Ausgestattet mit Demontagekarte für Entsorgung > Dieffebi garantiert, dass das Produkt aus hochwertigen Materialien hergestellt - <a href="#">Siehe Garantiedokument</a>
<b>PRODUKTION</b>	> Dieffebi S.p.a. > Produktionsstart: Jahr 2012 > Produktionsstätte: Italien	<b>GARANTIE</b>	
<b>WARTUNG</b>	> Mit einem weichen Tuch reinigen > Behandeln Sie die Oberflächen nicht mit scheuernden Tüchern		
<b>MATERIALIEN</b>	> Struktur und Türen: recyceltes und recycelbares Metall		
<b>BEENDEN</b>	> Emissionsarme Pulverbeschichtung (Material untätig) > Schwermetallfrei > Fehlen von scharfen Kanten und scharfen Grenzbordüren > Anti-Glare-Finish > Es enthält keine VOC		
<b>STANDARD KOMPONENTEN</b>	> Schloss mit 2 Schlüsseln (fester Schlüssel + biegsamer Schlüssel) > Masterschlüssel erhältlich > Verstellbare Fachböden mit Vorkantungen aus Metall für Hängemappen > N ° 2 Fachböden inklusive > Tragekapazität Fachböden: 50 kg > Verstellbare Füße H 40mm > Montageschrauben		

## Primo Cabinets 800

MADE IN ITALY

Flügeltürschrank H 1011  
L 800 x B 450 x H 1011 mm

DESIGNER Takiro Yuta

**WELLNESS UND UMGEBUNG** > Grünes Design nach LEED®-Standards, um Umgebungen mit hohem Nachhaltigkeitsgehalt zu gestalten und einzurichten.



www.GreenTop.com



**STRUKTURTEST** TEST:  
EN 14073-2:2004, par. 3.4  
EN 14073-3:2004, par. 5.2  
EN 14073-3:2004, par. 5.3.1  
EN 14073-3:2004, par. 5.3.2  
EN 14073-3:2004, par. 5.5  
EN 14074:2004, par. 6.3.1  
EN 14074:2004, par. 6.3.2  
EN 14074:2004, par. 6.3.3  
UNI 8601:1984  
UNI8606:1984

**TEST** UNI EN ISO 2409:2013  
**ABSCHLIESSEN** NSS UNI EN ISO 9227:2017  
UNI EN 15187:2007 EN ISO 1520:2006  
UNI EN ISO 6272-1:2013  
UNI EN 15185:2011  
UNI EN 15186:2012, met.B  
UNI 9300:2015  
EN 12720:2013  
EN 12721:2013  
UNI 9429:2015

**KLASSE VON** > Klasse 0  
**REAKTION AUF FEUER**

**POSITIONIERUNG** > An der Wand und in der Mitte des Raumes



ADIMEMBER



acquistinretepa.it  
Il Fornitore Aggiuntivo della Pubblica Amministrazione

Dieffebi SpA

T +39 0438 4715  
F +39 0438 471600  
exportsales@dieffebi.com  
vendite@dieffebi.com  
www.dieffebi.com

## Primo Cabinets 800

Lacke  
Vernici  
Varnish  
Vernis

Korpus  
Corpo  
Cabinet Body  
Caisson



**-V1**  
S711 (RAL 9010)  
Pure white



**-V6**  
S380 (RAL 9006)  
White aluminium



**-V22**  
S811 (RAL 9005)  
Jet black

Zusätzlicher  
Metallfachboden  
Ripiano aggiuntivo  
in metallo  
Additional metal shelf  
Tablette supplémentaire  
en métal



**-V1**  
S711 (RAL 9010)  
Pure white



**-V6**  
S380 (RAL 9006)  
White aluminium



**-V22**  
S811 (RAL 9005)  
Jet black

Sockel  
Zoccolo  
Plinth  
Socle

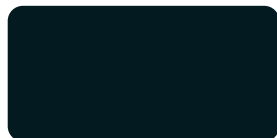

**-V19**  
S210 (RAL 7021)  
Black grey

Ausziehbarer  
Hängemappenrahmen  
Telaio singolo  
Single pullout frame  
Cadre extractible



**-V6**  
S380 (RAL 9006)  
White aluminium

Set Hängemappenrahmen  
unter Platte  
Kit predisposizione cartelle  
sospese sotto top  
Kit for hanging files under top  
of cabinets  
Jeu de rails pour dossier  
suspendu sous plateau

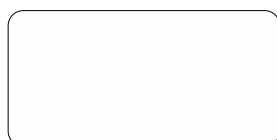

**-V1**  
S711 (RAL 9010)  
Pure white



**-V6**  
S380 (RAL 9006)  
White aluminium

## Primo Cabinets 800

---

Glas  
Vetro  
Glass  
Verre

---

Glasabdeckplatte weiß  
lackiert  
Top di finitura in vetro  
laccato bianco  
White lacquered glass top  
Plateau en verre laqué  
blanc



-G1  
Bianco/White/Blanc/Weiß

## Primo Cabinets 800

MADE IN ITALY

Flügeltürschrank H 1171

L 800 x B 450 x H 1171 mm

V1 ○ Weiß

V6 ● Aluminium

V22 ● Schwarz

RAL 9010

RAL 9006

RAL 9005

art.6PRAK804P S711

art.6PRAK804P S380

art.6PRAK804P S811

DESIGNER Takiro Yuta

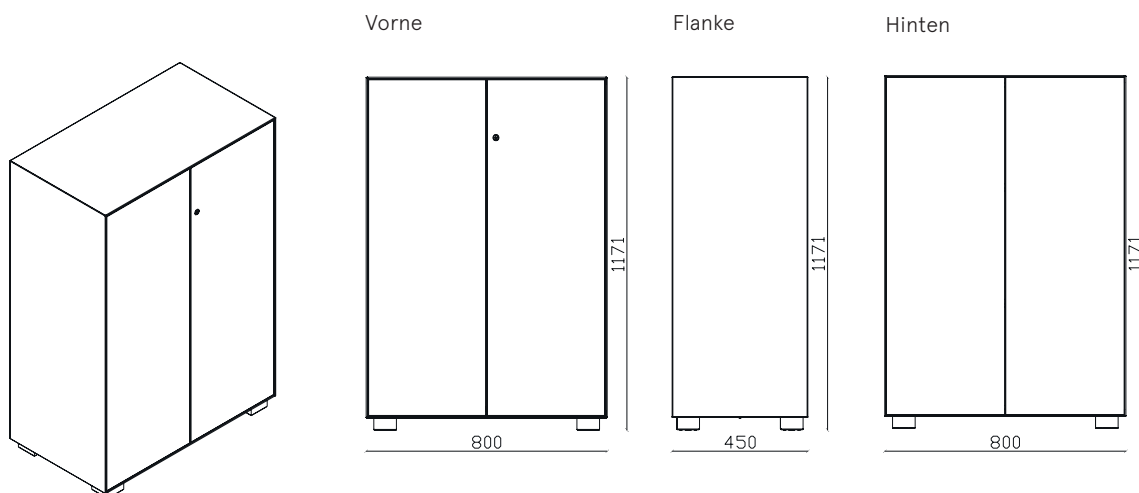

Dieffebi SpA

via Palù 36  
San Vendemiano,  
31020 Treviso - ItaliaT +39 0438 4715  
F +39 0438 471600  
exportsales@dieffebi.com  
vendite@dieffebi.com  
www.dieffebi.com

## Primo Cabinets 800

MADE IN ITALY

Flügeltürschrank H 1171  
L800 x B 450 x H 1171 mm

DESIGNER Takiro Yuta

<b>BEZEICHNUNG</b>	Flügeltürschrank
<b>AUßENMAßE</b>	L 800 mm x B 450 mm x H 1171 mm
<b>INTERNE ABMESSUNGEN</b>	L 751 mm x B 400 mm x H 1083 mm
<b>ORDNER</b>	Kapazität: 8(x3)
<b>HÄNGEMAPPEN</b>	Kapazität: 60 (x2) Hängemappen
<b>PRODUKTION</b>	<ul style="list-style-type: none"> <li>&gt; Dieffebi S.p.a.</li> <li>&gt; Produktionsstart: Jahr 2012</li> <li>&gt; Produktionsstätte: Italien</li> </ul>
<b>WARTUNG</b>	<ul style="list-style-type: none"> <li>&gt; Mit einem weichen Tuch reinigen</li> <li>&gt; Behandeln Sie die Oberflächen nicht mit scheuernden Tüchern</li> </ul>
<b>MATERIALIEN</b>	> Struktur und Türen: recyceltes und recycelbares Metall
<b>BEENDEN</b>	<ul style="list-style-type: none"> <li>&gt; Emissionsarme Pulverbeschichtung (Material untätig)</li> <li>&gt; Schwermetallfrei</li> <li>&gt; Fehlen von scharfen Kanten und scharfen Grenzbordüren</li> <li>&gt; Anti-Glare-Finish</li> <li>&gt; Es enthält keine VOC</li> </ul>
<b>STANDARD KOMPONENTEN</b>	<ul style="list-style-type: none"> <li>&gt; Schloss mit 2 Schlüsseln (fester Schlüssel + biegsamer Schlüssel)</li> <li>&gt; Masterschlüssel erhältlich</li> <li>&gt; Verstellbare Fachböden mit Vorkantungen aus Metall für Hängemappen</li> <li>&gt; N ° 2 Fachböden inklusive</li> <li>&gt; Tragekapazität Fachböden: 50 kg</li> <li>&gt; Verstellbare Füße H 40mm</li> <li>&gt; Montageschrauben</li> </ul>

<b>FARBEN</b>	<ul style="list-style-type: none"> <li>&gt; Erhältlich in 3 Standardfarben:</li> <li>V1 Weiß (RAL 9010)</li> <li>V6 Aluminium (RAL 9006)</li> <li>V22 Schwarz (RAL9005)</li> <li>&gt; Standard Farben: halbgläzend</li> <li>&gt; Farben: auf Anfrage und gegen Aufpreis nach Absprache personalisierbar:</li> <li><a href="http://www.dieffebi.com/docs/299/2832/DFB_Colour-Chart-2020.pdf">www.dieffebi.com/docs/299/2832/DFB_Colour-Chart-2020.pdf</a></li> </ul>
<b>ZUBEHÖR</b>	<ul style="list-style-type: none"> <li>&gt; Glasabdeckplatte weiß lackiert</li> <li>&gt; Masterschlüssel</li> <li>&gt; Zusätzlicher Metallfachboden</li> <li>&gt; Sockel H 40mm</li> <li>&gt; Ausziehbarer teleskopischer Hängemappenrahmen</li> <li>&gt; Set 2 ausziehbare und teleskopische Hängemappenrahmen</li> <li>&gt; Kit mit 2 ausziehbaren und teleskopierbaren Rahmen mit Vollauszugführungen und 35 kg selektivem Extraktionssystem</li> <li>&gt;Hängemappen für Garderobenregal Länge 330 mm</li> <li>&gt;Hängemappen für Garderobenrahmen Länge 390 mm</li> <li>&gt;Set 4 Füßen H20mm</li> <li>&gt;Set 4 Füßen H 60mm</li> <li>&gt;Set 4 Scharnieren mit Dämpfung</li> <li>&gt; Anpassbar mit Holztüren des Kunden</li> </ul>
<b>NETTOGEWICHT</b>	41,4 Kg
<b>VERPACKUNG</b>	<ul style="list-style-type: none"> <li>&gt; Volumen: 0,13 m<sup>3</sup></li> <li>&gt; Kunststoffolie in Schrumpffolie</li> <li>&gt; Kartonecken und Kanal</li> <li>&gt; Optimiert für den Transport mit CO2-Reduktion</li> <li>&gt; Lieferung: Zerlegt.</li> <li>&gt; Lieferumfang: Zusammengebaut gegen Aufpreis</li> <li>&gt; Versandkosten nicht enthalten</li> <li>&gt; Anzahl der Packstücke: 6</li> </ul>
<b>END OF USE</b>	<ul style="list-style-type: none"> <li>&gt; Ausgestattet mit Demontagekarte für Entsorgung.</li> <li>&gt; Dieffebi garantiert, dass das Produkt</li> </ul>
<b>GARANTIE</b>	aus hochwertigen Materialien hergestellt - <a href="#">Siehe Garantiedokument</a>

## Primo Cabinets 800

MADE IN ITALY

Flügeltürschrank H 1171  
L 800 x B 450 x H 1171 mm

DESIGNER Takiro Yuta

**WELLNESS UND UMGEBUNG** > Grünes Design nach LEED®-Standards, um Umgebungen mit hohem Nachhaltigkeitsgehalt zu gestalten und einzurichten.



**STRUKTURTEST** TEST:  
EN 14073-2:2004, par. 3.4  
EN 14073-3:2004, par. 5.2  
EN 14073-3:2004, par. 5.3.1  
EN 14073-3:2004, par. 5.3.2  
EN 14073-3:2004, par. 5.5  
EN 14074:2004, par. 6.3.1  
EN 14074:2004, par. 6.3.2  
EN 14074:2004, par. 6.3.3  
UNI 8601:1984  
UNI8606:1984

**TEST** UNI EN ISO 2409:2013  
**ABSCHLIESSEN** NSS UNI EN ISO 9227:2017  
UNI EN 15187:2007 EN ISO 1520:2006  
UNI EN ISO 6272-1:2013  
UNI EN 15185:2011  
UNI EN 15186:2012, met.B  
UNI 9300:2015  
EN 12720:2013  
EN 12721:2013  
UNI 9429:2015

**KLASSE VON REAKTION AUF FEUER** > Klasse 0

**POSITIONIERUNG** > An der Wand und in der Mitte des Raumes



ADIMEMBER



## Primo Cabinets 800

Lacke  
Vernici  
Varnish  
Vernis

Korpus  
Corpo  
Cabinet Body  
Caisson



**-V1**  
S711 (RAL 9010)  
Pure white



**-V6**  
S380 (RAL 9006)  
White aluminium

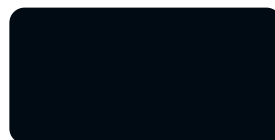

**-V22**  
S811 (RAL 9005)  
Jet black

Zusätzlicher  
Metallfachboden  
Ripiano aggiuntivo  
in metallo  
Additional metal shelf  
Tablette supplémentaire  
en métal



**-V1**  
S711 (RAL 9010)  
Pure white



**-V6**  
S380 (RAL 9006)  
White aluminium



**-V22**  
S811 (RAL 9005)  
Jet black

Sockel  
Zoccolo  
Plinth  
Socle

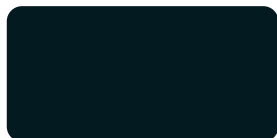

**-V19**  
S210 (RAL 7021)  
Black grey

Ausziehbarer  
Hängemappenrahmen  
Telaio singolo  
Single pullout frame  
Cadre extractible



**-V6**  
S380 (RAL 9006)  
White aluminium

Set Hängemappenrahmen  
unter Platte  
Kit predisposizione cartelle  
sospese sotto top  
Kit for hanging files under top  
of cabinets  
Jeu de rails pour dossier  
suspendu sous plateau



**-V1**  
S711 (RAL 9010)  
Pure white



**-V6**  
S380 (RAL 9006)  
White aluminium



## Primo Cabinets 800

---

Glas  
Vetro  
Glass  
Verre

---

Glasabdeckplatte weiß  
lackiert  
Top di finitura in vetro  
laccato bianco  
White lacquered glass top  
Plateau en verre laqué  
blanc



-G1  
Bianco/White/Blanc/Weiß

## Primo Cabinets 800

MADE IN ITALY

Flügeltürschrank H 1331  
L 800 x B 450 x H 1331 mm

V1	○ Weiß	RAL 9010	art.6PRAK805P S711
V6	● Aluminium	RAL 9006	art.6PRAK805P S380
V22	● Schwarz	RAL 9005	art.6PRAK805P S811

DESIGNER Takiro Yuta

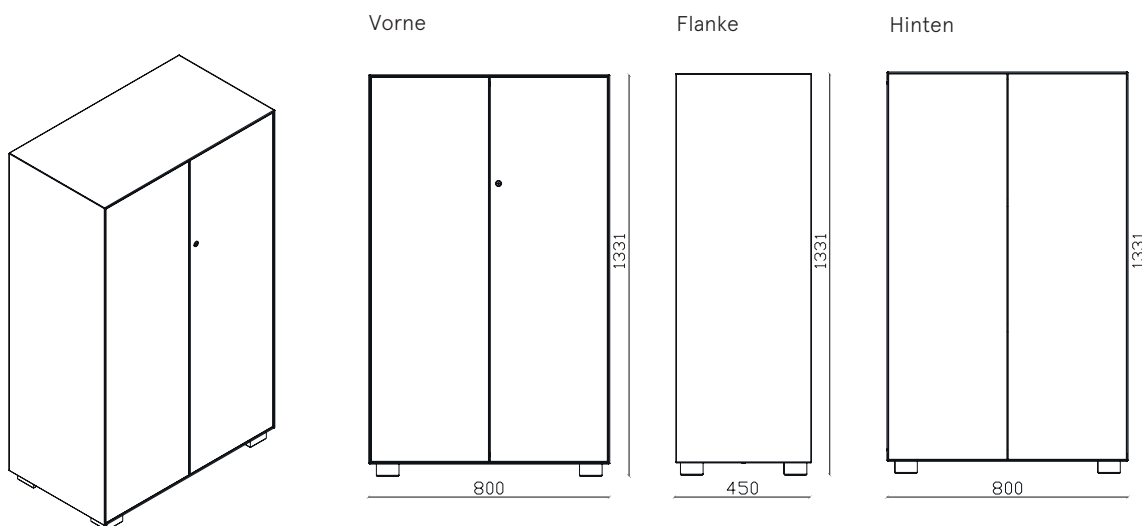

## Primo Cabinets 800

MADE IN ITALY

Flügeltürschrank H 1331  
L800 x P 450 x H 1331 mm

DESIGNER Takiro Yuta

**BEZEICHNUNG** Flügeltürschrank

**AUßENMAßE** L 800 mm x B 450 mm x H 1331 mm

**INTERNE  
ABMESSUNGEN** L 751 mm x B 400 mm x H 1243 mm

**ORDNER** Kapazität: N°8(x3)

**HÄNGEMAPPEN** Kapazität: 60(x2) Hängemappen

**PRODUKTION**

- > Dieffebi S.p.a.
- > Produktionsstart: Jahr 2012
- > Produktionsstätte: Italien

**WARTUNG**

- > Mit einem weichen Tuch reinigen
- > Behandeln Sie die Oberflächen nicht mit scheuernden Tüchern

**MATERIALIEN** > Struktur und Türen: recyceltes und recycelbares Metall

**BEENDEN**

- > Emissionsarme Pulverbeschichtung (Material untätig)
- > Schwermetallfrei
- > Fehlen von scharfen Kanten und scharfen Grenzbordüren
- > Anti-Glare-Finish
- > Es enthält keine VOC

**STANDARD  
KOMPONENTEN**

- > Schloss mit 2 Schlüsseln (fester Schlüssel + biegsamer Schlüssel)
- > Masterschlüssel erhältlich
- > Verstellbare Fachböden mit Vorkantungen aus Metall für Hängemappen
- > N ° 2 Fachböden inklusive
- > Tragekapazität Fachböden: 50 kg
- > Verstellbare Füße H 40mm
- > Montageschrauben

**GARANTIE** > Dieffebi garantiert, dass das Produkt aus hochwertigen Materialien hergestellt -  
[Siehe Garantiedokument](#)

**FARBEN**

- > Erhältlich in 3 Standardfarben:  
V1 Weiß (RAL 9010)  
V6 Aluminium (RAL 9006)  
V22 Schwarz (RAL9005)
- > Standard Farben: halbgänzend
- > Farben: auf Anfrage und gegen Aufpreis nach Absprache personalisierbar:  
[www.dieffebi.com/docs/299/2832/DFB\\_Colour-Chart-2020.pdf](http://www.dieffebi.com/docs/299/2832/DFB_Colour-Chart-2020.pdf)

**ZUBEHÖR**

- > Glasabdeckplatte weiß lackiert
- > Masterschlüssel
- > Zusätzlicher Metallfachboden
- > Sockel H 40mm
- > Ausziehbarer teleskopischer Hängemappenrahmen
- > Set 2 ausziehbare und teleskopische Hängemappenrahmen
- > Kit mit 2 ausziehbaren und teleskopierbaren Rahmen mit Vollauszugführungen und 35 kg selektivem Extraktionssystem
- >Hängemappen für Garderobenregal Länge 330 mm
- >Hängemappen für Garderobenrahmen Länge 390 mm
- >Set 4 Füßen H20mm
- >Set 4 Füßen H 60mm
- >Set 4 Scharnieren mit Dämpfung
- > Anpassbar mit Holztüren des Kunden

**NETTOGEWICHT** 45,00 Kg

**VERPACKUNG**

- > Volumen: 0,14 m<sup>3</sup>
- > Kunststoffolie in Schrumpffolie
- > Kartonecken und Kanal
- > Optimierte für den Transport mit CO<sub>2</sub>-Reduktion
- > Lieferung: Zerlegt,
- > Lieferumfang: Zusammengebaut gegen Aufpreis. Versandkosten nicht enthalten
- > Anzahl der Packstücke: 6

**END OF USE** > Ausgestattet mit Demontagekarte für Entsorgung.

## Primo Cabinets 800

MADE IN ITALY

Flügeltürschrank H 1331  
L 800 x B 450 x H 1331 mm

DESIGNER Takiro Yuta

**WELLNESS UND UMGEBUNG** > Grünes Design nach LEED®-Standards, um Umgebungen mit hohem Nachhaltigkeitsgehalt zu gestalten und einzurichten.



**STRUKTURTEST** TEST:  
EN 14073-2:2004, par. 3.4  
EN 14073-3:2004, par. 5.2  
EN 14073-3:2004, par. 5.3.1  
EN 14073-3:2004, par. 5.3.2  
EN 14073-3:2004, par. 5.5  
EN 14074:2004, par. 6.3.1  
EN 14074:2004, par. 6.3.2  
EN 14074:2004, par. 6.3.3  
UNI 8601:1984  
UNI8606:1984

**TEST** UNI EN ISO 2409:2013  
**ABSCHLIESSEN** NSS UNI EN ISO 9227:2017  
UNI EN 15187:2007 EN ISO 1520:2006  
UNI EN ISO 6272-1:2013  
UNI EN 15185:2011  
UNI EN 15186:2012, met.B  
UNI 9300:2015  
EN 12720:2013  
EN 12721:2013  
UNI 9429:2015

**KLASSE VON** > Klasse 0  
**REAKTION AUF FEUER**

**POSITIONIERUNG** > An der Wand und in der Mitte des Raumes



ADIMEMBER



acquistinretepa.it  
Il Fornitore Aggiunto della Pubblica Amministrazione

## Primo Cabinets 800

Lacke  
Vernici  
Varnish  
Vernis

Korpus  
Corpo  
Cabinet Body  
Caisson



**-V1**  
S711 (RAL 9010)  
Pure white



**-V6**  
S380 (RAL 9006)  
White aluminium



**-V22**  
S811 (RAL 9005)  
Jet black

Zusätzlicher  
Metallfachboden  
Ripiano aggiuntivo  
in metallo  
Additional metal shelf  
Tablette supplémentaire  
en métal



**-V1**  
S711 (RAL 9010)  
Pure white



**-V6**  
S380 (RAL 9006)  
White aluminium

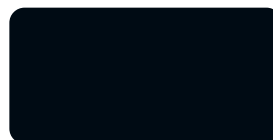

**-V22**  
S811 (RAL 9005)  
Jet black

Sockel  
Zoccolo  
Plinth  
Socle

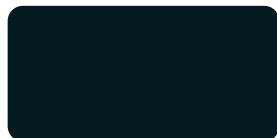

**-V19**  
S210 (RAL 7021)  
Black grey

Ausziehbarer  
Hängemappenrahmen  
Telaio singolo  
Single pullout frame  
Cadre extractible



**-V6**  
S380 (RAL 9006)  
White aluminium

Set Hängemappenrahmen  
unter Platte  
Kit predisposizione cartelle  
sospese sotto top  
Kit for hanging files under top  
of cabinets  
Jeu de rails pour dossier  
suspendu sous plateau

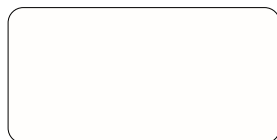

**-V1**  
S711 (RAL 9010)  
Pure white



**-V6**  
S380 (RAL 9006)  
White aluminium

## Primo Cabinets 800

---

Glas  
Vetro  
Glass  
Verre

---

Glasabdeckplatte weiß  
lackiert  
Top di finitura in vetro  
laccato bianco  
White lacquered glass top  
Plateau en verre laqué  
blanc



-G1  
Bianco/White/Blanc/Weiß

## Primo Cabinets 800

MADE IN ITALY

Flügeltürschrank H 1651  
L 800 x B 450 x H 1651 mm

V1	○ Weiß	RAL 9010	art.6PRAK806P S711
V6	● Aluminium	RAL 9006	art.6PRAK806P S380
V22	● Schwarz	RAL 9005	art.6PRAK806P S811

DESIGNER Takiro Yuta

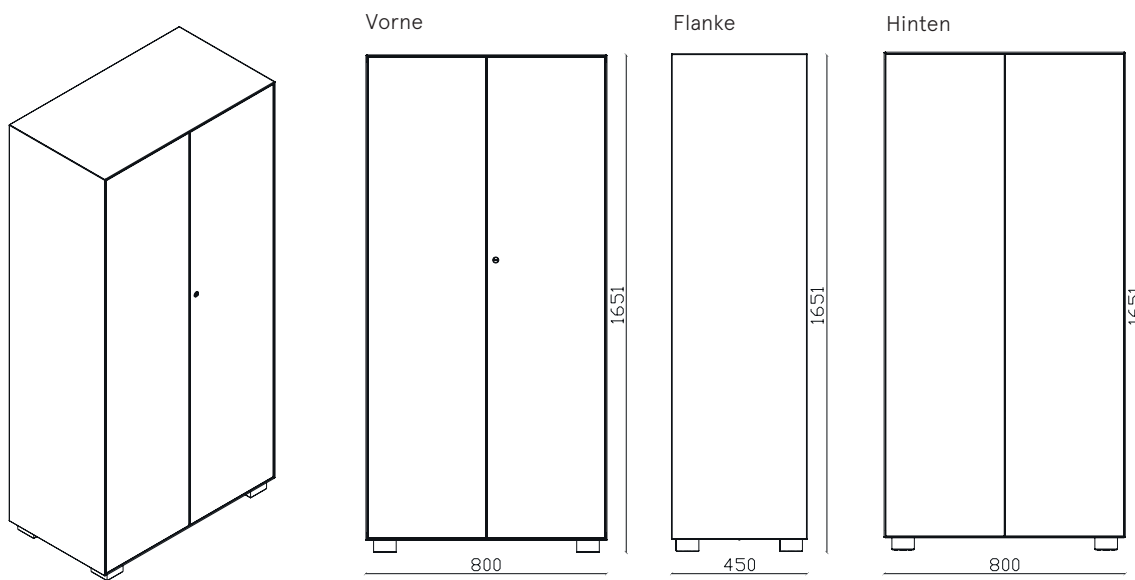

Dieffebi SpA

T +39 0438 4715  
F +39 0438 471600  
exportsales@dieffebi.com  
vendite@dieffebi.com  
www.dieffebi.com

## Primo Cabinets 800

MADE IN ITALY

Flügeltürschrank H 1651  
L800 x B 450 x H 1651 mm

DESIGNER Takiro Yuta

**BEZEICHNUNG** Flügeltürschrank

**AUßENMAßE** L 800 mm x B 450 mm x H 1651 mm

**INTERNE  
ABMESSUNGEN** L 751 mm x B 400 mm x H 1630 mm

**ORDNER** Kapazität: N°8(x4)

**HÄNGEMAPPEN** Kapazität: 60(x3) Hängemappen

**PRODUKTION** > Dieffebi S.p.a.  
> Produktionsstart: Jahr 2012  
> Produktionsstätte: Italien

**WARTUNG** > Mit einem weichen Tuch reinigen  
> Behandeln Sie die Oberflächen nicht mit  
scheuernden Tüchern

**MATERIALIEN** > Struktur und Türen: recyceltes und recycelbares  
Metall

**BEENDEN** > Emissionsarme Pulverbeschichtung (Material  
untätig)  
> Schwermetallfrei  
> Fehlen von scharfen Kanten und scharfen  
Grenzbordüren  
> Anti-Glare-Finish  
> Es enthält keine VOC

**STANDARD  
KOMPONENTEN** > Schloss mit 2 Schlüsseln (fester Schlüssel +  
biegsamer Schlüssel)  
> Masterschlüssel erhältlich  
> Verstellbare Fachböden mit Vorkantungen aus  
Metall für Hängemappen  
> N ° 3 Fachböden inklusive  
> Tragekapazität Fachböden: 50 kg  
> Verstellbare Füße H 40mm  
> Montageschrauben

**GARANTIE** > Dieffebi garantiert, dass das Produkt  
aus hochwertigen Materialien hergestellt -  
[Siehe Garantiedokument](#)

**FARBEN**

> Erhältlich in 3 Standardfarben:  
V1 Weiß (RAL 9010)  
V6 Aluminium (RAL 9006)  
V22 Schwarz (RAL9005)  
> Standard Farben: halbgänzend  
> Farben: auf Anfrage und gegen Aufpreis nach  
Absprache personalisierbar:  
[www.dieffebi.com/docs/299/2832/DFB\\_Colour-Chart-2020.pdf](http://www.dieffebi.com/docs/299/2832/DFB_Colour-Chart-2020.pdf)

**ZUBEHÖR**

> Glasabdeckplatte weiß lackiert  
> Masterschlüssel  
> Zusätzlicher Metallfachboden  
> Sockel H 40mm  
> Ausziehbarer teleskopischer  
Hängemappenrahmen  
> Set 2 ausziehbare und teleskopische  
Hängemappenrahmen  
> Kit mit 2 ausziehbaren und teleskopierbaren  
Rahmen mit Vollauszugführungen und 35 kg  
selektivem Extraktionssystem  
>Hängemappen für Garderobenregal Länge 330 mm  
>Hängemappen für Garderobenrahmen Länge 390  
mm  
>Set 4 Füßen H20mm  
>Set 4 Füßen H 60mm  
>Set 4 Scharnieren mit Dämpfung  
> Anpassbar mit Holztüren des Kunden

**NETTOGEWICHT** 54,00 Kg

**VERPACKUNG**

> Volumen: 0,18 m<sup>3</sup>  
> Kunststoffolie in Schrumpffolie  
> Kartonecken und Kanal  
> Optimierte für den Transport mit CO<sub>2</sub>-Reduktion  
> Lieferung: Zerlegt,  
> Lieferumfang: Zusammengebaut gegen Aufpreis.  
Versandkosten nicht enthalten  
> Anzahl der Packstücke: 7

**END OF USE**

> Ausgestattet mit Demontagekarte für  
Entsorgung.



## Primo Cabinets 800

MADE IN ITALY

Flügeltürschrank H 1651  
L 800 x B 450 x H 1651 mm

DESIGNER Takiro Yuta

**WELLNESS UND UMGEBUNG** > Grünes Design nach LEED®-Standards, um Umgebungen mit hohem Nachhaltigkeitsgehalt zu gestalten und einzurichten.



**STRUKTURTEST** TEST:  
EN 14073-2:2004, par. 3.4  
EN 14073-3:2004, par. 5.2  
EN 14073-3:2004, par. 5.3.1  
EN 14073-3:2004, par. 5.3.2  
EN 14073-3:2004, par. 5.5  
EN 14074:2004, par. 6.3.1  
EN 14074:2004, par. 6.3.2  
EN 14074:2004, par. 6.3.3  
UNI 8601:1984  
UNI8606:1984

**TEST** UNI EN ISO 2409:2013  
**ABSCHLIESSEN** NSS UNI EN ISO 9227:2017  
UNI EN 15187:2007 EN ISO 1520:2006  
UNI EN ISO 6272-1:2013  
UNI EN 15185:2011  
UNI EN 15186:2012, met.B  
UNI 9300:2015  
EN 12720:2013  
EN 12721:2013  
UNI 9429:2015

**KLASSE VON** > Klasse 0  
**REAKTION AUF FEUER**

**POSITIONIERUNG** > An der Wand und in der Mitte des Raumes



ADIMEMBER



Dieffebi SpA

T +39 0438 4715  
F +39 0438 471600  
exportsales@dieffebi.com  
vendite@dieffebi.com  
www.dieffebi.com

## Primo Cabinets 800

Lacke  
Vernici  
Varnish  
Vernis

Korpus  
Corpo  
Cabinet Body  
Caisson

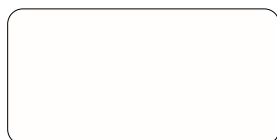

**-V1**  
S711 (RAL 9010)  
Pure white



**-V6**  
S380 (RAL 9006)  
White aluminium

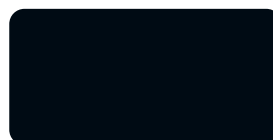

**-V22**  
S811 (RAL 9005)  
Jet black

Zusätzlicher  
Metallfachboden  
Ripiano aggiuntivo  
in metallo  
Additional metal shelf  
Tablette supplémentaire  
en métal



**-V1**  
S711 (RAL 9010)  
Pure white



**-V6**  
S380 (RAL 9006)  
White aluminium



**-V22**  
S811 (RAL 9005)  
Jet black

Sockel  
Zoccolo  
Plinth  
Socle

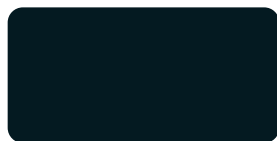

**-V19**  
S210 (RAL 7021)  
Black grey

Ausziehbarer  
Hängemappenrahmen  
Telaio singolo  
Single pullout frame  
Cadre extractible



**-V6**  
S380 (RAL 9006)  
White aluminium

Set Hängemappenrahmen  
unter Platte  
Kit predisposizione cartelle  
sospese sotto top  
Kit for hanging files under top  
of cabinets  
Jeu de rails pour dossier  
suspendu sous plateau



**-V1**  
S711 (RAL 9010)  
Pure white



**-V6**  
S380 (RAL 9006)  
White aluminium

**-V1**  
S711 (RAL 9010)  
Pure white

**-V6**  
S380 (RAL 9006)  
White aluminium

## Primo Cabinets 800

---

Glas  
Vetro  
Glass  
Verre

---

Glasabdeckplatte weiß  
lackiert  
Top di finitura in vetro  
laccato bianco  
White lacquered glass top  
Plateau en verre laqué  
blanc



-G1  
Bianco/White/Blanc/Weiß

## Primo Cabinets 800

MADE IN ITALY

Flügeltürschrank H 2003  
L 800 x B 450 x H 2003 mm

V1	○ Weiß	RAL 9010	art.6PRAK807P S711
V6	● Aluminium	RAL 9006	art.6PRAK807P S380
V22	● Schwarz	RAL 9005	art.6PRAK807P S811

DESIGNER Takiro Yuta

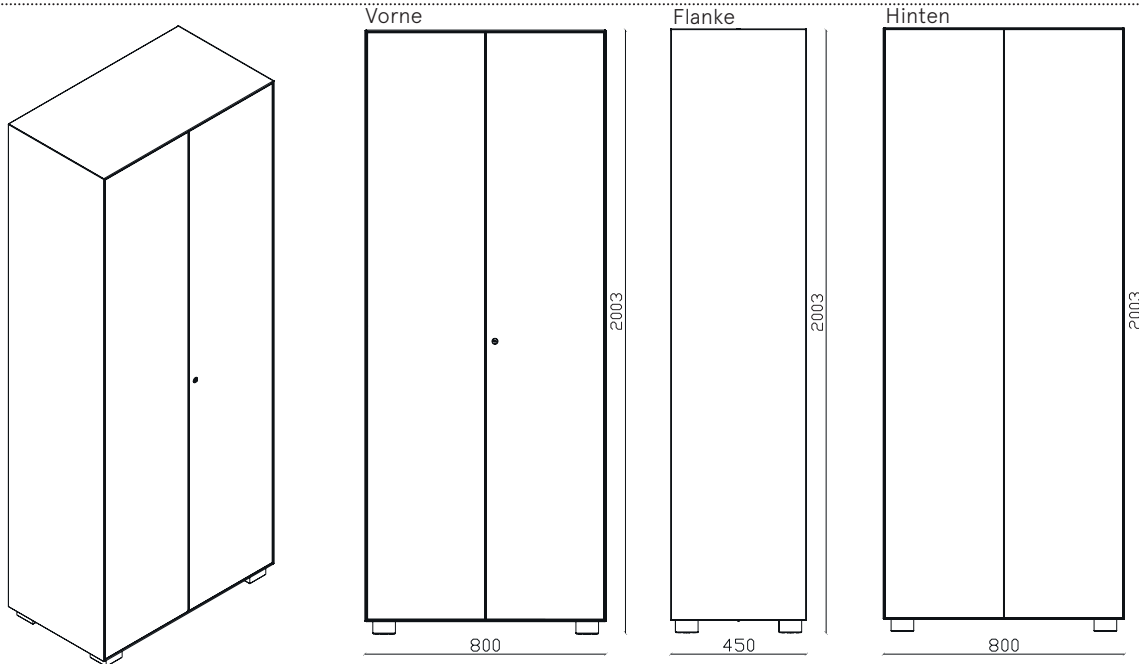

Dieffebi SpA

T +39 0438 4715  
F +39 0438 471600  
exportsales@dieffebi.com  
vendite@dieffebi.com  
www.dieffebi.com

## Primo Cabinets 800

MADE IN ITALY

Flügeltürschrank H 2003  
L 800 x B 450 x H 2003 mm

DESIGNER Takiro Yuta

**BEZEICHNUNG** Flügeltürschrank

**AUßENMAßE** L 800 mm x B 450 mm x H 2003 mm

**INTERNE  
ABMESSUNGEN** L 751 mm x B 400 mm x H 1915 mm

**ORDNER** Kapazität: 8 (x4)

**HÄNGEMAPPEN** Kapazität : 60 (x3) Hängemappen

**PRODUKTION**

- > Dieffebi S.p.a.
- > Produktionsstart: Jahr 2012
- > Produktionsstätte: Italien

**WARTUNG**

- > Mit einem weichen Tuch reinigen
- > Behandeln Sie die Oberflächen nicht mit scheuernden Tüchern

**MATERIALIEN** > Struktur und Türen: recyceltes und recycelbares Metall

**BEENDEN**

- > Emissionsarme Pulverbeschichtung (Material untätig)
- > Schwermetallfrei
- > Fehlen von scharfen Kanten und scharfen Grenzbordüren
- > Anti-Glare-Finish
- > Es enthält keine VOC

**STANDARD  
KOMPONENTEN**

- > Schloss mit 2 Schlüsseln (fester Schlüssel + biegsamer Schlüssel)
- > Masterschlüssel erhältlich
- > Verstellbare Fachböden mit Vorkantungen aus Metall für Hängemappen
- > N ° 3 Fachböden inklusive
- > Tragekapazität Fachböden: 50 kg
- > Verstellbare Füße H 40mm
- > Montageschrauben

**GARANTIE** > Dieffebi garantiert, dass das Produkt aus hochwertigen Materialien hergestellt -  
[Siehe Garantiedokument](#)

**FARBEN**

- > Erhältlich in 3 Standardfarben:  
V1 Weiß (RAL 9010)  
V6 Aluminium (RAL 9006)  
V22 Schwarz (RAL9005)
- > Standard Farben: halbgänzend
- > Farben: auf Anfrage und gegen Aufpreis nach Absprache personalisierbar:  
[www.dieffebi.com/docs/299/2832/DFB\\_Colour-Chart-2020.pdf](http://www.dieffebi.com/docs/299/2832/DFB_Colour-Chart-2020.pdf)

**ZUBEHÖR**

- > Masterschlüssel
- > Zusätzlicher Metallfachboden
- > Sockel H 40mm
- > Ausziehbarer teleskopischer Hängemappenrahmen
- > Set 2 ausziehbare und teleskopische Hängemappenrahmen
- > Kit mit 2 ausziehbaren und teleskopierbaren Rahmen mit Vollauszugführungen und 35 kg selektivem Extraktionssystem
- >Hängemappen für Garderobenregal Länge 330 mm
- >Hängemappen für Garderobenrahmen Länge 390 mm
- >Set 4 Füßen H20mm
- >Set 4 Füßen H 60mm
- >Set 4 Scharnieren mit Dämpfung
- > Anpassbar mit Holztüren des Kunden

**NETTOGEWICHT** 65,00 Kg

**VERPACKUNG**

- > Volumen: 0,24 m<sup>3</sup>
- > Kunststoffolie in Schrumpffolie
- > Kartonecken und Kanal
- > Optimierte für den Transport mit CO<sub>2</sub>-Reduktion
- > Lieferung: Zerlegt.
- > Lieferumfang: Zusammengebaut gegen Aufpreis
- > Versandkosten nicht enthalten
- > Anzahl der Packstücke: 7

**END OF USE** > Ausgestattet mit Demontagekarte für Entsorgung.

## Primo Cabinets 800

MADE IN ITALY

Flügeltürschrank H 2003  
L 800 x B 450 x H 2003 mm

DESIGNER Takiro Yuta

**WELLNESS UND UMGEBUNG** > Grünes Design nach LEED®-Standards, um Umgebungen mit hohem Nachhaltigkeitsgehalt zu gestalten und einzurichten.



[www.GreenTop.com](http://www.GreenTop.com)



**STRUKTURTEST** TEST:  
EN 14073-2:2004, par. 3.4  
EN 14073-3:2004, par. 5.2  
EN 14073-3:2004, par. 5.3.1  
EN 14073-3:2004, par. 5.3.2  
EN 14073-3:2004, par. 5.5  
EN 14074:2004, par. 6.3.1  
EN 14074:2004, par. 6.3.2  
EN 14074:2004, par. 6.3.3  
UNI 8601:1984  
UNI8606:1984

**TEST** UNI EN ISO 2409:2013  
**ABSCHLIESSEN** NSS UNI EN ISO 9227:2017  
UNI EN 15187:2007 EN ISO 1520:2006  
UNI EN ISO 6272-1:2013  
UNI EN 15185:2011  
UNI EN 15186:2012, met.B  
UNI 9300:2015  
EN 12720:2013  
EN 12721:2013  
UNI 9429:2015

**KLASSE VON** > Klasse 0

**REAKTION AUF FEUER**

**POSITIONIERUNG** > An der Wand und in der Mitte des Raumes



MADE IN EUROPE



ASSUFFICIO  
ASSOCIAZIONE FEDERLEGGIDARREDI

ADIMEMBER



consip  
acquistinretepa.it  
Il Fornitore Aggiuntivo della Pubblica Amministrazione

Dieffebi SpA

3 via Palù 36  
San Vendemiano,  
31020 Treviso - Italia

T +39 0438 4715  
F +39 0438 471600  
exportsales@dieffebi.com  
vendite@dieffebi.com  
www.dieffebi.com

23 06 2021

## Primo Cabinets 800

Lacke  
Vernici  
Varnish  
Vernis

Korpus  
Corpo  
Cabinet Body  
Caisson



**-V1**  
S711 (RAL 9010)  
Pure white



**-V6**  
S380 (RAL 9006)  
White aluminium



**-V22**  
S811 (RAL 9005)  
Jet black

Zusätzlicher  
Metallfachboden  
Ripiano aggiuntivo  
in metallo  
Additional metal shelf  
Tablette supplémentaire  
en métal



**-V1**  
S711 (RAL 9010)  
Pure white



**-V6**  
S380 (RAL 9006)  
White aluminium

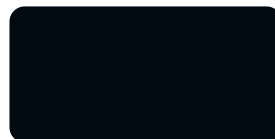

**-V22**  
S811 (RAL 9005)  
Jet black

Sockel  
Zoccolo  
Plinth  
Socle

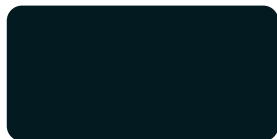

**-V19**  
S210 (RAL 7021)  
Black grey

Ausziehbarer  
Hängemappenrahmen  
Telaio singolo  
Single pullout frame  
Cadre extractible



**-V6**  
S380 (RAL 9006)  
White aluminium

Set Hängemappenrahmen  
unter Platte  
Kit predisposizione cartelle  
sospese sotto top  
Kit for hanging files under top  
of cabinets  
Jeu de rails pour dossier  
suspendu sous plateau

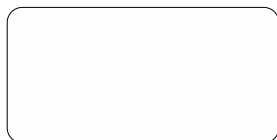

**-V1**  
S711 (RAL 9010)  
Pure white



**-V6**  
S380 (RAL 9006)  
White aluminium

## Primo Cabinets 1000

MADE IN ITALY

Flügeltürschrank H 723

L 1000 x B 450 x H 723 mm

V1 ○ Weiß

V6 ● Aluminium

V22 ● Schwarz

RAL 9010

RAL 9006

RAL 9005

art.6PRAK001P S711

art.6PRAK001P S380

art.6PRAK001P S811

DESIGNER Takiro Yuta

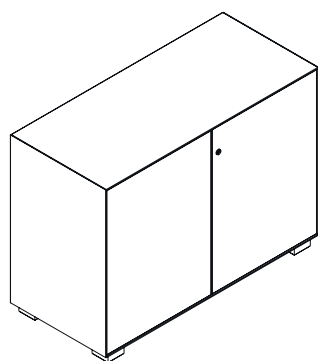

Vorne

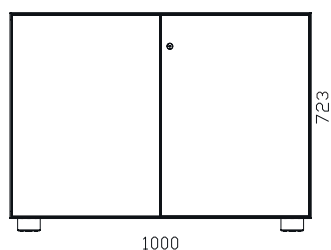

Flanke

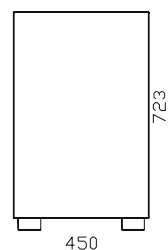

Hinten

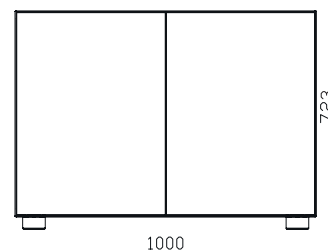

Dieffebi SpA

via Palù 36  
San Vendemiano,  
31020 Treviso - ItaliaT +39 0438 4715  
F +39 0438 471600  
exportsales@dieffebi.com  
vendite@dieffebi.com  
www.dieffebi.com



## Primo Cabinets 1000

MADE IN ITALY

Flügeltürschrank H 723  
L1000 x B 450 x H 723 mm

DESIGNER Takiro Yuta

**BEZEICHNUNG** Flügeltürschrank

**AUßENMAßE** L 1000 mm x B 450 mm x H 723 mm

**INTERNE  
ABMESSUNGEN** L 951 mm x B 400 mm x H 635 mm

**ORDNER** Kapazität: N°11

**HÄNGEMAPPEN** Kapazität: 76 Hängemappen

**PRODUKTION** > Dieffebi S.p.a.  
> Produktionsstart: Jahr 2012  
> Produktionsstätte: Italien

**WARTUNG** > Mit einem weichen Tuch reinigen  
> Behandeln Sie die Oberflächen nicht mit  
scheuernden Tüchern

**MATERIALIEN** > Struktur und Türen: recyceltes und recycelbares  
Metall

**BEENDEN** > Emissionsarme Pulverbeschichtung (Material  
untätig)  
> Schwermetallfrei  
> Fehlen von scharfen Kanten und scharfen  
Grenzbordüren  
> Anti-Glare-Finish  
> Es enthält keine VOC

**STANDARD  
KOMPONENTEN** > Schloss mit 2 Schlüsseln (fester Schlüssel +  
biegsamer Schlüssel)  
> Nicht abnehmbarer Zylinder  
> Masterschlüssel erhältlich  
> Verstellbare Fachboden mit Vorkantungen aus  
Metall für Hängemappen  
> N ° 1 Fachboden inklusive  
> Tragekapazität Fachböden: 50 kg  
> Verstellbare Füße H 40mm  
> Montageschrauben

**FARBEN** > Erhältlich in 3 Standardfarben:  
V1 Weiß (RAL 9010)  
V6 Aluminium (RAL 9006)  
V22 Schwarz (RAL9005)  
> Standard Farben: halbgänzend  
> Farben: auf Anfrage und gegen Aufpreis nach  
Absprache personalisierbar:  
[www.dieffebi.com/docs/299/2832/DFB\\_Colour-Chart-2020.pdf](http://www.dieffebi.com/docs/299/2832/DFB_Colour-Chart-2020.pdf)

**ZUBEHÖR** > Glasabdeckplatte weiß lackiert  
> Masterschlüssel  
> Zusätzlicher Metallfachboden  
> Sockel H 40mm  
> Ausziehbarer teleskopischer  
Hängemappenrahmen  
> Set für Hängemappenrahmen unter Platte  
> Hängemappen für Garderobenregal Länge 330 mm  
> Hängemappen für Garderobenrahmen Länge  
390 mm  
> Set 4 Füße H20mm  
> Set 4 Füße H 60mm  
> Set 4 Scharnieren mit Dämpfung  
> Anpassbar mit Holztüren des Kunden

**NETTOGEWICHT** 33,70 Kg

**VERPACKUNG** > Volumen: 0,11 m<sup>3</sup>  
> Kunststoffolie in Schrumpffolie  
> Kartonecken und Kanal  
> Optimiert für den Transport mit CO2-Reduktion  
> Lieferung: Zerlegt,  
> Lieferumfang: Zusammengebaut gegen Aufpreis  
> Versandkosten nicht enthalten  
> Anzahl der Packstücke: 6

**END OF USE** > Ausgestattet mit Demontekarte für  
Entsorgung

**GARANTIE** > Dieffebi garantiert, dass das Produkt  
aus hochwertigen Materialien hergestellt -  
[Siehe Garantiedokument](#)

## Primo Cabinets 1000

MADE IN ITALY

Flügeltürschrank H 723  
L 1000 x B 450 x H 723 mm

DESIGNER Takiro Yuta

**WELLNESS UND UMGEBUNG** > Grünes Design nach LEED®-Standards, um Umgebungen mit hohem Nachhaltigkeitsgehalt zu gestalten und einzurichten.



[www.GreenTop.com](http://www.GreenTop.com)



**STRUKTURTEST** TEST:  
EN 14073-2:2004, par. 3.4  
EN 14073-3:2004, par. 5.2  
EN 14073-3:2004, par. 5.3.1  
EN 14073-3:2004, par. 5.3.2  
EN 14073-3:2004, par. 5.5  
EN 14074:2004, par. 6.3.1  
EN 14074:2004, par. 6.3.2  
EN 14074:2004, par. 6.3.3  
UNI 8601:1984  
UNI8606:1984

**TEST** UNI EN ISO 2409:2013  
**ABSCHLIESSEN** NSS UNI EN ISO 9227:2017  
UNI EN 15187:2007 EN ISO 1520:2006  
UNI EN ISO 6272-1:2013  
UNI EN 15185:2011  
UNI EN 15186:2012, met.B  
UNI 9300:2015  
EN 12720:2013  
EN 12721:2013  
UNI 9429:2015

**KLASSE VON** > Klasse 0  
**REAKTION AUF FEUER**

**POSITIONIERUNG** > An der Wand und in der Mitte des Raumes



ADIMEMBER



acquistinretepa.it  
Il Fornitore Aggiuntivo della Pubblica Amministrazione

Dieffebi SpA

T +39 0438 4715  
F +39 0438 471600  
exportsales@dieffebi.com  
vendite@dieffebi.com  
www.dieffebi.com

## Primo Cabinets 1000

Lacke  
Vernici  
Varnish  
Vernis

Korpus  
Corpo  
Cabinet Body  
Caisson



**-V1**  
S711 (RAL 9010)  
Pure white



**-V6**  
S380 (RAL 9006)  
White aluminium



**-V22**  
S811 (RAL 9005)  
Jet black

Zusätzlicher  
Metallfachboden  
Ripiano aggiuntivo  
in metallo  
Additional metal shelf  
Tablette supplémentaire  
en métal



**-V1**  
S711 (RAL 9010)  
Pure white



**-V6**  
S380 (RAL 9006)  
White aluminium

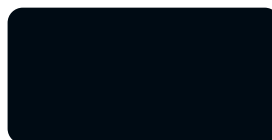

**-V22**  
S811 (RAL 9005)  
Jet black

Sockel  
Zoccolo  
Plinth  
Socle

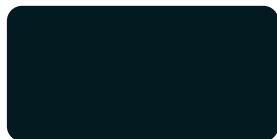

**-V19**  
S210 (RAL 7021)  
Black grey

Ausziehbarer  
Hängemappenrahmen  
Telaio singolo  
Single pullout frame  
Cadre extractible



**-V6**  
S380 (RAL 9006)  
White aluminium

Set Hängemappenrahmen  
unter Platte  
Kit predisposizione cartelle  
sospese sotto top  
Kit for hanging files under top  
of cabinets  
Jeu de rails pour dossier  
suspendu sous plateau

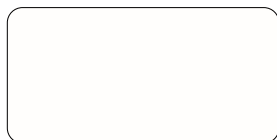

**-V1**  
S711 (RAL 9010)  
Pure white



**-V6**  
S380 (RAL 9006)  
White aluminium

## Primo Cabinets 1000

---

Glas  
Vetro  
Glass  
Verre

---

Glasabdeckplatte weiß  
lackiert  
Top di finitura in vetro  
laccato bianco  
White lacquered glass top  
Plateau en verre laqué  
blanc

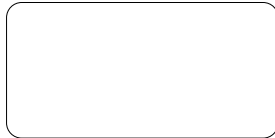

-G1  
Bianco/White/Blanc/Weiß

## Primo Cabinets 1000

MADE IN ITALY

Flügeltürschrank H 743  
L1000 x B 450 x H 743 mm

V1	○ Weiß	RAL 9010	art.6PRAK001F S711
V6	● Aluminium	RAL 9006	art.6PRAK001F S380
V22	● Schwarz	RAL 9005	art.6PRAK001F S811

DESIGNER Takiro Yuta

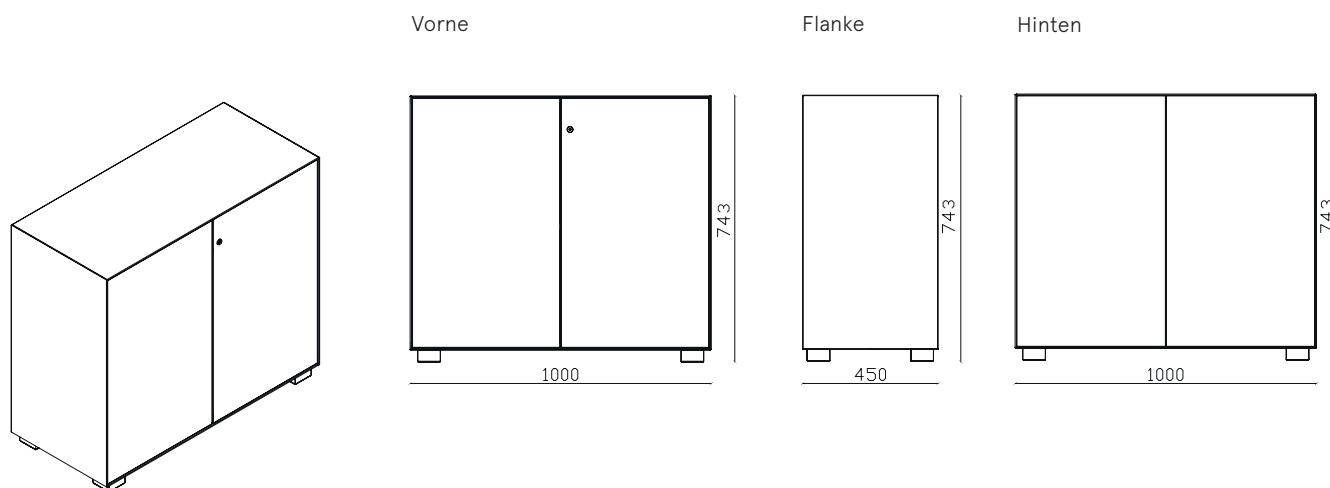

## Primo Cabinets 1000

MADE IN ITALY

Flügeltürschrank H 743  
L1000 x B 450 x H 743 mm

DESIGNER Takiro Yuta

**BEZEICHNUNG** Flügeltürschrank

**AUßENMAßE** L 1000 mm x B 450 mm x H 743 mm

**INTERNE  
ABMESSUNGEN** L 951 mm x B 400 mm x H 635 mm

**ORDNER** Kapazität: N°11

**HÄNGEMAPPEN** Kapazität: 76 Hängemappen

**PRODUKTION**

- > Dieffebi S.p.a.
- > Produktionsstart: Jahr 2012
- > Produktionsstätte: Italien

**WARTUNG**

- > Mit einem weichen Tuch reinigen
- > Behandeln Sie die Oberflächen nicht mit scheuernden Tüchern

**MATERIALIEN** > Struktur und Türen: recyceltes und recycelbares Metall

**BEENDEN**

- > Emissionsarme Pulverbeschichtung (Material untätig)
- > Schwermetallfrei
- > Fehlen von scharfen Kanten und scharfen Grenzbordüren
- > Anti-Glare-Finish
- > Es enthält keine VOC

**STANDARD  
KOMPONENTEN**

- > Schloss mit 2 Schlüsseln (fester Schlüssel + biegsamer Schlüssel)
- > Nicht abnehmbarer Zylinder
- > Masterschlüssel erhältlich
- > Verstellbare Fachboden mit Vorkantungen aus Metall für Hängemappen
- > N ° 1 Fachboden inklusive
- > Tragekapazität Fachböden: 50 kg
- > Verstellbare Füße H 40mm
- > Montageschrauben

**FARBEN**

> Erhältlich in 3 Standardfarben:

V1 Weiß (RAL 9010)

V6 Aluminium (RAL 9006)

V22 Schwarz (RAL9005)

> Standard Farben: halbgänzend

> Farben: auf Anfrage und gegen Aufpreis nach Absprache personalisierbar:

[www.dieffebi.com/docs/299/2832/DFB\\_Colour-Chart-2020.pdf](http://www.dieffebi.com/docs/299/2832/DFB_Colour-Chart-2020.pdf)

**ZUBEHÖR**

> Glasabdeckplatte weiß lackiert

> Masterschlüssel

> Zusätzlicher Metallfachboden

> Sockel H 40mm

> Ausziehbarer teleskopischer Hängemappenrahmen

> Set für Hängemappenrahmen unter Platte

> Hängemappen für Garderobenregal Länge 330 mm

> Hängemappen für Garderobenrahmen Länge 390 mm

> Set 4 Füße H20mm

> Set 4 Füße H 60mm

> Set 4 Scharnieren mit Dämpfung

> Anpassbar mit Holztüren des Kunden

**NETTOGEWICHT** 33,70 Kg

**VERPACKUNG**

> Volumen: 0,11 m<sup>3</sup>

> Kunststoffolie in Schrumpffolie

> Kartonecken und Kanal

> Optimiert für den Transport mit CO2-Reduktion

> Lieferung: Zerlegt,

> Lieferumfang: Zusammengebaut gegen Aufpreis

> Versandkosten nicht enthalten

> Anzahl der Packstücke: 6

**END OF USE**

> Ausgestattet mit Demontekarte für Entsorgung

**GARANTIE**

> Dieffebi garantiert, dass das Produkt aus hochwertigen Materialien hergestellt - [Siehe Garantiedokument](#)

## Primo Cabinets 1000

MADE IN ITALY

Flügeltürschrank H 743  
L1000 x P 450 x H 743 mm

DESIGNER Takiro Yuta

**WELLNESS UND UMGEBUNG** > Grünes Design nach LEED®-Standards, um Umgebungen mit hohem Nachhaltigkeitsgehalt zu gestalten und einzurichten.



**STRUKTURTEST** TEST:  
EN 14073-2:2004, par. 3.4  
EN 14073-3:2004, par. 5.2  
EN 14073-3:2004, par. 5.3.1  
EN 14073-3:2004, par. 5.3.2  
EN 14073-3:2004, par. 5.5  
EN 14074:2004, par. 6.3.1  
EN 14074:2004, par. 6.3.2  
EN 14074:2004, par. 6.3.3  
UNI 8601:1984  
UNI8606:1984

**TEST** UNI EN ISO 2409:2013  
**ABSCHLIESSEN** NSS UNI EN ISO 9227:2017  
UNI EN 15187:2007 EN ISO 1520:2006  
UNI EN ISO 6272-1:2013  
UNI EN 15185:2011  
UNI EN 15186:2012, met.B  
UNI 9300:2015  
EN 12720:2013  
EN 12721:2013  
UNI 9429:2015

**KLASSE VON** > Klasse 0  
**REAKTION AUF FEUER**

**POSITIONIERUNG** > An der Wand und in der Mitte des Raumes



ADIMEMBER



Dieffebi SpA

T +39 0438 4715  
F +39 0438 471600  
exportsales@dieffebi.com  
vendite@dieffebi.com  
www.dieffebi.com

## Primo Cabinets 1000

Lacke  
Vernici  
Varnish  
Vernis

Korpus  
Corpo  
Cabinet Body  
Caisson



**-V1**  
S711 (RAL 9010)  
Pure white



**-V6**  
S380 (RAL 9006)  
White aluminium



**-V22**  
S811 (RAL 9005)  
Jet black

Zusätzlicher  
Metallfachboden  
Ripiano aggiuntivo  
in metallo  
Additional metal shelf  
Tablette supplémentaire  
en métal



**-V1**  
S711 (RAL 9010)  
Pure white



**-V6**  
S380 (RAL 9006)  
White aluminium

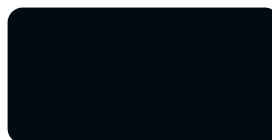

**-V22**  
S811 (RAL 9005)  
Jet black

Sockel  
Zoccolo  
Plinth  
Socle

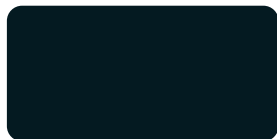

**-V19**  
S210 (RAL 7021)  
Black grey

Ausziehbarer  
Hängemappenrahmen  
Telaio singolo  
Single pullout frame  
Cadre extractible



**-V6**  
S380 (RAL 9006)  
White aluminium

Set Hängemappenrahmen  
unter Platte  
Kit predisposizione cartelle  
sospese sotto top  
Kit for hanging files under top  
of cabinets  
Jeu de rails pour dossier  
suspendu sous plateau

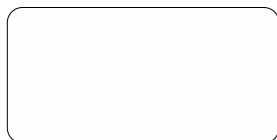

**-V1**  
S711 (RAL 9010)  
Pure white



**-V6**  
S380 (RAL 9006)  
White aluminium



## Primo Cabinets 1000

---

Glas  
Vetro  
Glass  
Verre

---

Glasabdeckplatte weiß  
lackiert  
Top di finitura in vetro  
laccato bianco  
White lacquered glass top  
Plateau en verre laqué  
blanc

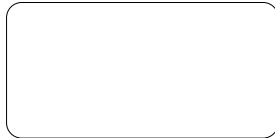



-G1  
Bianco/White/Blanc/Weiß

## Primo Cabinets 1000

MADE IN ITALY

Flügeltürschrank H 883

L 1000 x B 450 x H 883 mm

V1  Weiß RAL 9010 art.6PRAK002P S711V6  Aluminium RAL 9006 art.6PRAK002P S380V22  Schwarz RAL 9005 art.6PRAK002P S811

DESIGNER Takiro Yuta

Vorne

Flanke

Hinten

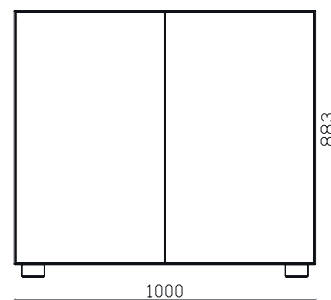
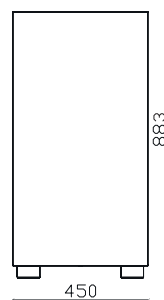
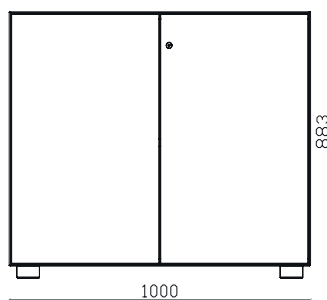
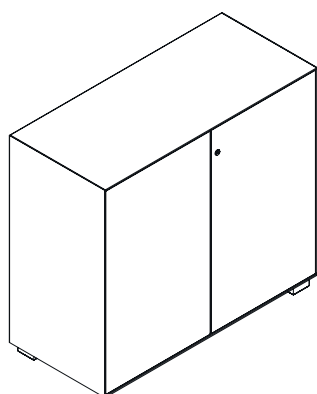

## Primo Cabinets 1000

MADE IN ITALY

Flügeltürschrank H 883  
L1000 x B 450 x H 883 mm

DESIGNER Takiro Yuta

<b>BEZEICHNUNG</b>	Flügeltürschrank	<b>FARBEN</b>	<ul style="list-style-type: none"> <li>&gt; Erhältlich in 3 Standardfarben:</li> <li>V1 Weiß (RAL 9010)</li> <li>V6 Aluminium (RAL 9006)</li> <li>V22 Schwarz (RAL9005)</li> <li>&gt; Standard Farben: halbgläzend</li> <li>&gt; Farben: auf Anfrage und gegen Aufpreis nach Absprache personalisierbar:</li> <li><a href="http://www.dieffebi.com/docs/299/2832/DFB_Colour-Chart-2020.pdf">www.dieffebi.com/docs/299/2832/DFB_Colour-Chart-2020.pdf</a></li> </ul>
<b>AUßENMAßE</b>	L 1000 mm x B 450 mm x H 883 mm	<b>ZUBEHÖR</b>	<ul style="list-style-type: none"> <li>&gt; Glasabdeckplatte weiß lackiert</li> <li>&gt; Masterschlüssel</li> <li>&gt; Zusätzlicher Metallfachboden</li> <li>&gt; Sockel H 40mm</li> <li>&gt; Ausziehbarer teleskopischer Hängemappenrahmen</li> <li>&gt; Kit mit 2 ausziehbaren und teleskopierbaren Rahmen mit Vollauszugführungen und 35 kg selektivem Extraktionssystem</li> <li>&gt; Set für Hängemappenrahmen unter Platte</li> <li>&gt; Hängemappen für Garderobenregal Länge 330 mm</li> <li>&gt; Hängemappen für Garderobenrahmen Länge 390 mm</li> <li>&gt; Set 4 Füße H20mm</li> <li>&gt; Set 4 Füße H 60mm</li> <li>&gt; Set 4 Scharnieren mit Dämpfung</li> <li>&gt; Anpassbar mit Holztüren des Kunden</li> </ul>
<b>INTERNE ABMESSUNGEN</b>	L 951 mm x B 400 mm x H 795 mm	<b>NETTOGEWICHT</b>	39,40 Kg
<b>ORDNER</b>	Kapazität: N°11 (x2)	<b>VERPACKUNG</b>	<ul style="list-style-type: none"> <li>&gt; Volumen: 0,12 m<sup>3</sup></li> <li>&gt; Kunststoffolie in Schrumpffolie</li> <li>&gt; Kartonecken und Kanal</li> <li>&gt; Optimierte für den Transport mit CO2-Reduktion</li> <li>&gt; Lieferung: Zerlegt.</li> <li>&gt; Lieferumfang: Zusammengebaut gegen Aufpreis</li> <li>&gt; Versandkosten nicht enthalten</li> <li>&gt; Anzahl der Packstücke: 6</li> </ul>
<b>HÄNGEMAPPEN</b>	Kapazität: 76 Hängemappen	<b>END OF USE</b>	<ul style="list-style-type: none"> <li>&gt; Ausgestattet mit Demontagekarte für Entsorgung</li> </ul>
<b>PRODUKTION</b>	<ul style="list-style-type: none"> <li>&gt; Dieffebi S.p.a.</li> <li>&gt; Produktionsstart: Jahr 2012</li> <li>&gt; Produktionsstätte: Italien</li> </ul>	<b>GARANTIE</b>	<ul style="list-style-type: none"> <li>&gt; Dieffebi garantiert, dass das Produkt aus hochwertigen Materialien hergestellt - <a href="#">Siehe Garantiedokument</a></li> </ul>
<b>WARTUNG</b>	<ul style="list-style-type: none"> <li>&gt; Mit einem weichen Tuch reinigen</li> <li>&gt; Behandeln Sie die Oberflächen nicht mit scheuernden Tüchern</li> </ul>		
<b>MATERIALIEN</b>	<ul style="list-style-type: none"> <li>&gt; Struktur und Türen: recyceltes und recycelbares Metall</li> </ul>		
<b>BEENDEN</b>	<ul style="list-style-type: none"> <li>&gt; Emissionsarme Pulverbeschichtung (Material untätig)</li> <li>&gt; Schwermetallfrei</li> <li>&gt; Fehlen von scharfen Kanten und scharfen Grenzbordüren</li> <li>&gt; Anti-Glare-Finish</li> <li>&gt; Es enthält keine VOC</li> </ul>		
<b>STANDARD KOMPONENTEN</b>	<ul style="list-style-type: none"> <li>&gt; Schloss mit 2 Schlüsseln (fester Schlüssel + biegsamer Schlüssel)</li> <li>&gt; Nicht abnehmbarer Zylinder</li> <li>&gt; Masterschlüssel erhältlich</li> <li>&gt; Verstellbare Fachboden mit Vorkantungen aus Metall für Hängemappen</li> <li>&gt; N ° 1 Fachboden inklusive</li> <li>&gt; Tragekapazität Fachböden: 50 kg</li> <li>&gt; Verstellbare Füße H 40mm</li> <li>&gt; Montageschrauben</li> </ul>		

## Primo Cabinets 1000

MADE IN ITALY

Flügeltürschrank H 883  
L1000 x B 450 x H 883 mm

DESIGNER Takiro Yuta

**WELLNESS UND UMGEBUNG** > Grünes Design nach LEED®-Standards, um Umgebungen mit hohem Nachhaltigkeitsgehalt zu gestalten und einzurichten.



www.GreenTop.com



**STRUKTURTEST** TEST:  
EN 14073-2:2004, par. 3.4  
EN 14073-3:2004, par. 5.2  
EN 14073-3:2004, par. 5.3.1  
EN 14073-3:2004, par. 5.3.2  
EN 14073-3:2004, par. 5.5  
EN 14074:2004, par. 6.3.1  
EN 14074:2004, par. 6.3.2  
EN 14074:2004, par. 6.3.3  
UNI 8601:1984  
UNI8606:1984

**TEST** UNI EN ISO 2409:2013  
**ABSCHLIESSEN** NSS UNI EN ISO 9227:2017  
UNI EN 15187:2007 EN ISO 1520:2006  
UNI EN ISO 6272-1:2013  
UNI EN 15185:2011  
UNI EN 15186:2012, met.B  
UNI 9300:2015  
EN 12720:2013  
EN 12721:2013  
UNI 9429:2015

**KLASSE VON** > Klasse 0

**REAKTION AUF FEUER**

**POSITIONIERUNG** > An der Wand und in der Mitte des Raumes



ADIMEMBER



acquistinretepa.it  
Il Fornitore Aggiuntivo della Pubblica Amministrazione

Dieffebi SpA

T +39 0438 4715  
F +39 0438 471600  
exportsales@dieffebi.com  
vendite@dieffebi.com  
www.dieffebi.com

## Primo Cabinets 1000

Lacke  
Vernici  
Varnish  
Vernis

Korpus  
Corpo  
Cabinet Body  
Caisson



**-V1**  
S711 (RAL 9010)  
Pure white



**-V6**  
S380 (RAL 9006)  
White aluminium



**-V22**  
S811 (RAL 9005)  
Jet black

Zusätzlicher  
Metallfachboden  
Ripiano aggiuntivo  
in metallo  
Additional metal shelf  
Tablette supplémentaire  
en métal



**-V1**  
S711 (RAL 9010)  
Pure white



**-V6**  
S380 (RAL 9006)  
White aluminium



**-V22**  
S811 (RAL 9005)  
Jet black

Sockel  
Zoccolo  
Plinth  
Socle

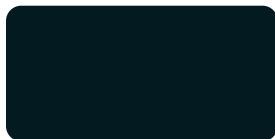

**-V19**  
S210 (RAL 7021)  
Black grey

Ausziehbarer  
Hängemappenrahmen  
Telaio singolo  
Single pullout frame  
Cadre extractible



**-V6**  
S380 (RAL 9006)  
White aluminium

Set Hängemappenrahmen  
unter Platte  
Kit predisposizione cartelle  
sospese sotto top  
Kit for hanging files under top  
of cabinets  
Jeu de rails pour dossier  
suspendu sous plateau



**-V1**  
S711 (RAL 9010)  
Pure white



**-V6**  
S380 (RAL 9006)  
White aluminium

## Primo Cabinets 1000

---

Glas  
Vetro  
Glass  
Verre

---

Glasabdeckplatte weiß  
lackiert  
Top di finitura in vetro  
laccato bianco  
White lacquered glass top  
Plateau en verre laqué  
blanc

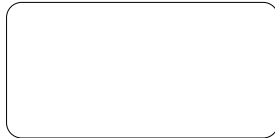

-G1  
Bianco/White/Blanc/Weiß

## Primo Cabinets 1000

MADE IN ITALY

Flügeltürschrank H 1011  
L1000 x B 450 x H 1011 mm

V1	○ Weiß	RAL 9010	art.6PRAK003P S711
V6	● Aluminium	RAL 9006	art.6PRAK003P S380
V22	● Schwarz	RAL 9005	art.6PRAK003P S811

DESIGNER Takiro Yuta

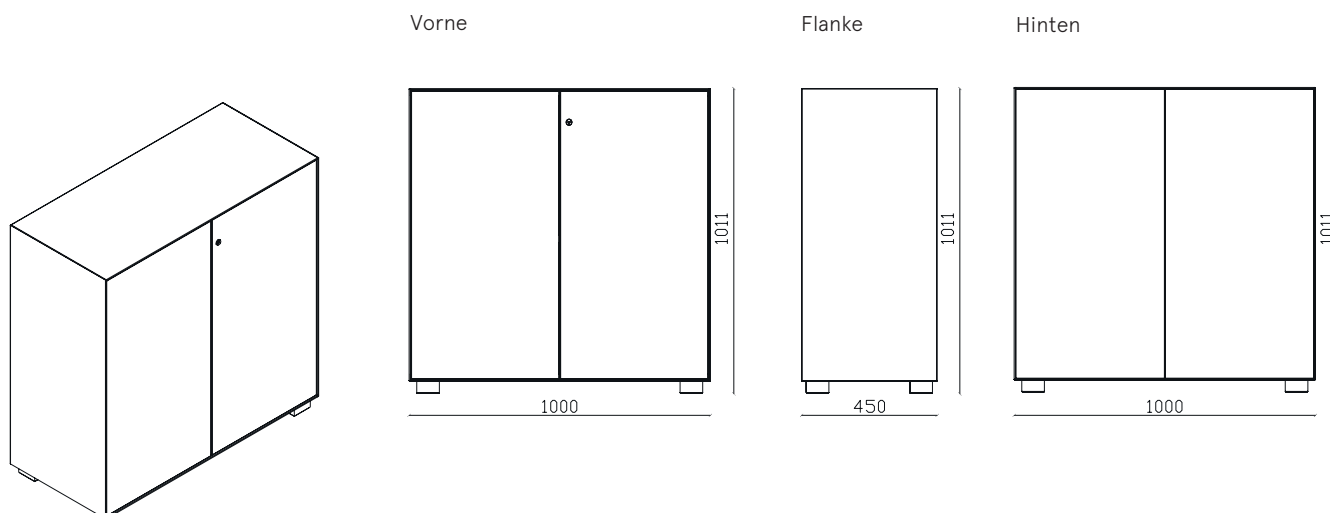

## Primo Cabinets 1000

MADE IN ITALY

Flügeltürschrank H 1011  
L1000 x B 450 x H 1011 mm

DESIGNER Takiro Yuta

<b>BEZEICHNUNG</b>	Flügeltürschrank	<b>FARBEN</b>	> Erhältlich in 3 Standardfarben: V1 Weiß (RAL 9010) V6 Aluminium (RAL 9006) V22 Schwarz (RAL9005) > Standard Farben: halbgläzend > Farben: auf Anfrage und gegen Aufpreis nach Absprache personalisierbar: <a href="http://www.dieffebi.com/docs/299/2832/DFB_Colour-Chart-2020.pdf">www.dieffebi.com/docs/299/2832/DFB_Colour-Chart-2020.pdf</a>
<b>AUßENMAßE</b>	L 1000 mm x B 450 mm x H 1011 mm	<b>ZUBEHÖR</b>	> Glasabdeckplatte weiß lackiert > Masterschlüssel > Zusätzlicher Metallfachboden > Sockel H 40mm > Ausziehbarer teleskopischer Hängemappenrahmen > Kit mit 2 ausziehbaren und teleskopierbaren Rahmen mit Vollauszugführungen und 35 kg selektivem Extraktionssystem > Set für Hängemappenrahmen unter Platte > Hängemappen für Garderobenregal Länge 330 mm > Hängemappen für Garderobenrahmen Länge 390 mm > Set 4 Füße H20mm > Set 4 Füße H 60mm > Set 4 Scharnieren mit Dämpfung > Anpassbar mit Holztüren des Kunden
<b>INTERNE ABMESSUNGEN</b>	L 951 mm x B 400 mm x H 923 mm	<b>NETTOGEWICHT</b>	41,00 Kg
<b>ORDNER</b>	Kapazität: N°11(x2)	<b>VERPACKUNG</b>	> Volume: 0,13 m <sup>3</sup> > Kunststoffolie in Schrumpffolie > Kartonecken und Kanal > Optimierte für den Transport mit CO2-Reduktion > Lieferung: Zerlegt, > Lieferumfang: Zusammengebaut gegen Aufpreis > Versandkosten nicht enthalten > Anzahl der Packstücke: 6
<b>HÄNGEMAPPEN</b>	Kapazität: 76 Hängemappen	<b>END OF USE</b>	> Ausgestattet mit Demontagekarte für Entsorgung
<b>PRODUKTION</b>	> Dieffebi S.p.a. > Produktionsstart: Jahr 2012 > Produktionsstätte: Italien	<b>GARANTIE</b>	> Dieffebi garantiert, dass das Produkt aus hochwertigen Materialien hergestellt - <a href="#">Siehe Garantiedokument</a>
<b>WARTUNG</b>	> Mit einem weichen Tuch reinigen > Behandeln Sie die Oberflächen nicht mit scheuernden Tüchern		
<b>MATERIALIEN</b>	> Struktur und Türen: recyceltes und recycelbares Metall		
<b>BEENDEN</b>	> Emissionsarme Pulverbeschichtung (Material untätig) > Schwermetallfrei > Fehlen von scharfen Kanten und scharfen Grenzbordüren > Anti-Glare-Finish > Es enthält keine VOC		
<b>STANDARD KOMPONENTEN</b>	> Schloss mit 2 Schlüsseln (fester Schlüssel + biegsamer Schlüssel) > Nicht abnehmbarer Zylinder > Masterschlüssel erhältlich > Verstellbare Fachboden mit Vorkantungen aus Metall für Hängemappen > N ° 1 Fachboden inklusive > Tragekapazität Fachböden: 50 kg > Verstellbare Füße H 40mm > Montageschrauben		



## Primo Cabinets 1000

MADE IN ITALY

Flügeltürschrank H 1011  
L1000 x B 450 x H 1011 mm

DESIGNER Takiro Yuta

**WELLNESS UND UMGEBUNG** > Grünes Design nach LEED®-Standards, um Umgebungen mit hohem Nachhaltigkeitsgehalt zu gestalten und einzurichten.



**STRUKTURTEST** TEST:  
EN 14073-2:2004, par. 3.4  
EN 14073-3:2004, par. 5.2  
EN 14073-3:2004, par. 5.3.1  
EN 14073-3:2004, par. 5.3.2  
EN 14073-3:2004, par. 5.5  
EN 14074:2004, par. 6.3.1  
EN 14074:2004, par. 6.3.2  
EN 14074:2004, par. 6.3.3  
UNI 8601:1984  
UNI8606:1984

**TEST** UNI EN ISO 2409:2013  
**ABSCHLIESSEN** NSS UNI EN ISO 9227:2017  
UNI EN 15187:2007 EN ISO 1520:2006  
UNI EN ISO 6272-1:2013  
UNI EN 15185:2011  
UNI EN 15186:2012, met.B  
UNI 9300:2015  
EN 12720:2013  
EN 12721:2013  
UNI 9429:2015

**KLASSE VON** > Klasse 0  
**REAKTION AUF FEUER**

**POSITIONIERUNG** > An der Wand und in der Mitte des Raumes



ADIMEMBER



Dieffebi SpA

T +39 0438 4715  
F +39 0438 471600  
exportsales@dieffebi.com  
vendite@dieffebi.com  
www.dieffebi.com

## Primo Cabinets 1000

Lacke  
Vernici  
Varnish  
Vernis

Korpus  
Corpo  
Cabinet Body  
Caisson



**-V1**  
S711 (RAL 9010)  
Pure white



**-V6**  
S380 (RAL 9006)  
White aluminium

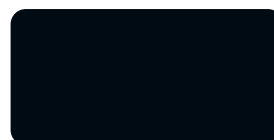

**-V22**  
S811 (RAL 9005)  
Jet black

Zusätzlicher  
Metallfachboden  
Ripiano aggiuntivo  
in metallo  
Additional metal shelf  
Tablette supplémentaire  
en métal



**-V1**  
S711 (RAL 9010)  
Pure white



**-V6**  
S380 (RAL 9006)  
White aluminium



**-V22**  
S811 (RAL 9005)  
Jet black

Sockel  
Zoccolo  
Plinth  
Socle

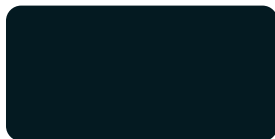

**-V19**  
S210 (RAL 7021)  
Black grey

Ausziehbarer  
Hängemappenrahmen  
Telaio singolo  
Single pullout frame  
Cadre extractible



**-V6**  
S380 (RAL 9006)  
White aluminium

Set Hängemappenrahmen  
unter Platte  
Kit predisposizione cartelle  
sospese sotto top  
Kit for hanging files under top  
of cabinets  
Jeu de rails pour dossier  
suspendu sous plateau

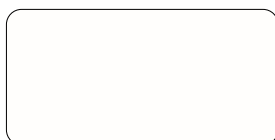

**-V1**  
S711 (RAL 9010)  
Pure white



**-V6**  
S380 (RAL 9006)  
White aluminium

## Primo Cabinets 1000

---

Glas  
Vetro  
Glass  
Verre

---

Glasabdeckplatte weiß  
lackiert  
Top di finitura in vetro  
laccato bianco  
White lacquered glass top  
Plateau en verre laqué  
blanc



-G1  
Bianco/White/Blanc/Weiß

## Primo Cabinets 1000

MADE IN ITALY

Flügeltürschrank H 1171  
L1000 x B 450 x H 1171 mm

V1	○ Weiß	RAL 9010	art.6PRAK004P S711
V6	● Aluminium	RAL 9006	art.6PRAK004P S380
V22	● Schwarz	RAL 9005	art.6PRAK004P S811

DESIGNER Takiro Yuta

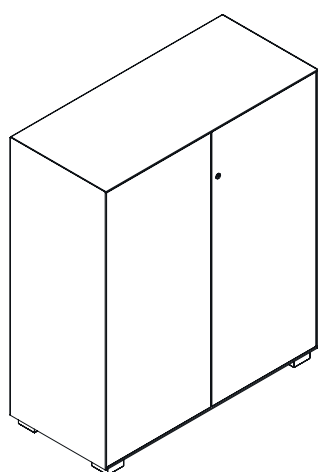

Vorne

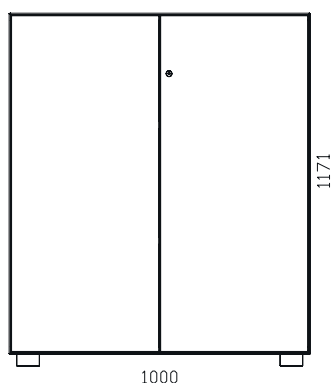

Flanke

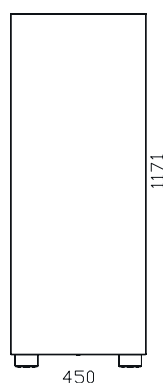

Hinten

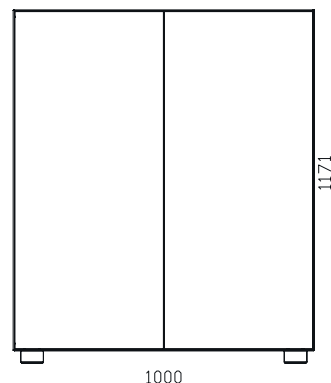

## Primo Cabinets 1000

MADE IN ITALY

Flügeltürschrank H 1171  
L1000 x B 450 x H 1171 mm

DESIGNER Takiro Yuta

**BEZEICHNUNG** Flügeltürschrank

**AUßENMAßE** L 1000 mm x B 450 mm x H 1171 mm

**INTERNE  
ABMESSUNGEN** L 951 mm x B 400 mm x H 1083 mm

**ORDNER** Kapazität: N°11(x3)

**HÄNGEMAPPEN** Kapazität: 76 (x2) cartelline

**PRODUKTION**

- > Dieffebi S.p.a.
- > Produktionsstart: Jahr 2012
- > Produktionsstätte: Italien

**WARTUNG**

- > Mit einem weichen Tuch reinigen
- > Behandeln Sie die Oberflächen nicht mit scheuernden Tüchern

**MATERIALIEN** > Struktur und Türen: recyceltes und recycelbares Metall

**BEENDEN**

- > Emissionsarme Pulverbeschichtung (Material untätig)
- > Schwermetallfrei
- > Fehlen von scharfen Kanten und scharfen Grenzbordüren
- > Anti-Glare-Finish
- > Es enthält keine VOC

**STANDARD  
KOMPONENTEN**

- > Schloss mit 2 Schlüsseln (fester Schlüssel + biegsamer Schlüssel)
- > Nicht abnehmbarer Zylinder
- > Masterschlüssel erhältlich
- > Verstellbare Fachböden mit Vorkantungen aus Metall für Hängemappen
- > N ° 2 Fachböden inklusive
- > Tragekapazität Fachböden: 50 kg
- > Verstellbare Füße H 40mm
- > Montageschrauben

**FARBEN**

&gt; Erhältlich in 3 Standardfarben:

V1 Weiß (RAL 9010)

V6 Aluminium (RAL 9006)

V22 Schwarz (RAL9005)

&gt; Standard Farben: halbgläzend

&gt; Farben: auf Anfrage und gegen Aufpreis nach Absprache personalisierbar:

[www.dieffebi.com/docs/299/2832/DFB\\_Colour-Chart-2020.pdf](http://www.dieffebi.com/docs/299/2832/DFB_Colour-Chart-2020.pdf)

**ZUBEHÖR**

&gt; Glasabdeckplatte weiß lackiert

&gt; Masterschlüssel

&gt; Zusätzlicher Metallfachboden

&gt; Sockel H 40mm

&gt; Ausziehbarer teleskopischer Hängemappenrahmen

&gt; Kit mit 2 ausziehbaren und teleskopierbaren Rahmen mit Vollauszugführungen und 35 kg selektivem Extraktionssystem

&gt; Set für Hängemappenrahmen unter Platte

&gt; Hängemappen für Garderobenregal Länge 330 mm

&gt; Hängemappen für Garderobenrahmen Länge 390 mm

&gt; Set 4 Füße H20mm

&gt; Set 4 Füße H 60mm

&gt; Set 4 Scharnieren mit Dämpfung

&gt; Anpassbar mit Holztüren des Kunden

**NETTOGEWICHT** 47,50 Kg

**VERPACKUNG**> Volumen: 0,15 m<sup>3</sup>

&gt; Kunststoffolie in Schrumpffolie

&gt; Kartonecken und Kanal

&gt; Optimierte für den Transport mit CO2-Reduktion

&gt; Lieferung: Zerlegt.

&gt; Lieferumfang: Zusammengebaut gegen Aufpreis

&gt; Versandkosten nicht enthalten

&gt; Anzahl der Packstücke: 6

**END OF USE**

&gt; Ausgestattet mit Demontagekarte für Entsorgung

**GARANTIE**

> Dieffebi garantiert, dass das Produkt aus hochwertigen Materialien hergestellt - [Siehe Garantiedokument](#)

## Primo Cabinets 1000

MADE IN ITALY

Flügeltürschrank H 1171  
L1000 x B 450 x H 1171 mm

DESIGNER Takiro Yuta

**WELLNESS UND UMGEBUNG** > Grünes Design nach LEED®-Standards, um Umgebungen mit hohem Nachhaltigkeitsgehalt zu gestalten und einzurichten.



**STRUKTURTEST** TEST:  
EN 14073-2:2004, par. 3.4  
EN 14073-3:2004, par. 5.2  
EN 14073-3:2004, par. 5.3.1  
EN 14073-3:2004, par. 5.3.2  
EN 14073-3:2004, par. 5.5  
EN 14074:2004, par. 6.3.1  
EN 14074:2004, par. 6.3.2  
EN 14074:2004, par. 6.3.3  
UNI 8601:1984  
UNI8606:1984

**TEST** UNI EN ISO 2409:2013  
**ABSCHLIESSEN** NSS UNI EN ISO 9227:2017  
UNI EN 15187:2007 EN ISO 1520:2006  
UNI EN ISO 6272-1:2013  
UNI EN 15185:2011  
UNI EN 15186:2012, met.B  
UNI 9300:2015  
EN 12720:2013  
EN 12721:2013  
UNI 9429:2015

**KLASSE VON** > Klasse 0  
**REAKTION AUF FEUER**

**POSITIONIERUNG** > An der Wand und in der Mitte des Raumes



ADIMEMBER



Dieffebi SpA

T +39 0438 4715  
F +39 0438 471600  
exportsales@dieffebi.com  
vendite@dieffebi.com  
www.dieffebi.com

## Primo Cabinets 1000

### Lacke Vernici Varnish Vernis

Korpus  
Corpo  
Cabinet Body  
Caisson

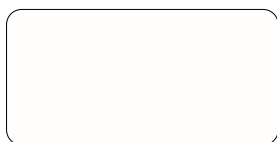

-V1  
S711 (RAL 9010)  
Pure white



-V6  
S380 (RAL 9006)  
White aluminium



-V22  
S811 (RAL 9005)  
Jet black

Zusätzlicher  
Metallfachboden  
Ripiano aggiuntivo  
in metallo  
Additional metal shelf  
Tablette supplémentaire  
en métal

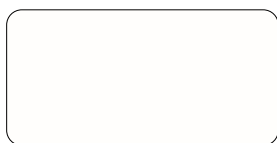

-V1  
S711 (RAL 9010)  
Pure white



-V6  
S380 (RAL 9006)  
White aluminium



-V22  
S811 (RAL 9005)  
Jet black

Sockel  
Zoccolo  
Plinth  
Socle

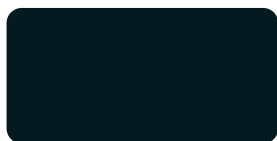

-V19  
S210 (RAL 7021)  
Black grey

Ausziehbarer  
Hängemappenrahmen  
Telaio singolo  
Single pullout frame  
Cadre extractible



-V6  
S380 (RAL 9006)  
White aluminium

Hängemappenrahmen  
Kit 2 telai estraibili  
Set of 2 pullout frames  
Jeu de 2 cadres extractibles  
Set 2 ausziehbare



-V6  
S380 (RAL 9006)  
White aluminium

Set Hängemappenrahmen  
unter Platte  
Kit predisposizione cartelle  
sospese sotto top  
Kit for hanging files under top  
of cabinets  
Jeu de rails pour dossier  
suspendu sous plateau

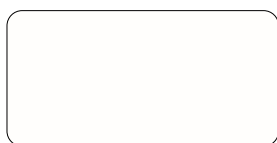

-V1  
S711 (RAL 9010)  
Pure white



-V6  
S380 (RAL 9006)  
White aluminium

## Primo Cabinets

---

Glas  
Vetro  
Glass  
Verre

---

Glasabdeckplatte weiß  
lackiert  
Top di finitura in vetro  
laccato bianco  
White lacquered glass top  
Plateau en verre laqué  
blanc

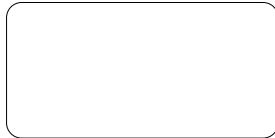

-G1  
Bianco/White/Blanc/Weiß



## Primo Cabinets 1000

MADE IN ITALY

Flügeltürschrank H 1331  
L1000 x B 450 x H 1331 mm

V1	○ Weiß	RAL 9010	art.6PRAK005P S711
V6	● Aluminium	RAL 9006	art.6PRAK005P S380
V22	● Schwarz	RAL 9005	art.6PRAK005P S811

DESIGNER Takiro Yuta

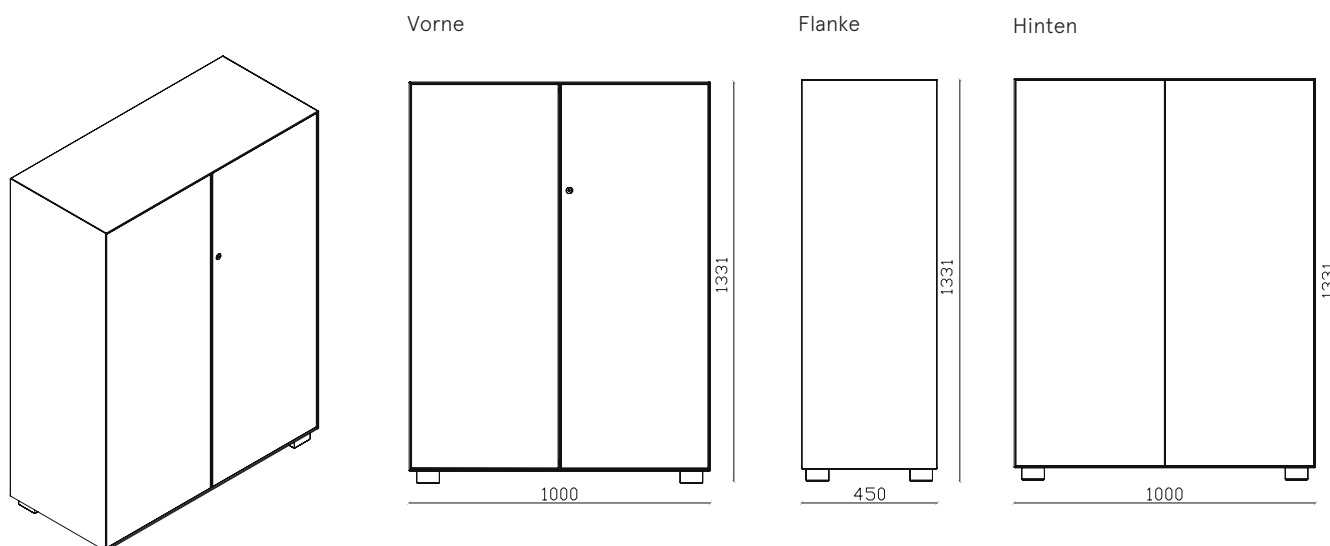

Dieffebi SpA

via Palù 36  
San Vendemiano,  
31020 Treviso - Italia

T +39 0438 4715  
F +39 0438 471600  
exportsales@dieffebi.com  
vendite@dieffebi.com  
www.dieffebi.com

## Primo Cabinets 1000

MADE IN ITALY

Flügeltürschrank H 1331  
L1000 x B 450 x H 1331 mm

DESIGNER Takiro Yuta

**BEZEICHNUNG** Flügeltürschrank

**AUßENMAßE** L 1000 mm x B 450 mm x H 1331 mm

**INTERNE  
ABMESSUNGEN** L 951 mm x B 400 mm x H 1243 mm

**ORDNER** Kapazität: N°11(x3)

**HÄNGEMAPPEN** Kapazität: 76 (x2) Hängemappen

**PRODUKTION**

- > Dieffebi S.p.a.
- > Produktionsstart: Jahr 2012
- > Produktionsstätte: Italien

**WARTUNG**

- > Mit einem weichen Tuch reinigen
- > Behandeln Sie die Oberflächen nicht mit scheuernden Tüchern

**MATERIALIEN** > Struktur und Türen: recyceltes und recycelbares Metall

**BEENDEN**

- > Emissionsarme Pulverbeschichtung (Material untätig)
- > Schwermetallfrei
- > Fehlen von scharfen Kanten und scharfen Grenzbordüren
- > Anti-Glare-Finish
- > Es enthält keine VOC

**STANDARD  
KOMPONENTEN**

- > Schloss mit 2 Schlüsseln (fester Schlüssel + biegsamer Schlüssel)
- > Nicht abnehmbarer Zylinder
- > Masterschlüssel erhältlich
- > Verstellbare Fachboden mit Vorkantungen aus Metall für Hängemappen
- > N ° 2 Fachböden inklusive
- > Tragekapazität Fachböden: 50 kg
- > Verstellbare Füße H 40mm
- > Montageschrauben

**GARANTIE** > Dieffebi garantiert, dass das Produkt aus hochwertigen Materialien hergestellt -  
[Siehe Garantiedokument](#)

**FARBEN**

&gt; Erhältlich in 3 Standardfarben:

V1 Weiß (RAL 9010)

V6 Aluminium (RAL 9006)

V22 Schwarz (RAL9005)

&gt; Standard Farben: halbgläzend

&gt; Farben: auf Anfrage und gegen Aufpreis nach Absprache personalisierbar:

[www.dieffebi.com/docs/299/2832/DFB\\_Colour-Chart-2020.pdf](http://www.dieffebi.com/docs/299/2832/DFB_Colour-Chart-2020.pdf)

**ZUBEHÖR**

&gt; Glasabdeckplatte weiß lackiert

&gt; Masterschlüssel

&gt; Zusätzlicher Metallfachboden

&gt; Sockel H 40mm

&gt; Ausziehbarer teleskopischer Hängemappenrahmen

&gt; Kit mit 2 ausziehbaren und teleskopierbaren Rahmen mit Vollauszugführungen und 35 kg selektivem Extraktionssystem

&gt; Set für Hängemappenrahmen unter Platte

&gt; Hängemappen für Garderobenregal Länge 330 mm

&gt; Hängemappen für Garderobenrahmen Länge 390 mm

&gt; Set 4 Füße H20mm

&gt; Set 4 Füße H 60mm

&gt; Set 4 Scharnieren mit Dämpfung

&gt; Anpassbar mit Holztüren des Kunden

**NETTOGEWICHT** 51,00 Kg

**VERPACKUNG**> volume: 0,17 m<sup>3</sup>

&gt; Kunststoffolie in Schrumpffolie

&gt; Kartonecken und Kanal

&gt; Optimierte für den Transport mit CO2-Reduktion

&gt; Lieferung: Zerlegt,

&gt; Lieferumfang: Zusammengebaut gegen Aufpreis

&gt; Versandkosten nicht enthalten

&gt; Anzahl der Packstücke: 6

**END OF USE**

&gt; Ausgestattet mit Demontagekarte für Entsorgung

## Primo Cabinets 1000

MADE IN ITALY

Flügeltürschrank H 1331  
L1000 x B 450 x H 1331 mm

DESIGNER Takiro Yuta

**WELLNESS UND UMGEBUNG** > Grünes Design nach LEED®-Standards, um Umgebungen mit hohem Nachhaltigkeitsgehalt zu gestalten und einzurichten.



www.GreenTop.com



**STRUKTURTEST** TEST:  
EN 14073-2:2004, par. 3.4  
EN 14073-3:2004, par. 5.2  
EN 14073-3:2004, par. 5.3.1  
EN 14073-3:2004, par. 5.3.2  
EN 14073-3:2004, par. 5.5  
EN 14074:2004, par. 6.3.1  
EN 14074:2004, par. 6.3.2  
EN 14074:2004, par. 6.3.3  
UNI 8601:1984  
UNI8606:1984

**TEST** UNI EN ISO 2409:2013  
**ABSCHLIESSEN** NSS UNI EN ISO 9227:2017  
UNI EN 15187:2007 EN ISO 1520:2006  
UNI EN ISO 6272-1:2013  
UNI EN 15185:2011  
UNI EN 15186:2012, met.B  
UNI 9300:2015  
EN 12720:2013  
EN 12721:2013  
UNI 9429:2015

**KLASSE VON** > Klasse 0

**REAKTION AUF FEUER**

**POSITIONIERUNG** > An der Wand und in der Mitte des Raumes



MADE IN EUROPE



ASSUFFICIO  
ASSOCIAZIONE FEDERLEGGIDARREDO

ADIMEMBER



consip  
acquistinretepa.it  
Il Fornitore Aggiuntivo della Pubblica Amministrazione

Dieffebi SpA

T +39 0438 4715  
F +39 0438 471600  
exportsales@dieffebi.com  
vendite@dieffebi.com  
www.dieffebi.com

## Primo Cabinets 1000

Lacke  
Vernici  
Varnish  
Vernis

Korpus  
Corpo  
Cabinet Body  
Caisson

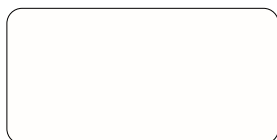

**-V1**  
S711 (RAL 9010)  
Pure white



**-V6**  
S380 (RAL 9006)  
White aluminium



**-V22**  
S811 (RAL 9005)  
Jet black

Zusätzlicher  
Metallfachboden  
Ripiano aggiuntivo  
in metallo  
Additional metal shelf  
Tablette supplémentaire  
en métal

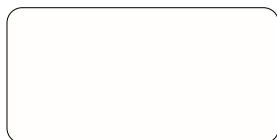

**-V1**  
S711 (RAL 9010)  
Pure white



**-V6**  
S380 (RAL 9006)  
White aluminium



**-V22**  
S811 (RAL 9005)  
Jet black

Sockel  
Zoccolo  
Plinth  
Socle

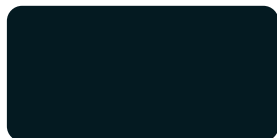

**-V19**  
S210 (RAL 7021)  
Black grey

Ausziehbarer  
Hängemappenrahmen  
Telaio singolo  
Single pullout frame  
Cadre extractible



**-V6**  
S380 (RAL 9006)  
White aluminium

Set Hängemappenrahmen  
unter Platte  
Kit predisposizione cartelle  
sospese sotto top  
Kit for hanging files under top  
of cabinets  
Jeu de rails pour dossier  
suspendu sous plateau



**-V1**  
S711 (RAL 9010)  
Pure white



**-V6**  
S380 (RAL 9006)  
White aluminium

## Primo Cabinets 1000

---

Glas  
Vetro  
Glass  
Verre

---

Glasabdeckplatte weiß  
lackiert  
Top di finitura in vetro  
laccato bianco  
White lacquered glass top  
Plateau en verre laqué  
blanc

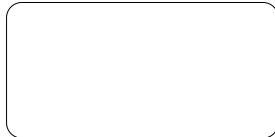

-G1  
Bianco/White/Blanc/Weiß

## Primo Cabinets 1000

MADE IN ITALY

Flügeltürschrank H 1651  
L1000 x B 450 x H 1651 mm

V1	○ Weiß	RAL 9010	art.6PRAK006P S711
V6	● Aluminium	RAL 9006	art.6PRAK006P S380
V22	● Schwarz	RAL 9005	art.6PRAK006P S811

DESIGNER Takiro Yuta

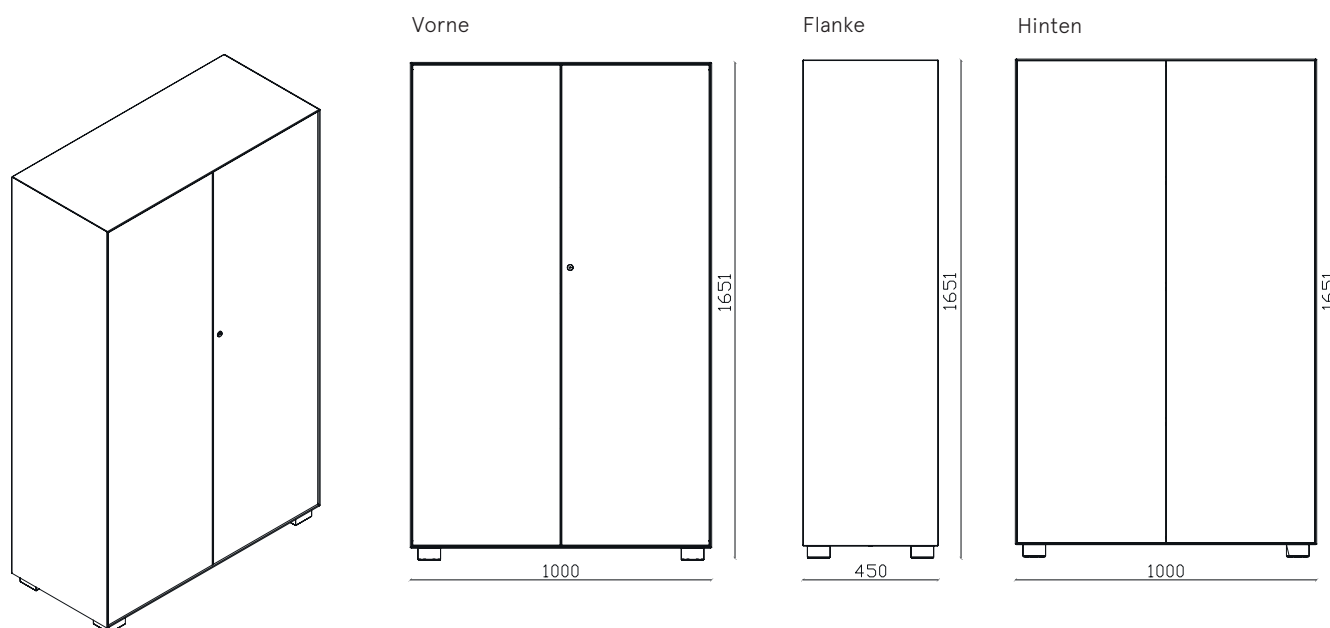

Dieffebi SpA

T +39 0438 4715  
F +39 0438 471600  
exportsales@dieffebi.com  
vendite@dieffebi.com  
www.dieffebi.com

## Primo Cabinets 1000

MADE IN ITALY

Flügeltürschrank H 1651  
L1000 x B 450 x H 1651 mm

DESIGNER Takiro Yuta

<b>BEZEICHNUNG</b>	Flügeltürschrank
<b>AUßENMAßE</b>	L 1000 mm x B 450 mm x H 1651 mm
<b>INTERNE ABMESSUNGEN</b>	L 951 mm x B 400 mm x H 1563 mm
<b>ORDNER</b>	Kapazität: N°11(x4)
<b>HÄNGEMAPPEN</b>	Kapazität: 76 (x3) Hängemappen
<b>PRODUKTION</b>	<ul style="list-style-type: none"> <li>&gt; Dieffebi S.p.a.</li> <li>&gt; Produktionsstart: Jahr 2012</li> <li>&gt; Produktionsstätte: Italien</li> </ul>
<b>WARTUNG</b>	<ul style="list-style-type: none"> <li>&gt; Mit einem weichen Tuch reinigen</li> <li>&gt; Behandeln Sie die Oberflächen nicht mit scheuernden Tüchern</li> </ul>
<b>MATERIALIEN</b>	> Struktur und Türen: recyceltes und recycelbares Metall
<b>BEENDEN</b>	<ul style="list-style-type: none"> <li>&gt; Emissionsarme Pulverbeschichtung (Material untätig)</li> <li>&gt; Schwermetallfrei</li> <li>&gt; Fehlen von scharfen Kanten und scharfen Grenzbordüren</li> <li>&gt; Anti-Glare-Finish</li> <li>&gt; Es enthält keine VOC</li> </ul>
<b>STANDARD KOMPONENTEN</b>	<ul style="list-style-type: none"> <li>&gt; Schloss mit 2 Schlüsseln (fester Schlüssel + biegsamer Schlüssel)</li> <li>&gt; Nicht abnehmbarer Zylinder</li> <li>&gt; Masterschlüssel erhältlich</li> <li>&gt; Verstellbare Fachböden mit Vorkantungen aus Metall für Hängemappen</li> <li>&gt; N ° 3 Fachböden inklusive</li> <li>&gt; Tragekapazität Fachböden: 50 kg</li> <li>&gt; Verstellbare Füße H 40mm</li> <li>&gt; Montageschrauben</li> </ul>
<b>GARANTIE</b>	<ul style="list-style-type: none"> <li>&gt; Dieffebi garantiert, dass das Produkt aus hochwertigen Materialien hergestellt - <a href="#">Siehe Garantiedokument</a></li> </ul>

<b>FARBEN</b>	<ul style="list-style-type: none"> <li>&gt; Erhältlich in 3 Standardfarben: V1 Weiß (RAL 9010) V6 Aluminium (RAL 9006) V22 Schwarz (RAL9005)</li> <li>&gt; Standard Farben: halbgläzend</li> <li>&gt; Farben: auf Anfrage und gegen Aufpreis nach Absprache personalisierbar: <a href="http://www.dieffebi.com/docs/299/2832/DFB_Colour-Chart-2020.pdf">www.dieffebi.com/docs/299/2832/DFB_Colour-Chart-2020.pdf</a></li> </ul>
<b>ZUBEHÖR</b>	<ul style="list-style-type: none"> <li>&gt; Glasabdeckplatte weiß lackiert</li> <li>&gt; Masterschlüssel</li> <li>&gt; Zusätzlicher Metallfachboden</li> <li>&gt; Sockel H 40mm</li> <li>&gt; Ausziehbarer teleskopischer Hängemappenrahmen</li> <li>&gt; Kit mit 2 ausziehbaren und teleskopierbaren Rahmen mit Vollauszugführungen und 35 kg selektivem Extraktionssystem</li> <li>&gt; Set für Hängemappenrahmen unter Platte</li> <li>&gt; Hängemappen für Garderobenregal Länge 330 mm</li> <li>&gt; Hängemappen für Garderobenrahmen Länge 390 mm</li> <li>&gt; Set 4 Füße H20mm</li> <li>&gt; Set 4 Füße H 60mm</li> <li>&gt; Set 4 Scharnieren mit Dämpfung</li> <li>&gt; Anpassbar mit Holztüren des Kunden</li> </ul>
<b>NETTOGEWICHT</b>	62,00 Kg
<b>VERPACKUNG</b>	<ul style="list-style-type: none"> <li>&gt; volume: 0,21 m<sup>3</sup></li> <li>&gt; Kunststoffolie in Schrumpffolie</li> <li>&gt; Kartonecken und Kanal</li> <li>&gt; Optimierte für den Transport mit CO2-Reduktion</li> <li>&gt; Lieferung: Zerlegt,</li> <li>&gt; Lieferumfang: Zusammengebaut gegen Aufpreis</li> <li>&gt; Versandkosten nicht enthalten</li> <li>&gt; Anzahl der Packstücke: 7</li> </ul>
<b>END OF USE</b>	> Ausgestattet mit Demontagekarte für Entsorgung

## Primo Cabinets 1000

MADE IN ITALY

Flügeltürschrank H 1651  
L1000 x B 450 x H 1651 mm

DESIGNER Takiro Yuta

**WELLNESS UND UMGEBUNG** > Grünes Design nach LEED®-Standards, um Umgebungen mit hohem Nachhaltigkeitsgehalt zu gestalten und einzurichten.



**STRUKTURTEST** TEST:  
EN 14073-2:2004, par. 3.4  
EN 14073-3:2004, par. 5.2  
EN 14073-3:2004, par. 5.3.1  
EN 14073-3:2004, par. 5.3.2  
EN 14073-3:2004, par. 5.5  
EN 14074:2004, par. 6.3.1  
EN 14074:2004, par. 6.3.2  
EN 14074:2004, par. 6.3.3  
UNI 8601:1984  
UNI8606:1984

**TEST** UNI EN ISO 2409:2013  
**ABSCHLIESSEN** NSS UNI EN ISO 9227:2017  
UNI EN 15187:2007 EN ISO 1520:2006  
UNI EN ISO 6272-1:2013  
UNI EN 15185:2011  
UNI EN 15186:2012, met.B  
UNI 9300:2015  
EN 12720:2013  
EN 12721:2013  
UNI 9429:2015

**KLASSE VON** > Klasse 0  
**REAKTION AUF FEUER**

**POSITIONIERUNG** > An der Wand und in der Mitte des Raumes



ADIMEMBER



Dieffebi SpA

T +39 0438 4715  
F +39 0438 471600  
exportsales@dieffebi.com  
vendite@dieffebi.com  
www.dieffebi.com



## Primo Cabinets 1000

Lacke  
Vernici  
Varnish  
Vernis

Korpus  
Corpo  
Cabinet Body  
Caisson

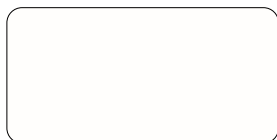

**-V1**  
S711 (RAL 9010)  
Pure white



**-V6**  
S380 (RAL 9006)  
White aluminium

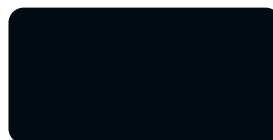

**-V22**  
S811 (RAL 9005)  
Jet black

Zusätzlicher  
Metallfachboden  
Ripiano aggiuntivo  
in metallo  
Additional metal shelf  
Tablette supplémentaire  
en métal



**-V1**  
S711 (RAL 9010)  
Pure white



**-V6**  
S380 (RAL 9006)  
White aluminium

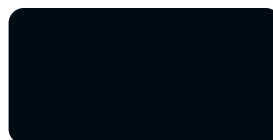

**-V22**  
S811 (RAL 9005)  
Jet black

Sockel  
Zoccolo  
Plinth  
Socle

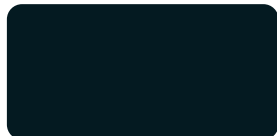

**-V19**  
S210 (RAL 7021)  
Black grey

Ausziehbarer  
Hängemappenrahmen  
Telaio singolo  
Single pullout frame  
Cadre extractible



**-V6**  
S380 (RAL 9006)  
White aluminium

Set Hängemappenrahmen  
unter Platte  
Kit predisposizione cartelle  
sospese sotto top  
Kit for hanging files under top  
of cabinets  
Jeu de rails pour dossier  
suspendu sous plateau



**-V1**  
S711 (RAL 9010)  
Pure white



**-V6**  
S380 (RAL 9006)  
White aluminium

**-V6**  
S380 (RAL 9006)  
White aluminium

Set Hängemappenrahmen  
unter Platte  
Kit predisposizione cartelle  
sospese sotto top  
Kit for hanging files under top  
of cabinets  
Jeu de rails pour dossier  
suspendu sous plateau

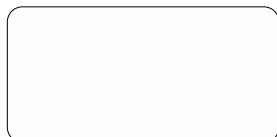

**-V1**  
S711 (RAL 9010)  
Pure white



**-V6**  
S380 (RAL 9006)  
White aluminium

## Primo Cabinets 1000

---

Glas  
Vetro  
Glass  
Verre

---

Glasabdeckplatte weiß  
lackiert  
Top di finitura in vetro  
laccato bianco  
White lacquered glass top  
Plateau en verre laqué  
blanc



-G1  
Bianco/White/Blanc/Weiß

## Primo Cabinets 1000

MADE IN ITALY

Flügeltürschrank H 2003  
L1000 x B 450 x H 2003 mm

V1	○ Weiß	RAL 9010	art.6PRAK007P S711
V6	● Aluminium	RAL 9006	art.6PRAK007P S380
V22	● Schwarz	RAL 9005	art.6PRAK007P S811

DESIGNER Takiro Yuta

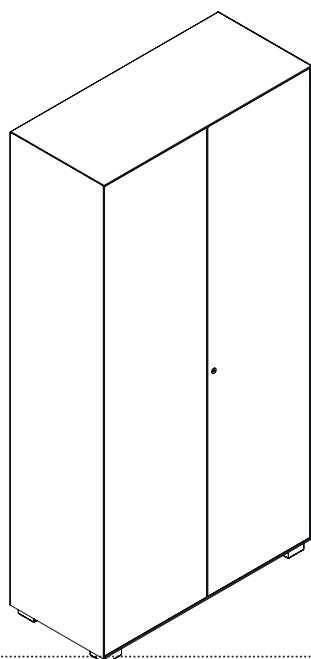

Vorne

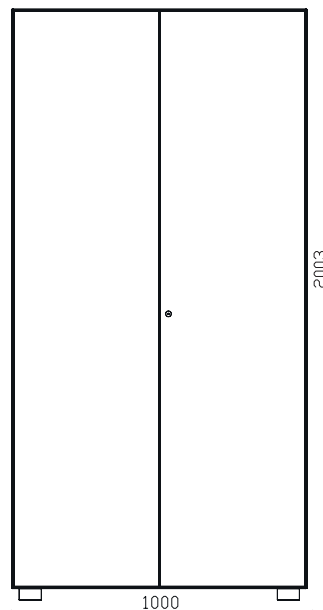

Flanke

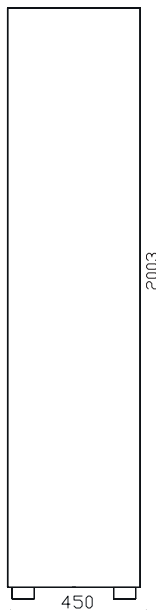

Hinten

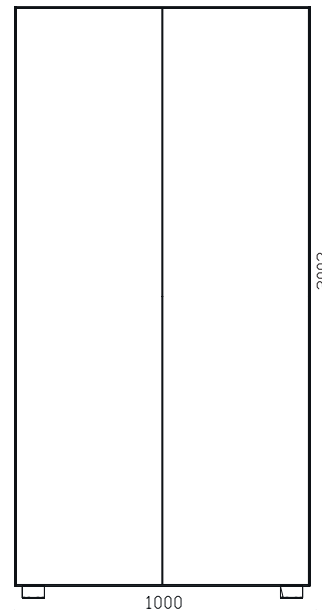

Dieffebi SpA

T +39 0438 4715  
F +39 0438 471600  
exportsales@dieffebi.com  
vendite@dieffebi.com  
www.dieffebi.com

## Primo Cabinets 1000

MADE IN ITALY

Flügeltürschrank H 2003  
L1000 x B 450 x H 2003 mm

DESIGNER Takiro Yuta

<b>BEZEICHNUNG</b>	Flügeltürschrank
<b>AUßENMAßE</b>	L 1000 mm x B 450 mm x H 2003 mm
<b>INTERNE ABMESSUNGEN</b>	L 951 mm x B 400 mm x H 1915 mm
<b>ORDNER</b>	Kapazität: N°11(x5)
<b>HÄNGEMAPPEN</b>	Kapazität: 76 (x4) Hängemappen
<b>PRODUKTION</b>	<ul style="list-style-type: none"> <li>&gt; Dieffebi S.p.a.</li> <li>&gt; Produktionsstart: Jahr 2012</li> <li>&gt; Produktionsstätte: Italien</li> </ul>
<b>WARTUNG</b>	<ul style="list-style-type: none"> <li>&gt; Mit einem weichen Tuch reinigen</li> <li>&gt; Behandeln Sie die Oberflächen nicht mit scheuernden Tüchern</li> </ul>
<b>MATERIALIEN</b>	> Struktur und Türen: recyceltes und recycelbares Metall
<b>BEENDEN</b>	<ul style="list-style-type: none"> <li>&gt; Emissionsarme Pulverbeschichtung (Material untätig)</li> <li>&gt; Schwermetallfrei</li> <li>&gt; Fehlen von scharfen Kanten und scharfen Grenzbordüren</li> <li>&gt; Anti-Glare-Finish</li> <li>&gt; Es enthält keine VOC</li> </ul>
<b>STANDARD KOMPONENTEN</b>	<ul style="list-style-type: none"> <li>&gt; Schloss mit 2 Schlüsseln (fester Schlüssel + biegsamer Schlüssel)</li> <li>&gt; Nicht abnehmbarer Zylinder</li> <li>&gt; Masterschlüssel erhältlich</li> <li>&gt; Verstellbare Fachboden mit Vorkantungen aus Metall für Hängemappen</li> <li>&gt; N ° 4 Fachböden inklusive</li> <li>&gt; Tragekapazität Fachböden: 50 kg</li> <li>&gt; Verstellbare Füße H 40mm</li> <li>&gt; Montageschrauben</li> </ul>

<b>FARBEN</b>	<ul style="list-style-type: none"> <li>&gt; Erhältlich in 3 Standardfarben: V1 Weiß (RAL 9010) V6 Aluminium (RAL 9006) V22 Schwarz (RAL9005)</li> <li>&gt; Standard Farben: halbgänzend</li> <li>&gt; Farben: auf Anfrage und gegen Aufpreis nach Absprache personalisierbar: <a href="http://www.dieffebi.com/docs/299/2832/DFB_Colour-Chart-2020.pdf">www.dieffebi.com/docs/299/2832/DFB_Colour-Chart-2020.pdf</a></li> </ul>
---------------	---

<b>ZUBEHÖR</b>	<ul style="list-style-type: none"> <li>&gt; Masterschlüssel</li> <li>&gt; Zusätzlicher Metallfachboden</li> <li>&gt; Sockel H 40mm</li> <li>&gt; Ausziehbarer teleskopischer Hängemappenrahmen</li> <li>&gt; Kit mit 2 ausziehbaren und teleskopierbaren Rahmen mit Vollauszugführungen und 35 kg selektivem Extraktionssystem</li> <li>&gt; Set für Hängemappenrahmen unter Platte</li> <li>&gt; Hängemappen für Garderobenregal Länge 330 mm</li> <li>&gt; Hängemappen für Garderobenrahmen Länge 390 mm</li> <li>&gt; Set 4 Füße H20mm</li> <li>&gt; Set 4 Füße H 60mm</li> <li>&gt; Set 4 Scharnieren mit Dämpfung</li> <li>&gt; Anpassbar mit Holztüren des Kunden</li> </ul>
----------------	--

**NETTOGEWICHT** 73,00 Kg

<b>VERPACKUNG</b>	<ul style="list-style-type: none"> <li>&gt; Volumen: 0,28 m<sup>3</sup></li> <li>&gt; Kunststoffolie in Schrumpffolie</li> <li>&gt; Kartonecken und Kanal</li> <li>&gt; Optimierte für den Transport mit CO<sub>2</sub>-Reduktion</li> <li>&gt; Lieferung: Zerlegt,</li> <li>&gt; Lieferumfang: Zusammengebaut gegen Aufpreis</li> <li>&gt; Versandkosten nicht enthalten</li> <li>&gt; Anzahl der Packstücke: 7</li> </ul>
-------------------	---

**END OF USE** > Ausgestattet mit Demontekarte für Entsorgung

**GARANTIE** > Dieffebi garantiert, dass das Produkt aus hochwertigen Materialien hergestellt - [Siehe Garantiedokument](#)

## Primo Cabinets 1000

MADE IN ITALY

Flügeltürschrank H 2003  
L1000 x B 450 x H 2003 mm

DESIGNER Takiro Yuta

**WELLNESS UND UMGEBUNG** > Grünes Design nach LEED®-Standards, um Umgebungen mit hohem Nachhaltigkeitsgehalt zu gestalten und einzurichten.



**STRUKTURTEST** TEST:  
EN 14073-2:2004, par. 3.4  
EN 14073-3:2004, par. 5.2  
EN 14073-3:2004, par. 5.3.1  
EN 14073-3:2004, par. 5.3.2  
EN 14073-3:2004, par. 5.5  
EN 14074:2004, par. 6.3.1  
EN 14074:2004, par. 6.3.2  
EN 14074:2004, par. 6.3.3  
UNI 8601:1984  
UNI8606:1984

**TEST** UNI EN ISO 2409:2013  
**ABSCHLIESSEN** NSS UNI EN ISO 9227:2017  
UNI EN 15187:2007 EN ISO 1520:2006  
UNI EN ISO 6272-1:2013  
UNI EN 15185:2011  
UNI EN 15186:2012, met.B  
UNI 9300:2015  
EN 12720:2013  
EN 12721:2013  
UNI 9429:2015

**KLASSE VON** > Klasse 0  
**REAKTION AUF FEUER**

**POSITIONIERUNG** > An der Wand und in der Mitte des Raumes



ADIMEMBER



Dieffebi SpA

T +39 0438 4715  
F +39 0438 471600  
exportsales@dieffebi.com  
vendite@dieffebi.com  
www.dieffebi.com

## Primo Cabinets 1000

Lacke  
Vernici  
Varnish  
Vernis

Korpus  
Corpo  
Cabinet Body  
Caisson



**-V1**  
S711 (RAL 9010)  
Pure white



**-V6**  
S380 (RAL 9006)  
White aluminium

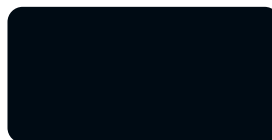

**-V22**  
S811 (RAL 9005)  
Jet black

Zusätzlicher  
Metallfachboden  
Ripiano aggiuntivo  
in metallo  
Additional metal shelf  
Tablette supplémentaire  
en métal



**-V1**  
S711 (RAL 9010)  
Pure white



**-V6**  
S380 (RAL 9006)  
White aluminium



**-V22**  
S811 (RAL 9005)  
Jet black

Sockel  
Zoccolo  
Plinth  
Socle

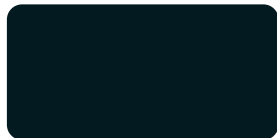

**-V19**  
S210 (RAL 7021)  
Black grey

Ausziehbarer  
Hängemappenrahmen  
Telaio singolo  
Single pullout frame  
Cadre extractible



**-V6**  
S380 (RAL 9006)  
White aluminium

Set Hängemappenrahmen  
unter Platte  
Kit predisposizione cartelle  
sospese sotto top  
Kit for hanging files under top  
of cabinets  
Jeu de rails pour dossier  
suspendu sous plateau



**-V1**  
S711 (RAL 9010)  
Pure white



**-V6**  
S380 (RAL 9006)  
White aluminium

**-V6**  
S380 (RAL 9006)  
White aluminium

Set Hängemappenrahmen  
unter Platte  
Kit predisposizione cartelle  
sospese sotto top  
Kit for hanging files under top  
of cabinets  
Jeu de rails pour dossier  
suspendu sous plateau



**-V1**  
S711 (RAL 9010)  
Pure white



**-V6**  
S380 (RAL 9006)  
White aluminium