

## Primo Cabinets 800

MADE IN ITALY

Armoire portes battantes H 723  
L 800 x P 450 x H 723 mm

V1  blanc

RAL 9010

art. 6PRAK801P S711

V6  aluminium

RAL 9006

art. 6PRAK801P S380

V22  noir

RAL 9005

art. 6PRAK801P S811

DESIGNER Takiro Yuta

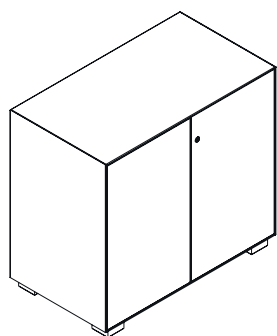

Face

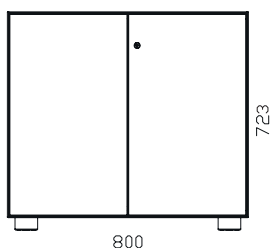

Avant

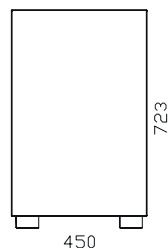

Arrière

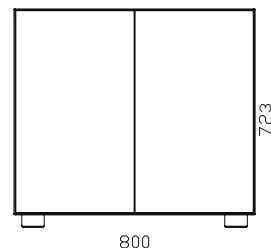

## Primo Cabinets 800

MADE IN ITALY

Armoire portes battantes H 723  
L800 x P 450 x H 723 mm

DESIGNER Takiro Yuta

**DESCRIPTION** Armoire portes battantes

**DIMENSIONS EXTÉRIEURES** L 800 mm x P 450 mm x H 723 mm

**DIMENSIONS INTERNES** L 751 mm x P 400 mm x H 635 mm

**CLASSEUR** Capacité: 8

**DOSSIERS SUSPENDUS** Capacité: 60 dossiers suspendus

**PRODUCTION** > Dieffebi S.p.a.  
> Début de fabrication: 2012  
> Pays de production: Italie

**ENTRETIEN** > Nettoyer avec un chiffon doux  
> Ne pas traiter les surfaces avec des chiffons abrasifs

**MATÉRIAUX** > Structure et portes : en métal recyclé et recyclable

**FINITIONS** > Revêtement en poudre à faibles émissions (matériau inerte)  
> Sans métaux lourds  
> Absence d'arêtes vives et d'arêtes vives  
> Fini anti-éblouissant  
> Il ne contient pas de VOC

**COMPOSANTS STANDARDS** > Serrure à cylindre avec 2 clés (fixe + pliable)  
> Clé principale disponible  
> Étagères réglables : en métal conçues pour fichiers suspendus  
> N°1 tablette incluse  
> Capacité des étagères : 50 Kg  
> Pieds réglables H 40mm  
> Vis d'assemblage

**COULEURS** > Disponible en 3 couleurs standards  
V1 Blanc (RAL 9010)  
V6 Aluminium (RAL 9006)  
V22 Noir (RAL 9005)

> Couleurs standard: semi-lustrées  
> Couleurs personnalisables à demande préalable disponibilité et avec supplément:  
[www.dieffebi.com/docs/299/2832/DFB\\_Colour-Chart-2020.pdf](http://www.dieffebi.com/docs/299/2832/DFB_Colour-Chart-2020.pdf)

**ACCESSOIRES** > Plateau en verre laqué blanc RAL 9010  
> Passe-partout  
> Étagère en métal supplémentaire  
> Socle H 40mm  
> Châssis simple extractible et télescopique  
> Kit de prédisposition de dossiers suspendus sous le plateau  
> Dossiers suspendus pour tablette garde-robe Longueur 330mm  
> Dossiers suspendus pour cadre de penderie Longueur 390mm  
> Ensemble de 4 pieds H20mm  
> Jeu de pieds H 60mm  
> Kit 4 charnières avec fermeture amortie  
> Personnalisable avec les portes en bois du client

**POIDS NET** 30,00 Kg

**EMBALLAGE** > Volume: 0,09 m<sup>3</sup>  
> Film plastique thermorétractable  
> Coins et canal en carton  
> Optimisé pour le transport avec réduction de CO2  
> Fourni: Démonté,  
> Fourni: assemblé à un coût supplémentaire  
> Frais de port non inclus  
> N° collis: 6

**END OF USE** > Complet avec carte de démontage pour disposition

**GARANTIE** > Dieffebi garantit que le produit a été fabriqué avec des matériaux de haute qualité -  
[Voir le document de garantie](#)

## Primo Cabinets 800

MADE IN ITALY

Armoire portes battantes H 723  
L 800 x P 450 x H 723 mm

DESIGNER Takiro Yuta

**BIEN-ÊTRE ET ENVIRONNEMENT** > Conception verte conforme aux normes LEED®, pour concevoir et meubler des environnements tels que teneur élevée en durabilité.



www.GreenTop.com



**TEST STRUCTURE TEST:**

EN 14073-2:2004, par. 3.4  
EN 14073-3:2004, par. 5.2  
EN 14073-3:2004, par. 5.3.1  
EN 14073-3:2004, par. 5.3.2  
EN 14073-3:2004, par. 5.5  
EN 14074:2004, par. 6.3.1  
EN 14074:2004, par. 6.3.2  
EN 14074:2004, par. 6.3.3  
UNI 8601:1984  
UNI 8606:1984

**TEST FINITIONS**

UNI EN ISO 2409:2013  
NSS UNI EN ISO 9227:2017  
UNI EN 15187:2007 EN ISO 1520:2006  
UNI EN ISO 6272-1:2013  
UNI EN 15185:2011  
UNI EN 15186:2012, met.B  
UNI 9300:2015  
EN 12720:2013  
EN 12721:2013  
UNI 9429:2015

**CLASSE DE RÉACTION AU FEU** > Classe 0

**POSITIONNEMENT** > Au mur et au centre de la chambre



ADIMEMBER



acquistinretepa.it

Dieffebi SpA

T +39 0438 4715  
F +39 0438 471600  
exportsales@dieffebi.com  
vendite@dieffebi.com  
www.dieffebi.com

## Primo Cabinets 800

Vernis  
Varnish  
Vernici  
Lacke

Caisson  
Cabinet Body  
Corpo  
Korpus



**-V1**  
S711 (RAL 9010)  
Pure white



**-V6**  
S380 (RAL 9006)  
White aluminium



**-V22**  
S811 (RAL 9005)  
Jet black

Tablette supplémentaire  
en métal  
Additional metal shelf  
Ripiano aggiuntivo  
in metallo  
Zusätzlicher  
Metallfachboden

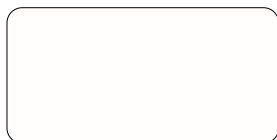

**-V1**  
S711 (RAL 9010)  
Pure white



**-V6**  
S380 (RAL 9006)  
White aluminium

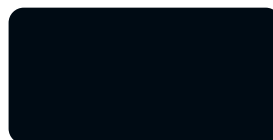

**-V22**  
S811 (RAL 9005)  
Jet black

Socle  
Plinth  
Zoccolo  
Sockel

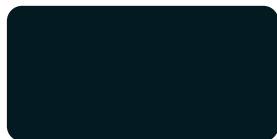

**-V19**  
S210 (RAL 7021)  
Black grey

Cadre extractible  
Single pullout frame  
Telaio singolo  
Ausziehbarer  
Hängemappenrahmen



**-V6**  
S380 (RAL 9006)  
White aluminium

Jeu de rails pour dossier  
suspendu sous plateau  
Kit for hanging files under top  
of cabinets  
Kit predisposizione cartelle  
sospese sotto top  
Set Hängemappenrahmen  
unter Platte



**-V1**  
S711 (RAL 9010)  
Pure white



**-V6**  
S380 (RAL 9006)  
White aluminium

## Primo Cabinets 800

---

Verre  
Glass  
Vetro  
Glas

---

Plateau en verre laqué  
blanc  
White lacquered glass top  
Top di finitura in vetro  
laccato bianco  
Glasabdeckplatte weiß  
lackiert



-G1  
White/Bianco/Blanc/Weiß

## Primo Cabinets 800

MADE IN ITALY

Armoire portes battantes H 743  
L 800 x P 450 x H 743 mm

V1 ○ blanc

RAL 9010

art.6PRAK801F S711

V6 ● aluminium

RAL 9006

art.6PRAK801F S380

V22 ● noir

RAL 9005

art.6PRAK801F S811

DESIGNER Takiro Yuta

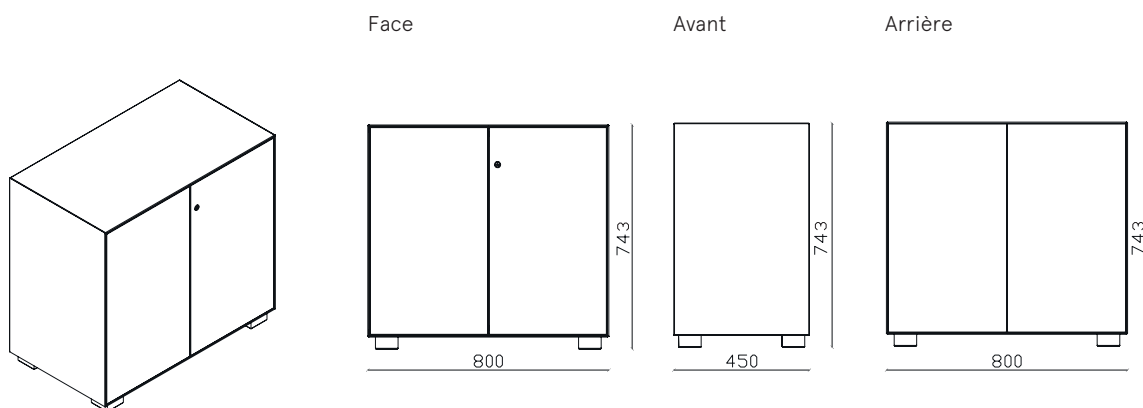

## Primo Cabinets 800

MADE IN ITALY

Armoire portes battantes H 743  
L800 x P 450 x H 743 mm

DESIGNER Takiro Yuta

<b>DESCRIPTION</b>	Armoire portes battantes
<b>DIMENSIONS EXTÉRIEURES</b>	L 800 mm x P 450 mm x H 743 mm
<b>DIMENSIONS INTERNES</b>	L 751 mm x P 400 mm x H 635 mm
<b>CLASSEUR</b>	Capacité: 8
<b>DOSSIERS SUSPENDUS</b>	Capacité: 60 dossiers suspendus
<b>PRODUCTION</b>	<ul style="list-style-type: none"> <li>&gt; Dieffebi S.p.a.</li> <li>&gt; Début de fabrication: 2012</li> <li>&gt; Pays de production: Italie</li> </ul>
<b>ENTRETIEN</b>	<ul style="list-style-type: none"> <li>&gt; Nettoyer avec un chiffon doux</li> <li>&gt; Ne pas traiter les surfaces avec des chiffons abrasifs</li> </ul>
<b>MATÉRIAUX</b>	> Structure et portes : en métal recyclé et recyclable
<b>FINITIONS</b>	<ul style="list-style-type: none"> <li>&gt; Revêtement en poudre à faibles émissions (matériau inerte)</li> <li>&gt; Sans métaux lourds</li> <li>&gt; Absence d'arêtes vives et d'arêtes vives</li> <li>&gt; Fini anti-éblouissant</li> <li>&gt; Il ne contient pas de VOC</li> </ul>
<b>COMPOSANTS STANDARDS</b>	<ul style="list-style-type: none"> <li>&gt; Serrure à cylindre avec 2 clés (fixe + pliable)</li> <li>&gt; Clé principale disponible</li> <li>&gt; Étagères réglables : en métal conçues pour fichiers suspendus</li> <li>&gt; N°1 tablette incluse</li> <li>&gt; Capacité des étagères : 50 Kg</li> <li>&gt; Pieds réglables H 40mm</li> <li>&gt; Vis d'assemblage</li> </ul>

<b>COULEURS</b>	<ul style="list-style-type: none"> <li>&gt; Disponible en 3 couleurs standards</li> <li>V1 Blanc (RAL 9010)</li> <li>V6 Aluminium (RAL 9006)</li> <li>V22 Noir (RAL 9005)</li> <li>&gt; Couleurs standard: semi-lustrées</li> <li>&gt; Couleurs personnalisables à demande préalable disponibilité et avec supplément: <a href="http://www.dieffebi.com/docs/299/2832/DFB_Colour-Chart-2020.pdf">www.dieffebi.com/docs/299/2832/DFB_Colour-Chart-2020.pdf</a></li> </ul>
<b>ACCESSOIRES</b>	<ul style="list-style-type: none"> <li>&gt; Plateau en verre laqué blanc RAL 9010</li> <li>&gt; Passe-partout</li> <li>&gt; Étagère en métal supplémentaire</li> <li>&gt; Socle H 40mm</li> <li>&gt; Châssis simple extractible et télescopique</li> <li>&gt; Kit dossier à suspension sous le dessus</li> <li>&gt; Dossiers suspendus pour tablette garde-robe longueur 330mm</li> <li>&gt; Dossiers suspendus pour cadre de penderie longueur 390 mm</li> <li>&gt; Ensemble de 4 pieds H20mm</li> <li>&gt; Jeu de pieds H 60mm</li> <li>&gt; Kit 4 charnières avec fermeture amortie</li> <li>&gt; Personnalisable avec les portes en bois du client</li> </ul>
<b>POIDS NET</b>	30,00 Kg
<b>EMBALLAGE</b>	<ul style="list-style-type: none"> <li>&gt; Volume: 0,09 m<sup>3</sup></li> <li>&gt; Film plastique thermorétractable</li> <li>&gt; Coins et canal en carton</li> <li>&gt; Optimisé pour le transport avec réduction de CO2</li> <li>&gt; Fourni: Démonté,</li> <li>&gt; Fourni: assemblé à un coût supplémentaire. frais de port non inclus</li> <li>&gt; N° collis: 6</li> </ul>
<b>END OF USE</b>	> Complet avec carte de démontage pour disposition
<b>GARANTIE</b>	<ul style="list-style-type: none"> <li>&gt; Dieffebi garantit que le produit a été fabriqué avec des matériaux de haute qualité - <a href="#">Voir le document de garantie</a></li> </ul>

## Primo Cabinets 800

MADE IN ITALY

Armoire portes battantes H 743  
L 800 x P 450 x H 743 mm

DESIGNER Takiro Yuta

**BIEN-ÊTRE ET ENVIRONNEMENT** > Conception verte conforme aux normes LEED®, pour concevoir et meubler des environnements tels que teneur élevée en durabilité.



www.GreenTop.com



**TEST STRUCTURE** TEST:

EN 14073-2:2004, par. 3.4  
EN 14073-3:2004, par. 5.2  
EN 14073-3:2004, par. 5.3.1  
EN 14073-3:2004, par. 5.3.2  
EN 14073-3:2004, par. 5.5  
EN 14074:2004, par. 6.3.1  
EN 14074:2004, par. 6.3.2  
EN 14074:2004, par. 6.3.3  
UNI 8601:1984  
UNI8606:1984

**TEST FINITIONS**

UNI EN ISO 2409:2013  
NSS UNI EN ISO 9227:2017  
UNI EN 15187:2007 EN ISO 1520:2006  
UNI EN ISO 6272-1:2013  
UNI EN 15185:2011  
UNI EN 15186:2012, met.B  
UNI 9300:2015  
EN 12720:2013  
EN 12721:2013  
UNI 9429:2015

**CLASSE DE** > Classe 0

**RÉACTION AU FEU**

**POSITIONNEMENT** > Au mur et au centre de la pièce



MADE IN EUROPE



ASSUFFICIO  
ASSOCIAZIONE FEDERLEASINGARREDO

ADIMEMBER



consip  
acquistinretepa.it

Dieffebi SpA

via Palù 36  
San Vendemiano,  
31020 Treviso - Italia

T +39 0438 4715  
F +39 0438 471600  
exportsales@dieffebi.com  
vendite@dieffebi.com  
www.dieffebi.com



## Primo Cabinets 800

### Vernis Varnish Vernici Lacke

Caisson  
Cabinet Body  
Corpo  
Korpus

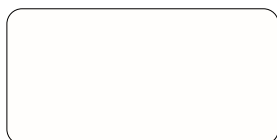

**-V1**  
S711 (RAL 9010)  
Pure white



**-V6**  
S380 (RAL 9006)  
White aluminium

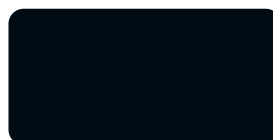

**-V22**  
S811 (RAL 9005)  
Jet black

Tablette supplémentaire  
en métal  
Additional metal shelf  
Ripiano aggiuntivo  
in metallo  
Zusätzlicher  
Metallfachboden



**-V1**  
S711 (RAL 9010)  
Pure white



**-V6**  
S380 (RAL 9006)  
White aluminium



**-V22**  
S811 (RAL 9005)  
Jet black

Socle  
Plinth  
Zoccolo  
Sockel

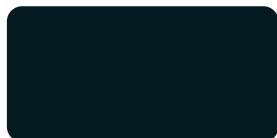

**-V19**  
S210 (RAL 7021)  
Black grey

Cadre extractible  
Single pullout frame  
Telaio singolo  
Ausziehbarer  
Hängemappenrahmen



**-V6**  
S380 (RAL 9006)  
White aluminium

Jeu de rails pour dossier  
suspendu sous plateau  
Kit for hanging files under top  
of cabinets  
Kit predisposizione cartelle  
sospese sotto top  
Set Hängemappenrahmen  
unter Platte



**-V1**  
S711 (RAL 9010)  
Pure white



**-V6**  
S380 (RAL 9006)  
White aluminium

## Primo Cabinets 800

---

Verre  
Glass  
Vetro  
Glas

---

Plateau en verre laqué  
blanc  
White lacquered glass top  
Top di finitura in vetro  
laccato bianco  
Glasabdeckplatte weiß  
lackiert





-G1  
White/Bianco/Blanc/Weiß

## Primo Cabinets 800

MADE IN ITALY

Armoire portes battantes H 883  
L 800 x P 450 x H 883 mm

V1  blanc

V6  aluminium

V22  noir

RAL 9010

RAL 9006

RAL 9005

art.6PRAK802P S711

art.6PRAK802P S380

art.6PRAK802P S811

DESIGNER Takiro Yuta

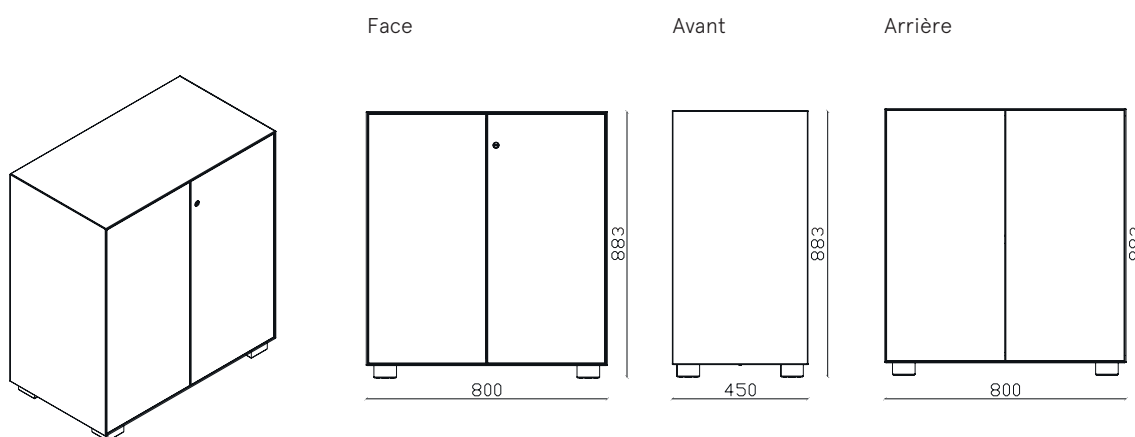

Dieffebi SpA

1 via Palù 36  
San Vendemiano,  
31020 Treviso - Italia

T +39 0438 4715  
F +39 0438 471600  
exportsales@dieffebi.com  
vendite@dieffebi.com  
www.dieffebi.com

23 06 2021

## Primo Cabinets 800

MADE IN ITALY

Armoire portes battantes H 883  
L800 x P 450 x H 883 mm

DESIGNER Takiro Yuta

**DESCRIPTION** Armoire portes battantes

**DIMENSIONS EXTÉRIEURES** L 800 mm x P 450 mm x H 883 mm

**DIMENSIONS INTERNES** L 751 mm x P 400 mm x H 795 mm

**CLASSEUR** Capacité: 8(x2)

**DOSSIERS SUSPENDUS** Capacité: 60 dossiers suspendus

**PRODUCTION**

- > Dieffebi S.p.a.
- > Début de fabrication: 2012
- > Pays de production: Italie

**ENTRETIEN**

- > Nettoyer avec un chiffon doux
- > Ne pas traiter les surfaces avec des chiffons abrasifs

**MATÉRIAUX**

- > Structure et portes : en métal recyclé et recyclable

**FINITIONS**

- > Revêtement en poudre à faibles émissions (matériau inerte)
- > Sans métaux lourds
- > Absence d'arêtes vives et d'arêtes vives
- > Fini anti-éblouissant
- > Il ne contient pas de VOC

**COMPOSANTS STANDARDS**

- > Serrure à cylindre avec 2 clés (fixe + pliable)
- > Clé principale disponible
- > Étagères réglables : en métal conçues pour fichiers suspendus
- > N°2 tablette incluses
- > Capacité des étagères : 50 Kg
- > Pieds réglables H 40mm
- > Vis d'assemblage

**GARANTIE**

- > Dieffebi garantit que le produit a été fabriqué avec des matériaux de haute qualité - [Voir le document de garantie](#)

**COULEURS**

- > Disponible en 3 couleurs standards
- V1 Blanc (RAL 9010)
- V6 Aluminium (RAL 9006)
- V22 Noir (RAL 9005)
- > Couleurs standard: semi-lustrées
- > Couleurs personnalisables à demande préalable disponibilité et avec supplément: [www.dieffebi.com/docs/299/2832/DFB\\_Colour-Chart-2020.pdf](http://www.dieffebi.com/docs/299/2832/DFB_Colour-Chart-2020.pdf)

**ACCESSOIRES**

- > Plateau en verre laqué blanc RAL 9010
- > Passe-partout
- > Étagère en métal supplémentaire
- > Socle H 40mm
- > Châssis simple extractible et télescopique
- > Kit de 2 cadres extractibles et télescopiques avec guides ad système d'extraction totale et d'extraction sélective 35Kg
- > Kit de prédisposition de dossiers suspendus sous le plateau
- > Dossiers suspendus pour tablette garde-robe longueur 330mm
- > Dossiers suspendus pour cadre de penderie longueur 390mm
- > Ensemble de 4 pieds H20mm
- > Jeu de pieds H 60mm
- > Kit 4 charnières avec fermeture amortie
- > Personnalisable avec les portes en bois du client

**POIDS NET** 32,70 Kg

**EMBALLAGE**

- > Volume : 0,1 m<sup>3</sup>
- > Film plastique thermorétractable
- > Coins et canal en carton
- > Optimisé pour le transport avec réduction de CO2
- > Fourni : Démonté,
- > Fourni : assemblé à un coût supplémentaire. frais de port non inclus
- > N° collis: 6

**END OF USE**

- > Complet avec carte de démontage pour disposition

## Primo Cabinets 800

MADE IN ITALY

Armoire portes battantes H 883  
L 800 x P 450 x H 883 mm

DESIGNER Takiro Yuta

**BIEN-ÊTRE ET** > Conception verte conforme aux normes  
**ENVIRONNEMENT** LEED®, pour concevoir et meubler des environnements  
tels que teneur élevée en durabilité.



**TEST STRUCTURE** TEST:

EN 14073-2:2004, par. 3.4  
EN 14073-3:2004, par. 5.2  
EN 14073-3:2004, par. 5.3.1  
EN 14073-3:2004, par. 5.3.2  
EN 14073-3:2004, par. 5.5  
EN 14074:2004, par. 6.3.1  
EN 14074:2004, par. 6.3.2  
EN 14074:2004, par. 6.3.3  
UNI 8601:1984  
UNI8606:1984

**TEST FINITIONS**

UNI EN ISO 2409:2013  
NSS UNI EN ISO 9227:2017  
UNI EN 15187:2007 EN ISO 1520:2006  
UNI EN ISO 6272-1:2013  
UNI EN 15185:2011  
UNI EN 15186:2012, met.B  
UNI 9300:2015  
EN 12720:2013  
EN 12721:2013  
UNI 9429:2015

**CLASSE DE** > Classe 0  
**RÉACTION AU FEU**

**POSITIONNEMENT** > Au mur et au centre de la pièce



ADIMEMBER



Dieffebi SpA

T +39 0438 4715  
F +39 0438 471600  
exportsales@dieffebi.com  
vendite@dieffebi.com  
www.dieffebi.com

## Primo Cabinets 800

### Vernis Varnish Vernici Lacke

Caisson  
Cabinet Body  
Corpo  
Korpus

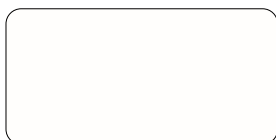

**-V1**  
S711 (RAL 9010)  
Pure white



**-V6**  
S380 (RAL 9006)  
White aluminium

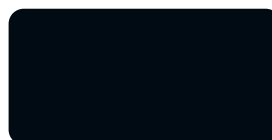

**-V22**  
S811 (RAL 9005)  
Jet black

Tablette supplémentaire  
en métal  
Additional metal shelf  
Ripiano aggiuntivo  
in metallo  
Zusätzlicher  
Metallfachboden



**-V1**  
S711 (RAL 9010)  
Pure white



**-V6**  
S380 (RAL 9006)  
White aluminium



**-V22**  
S811 (RAL 9005)  
Jet black

Socle  
Plinth  
Zoccolo  
Sockel

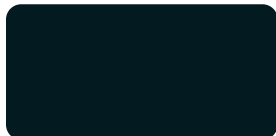

**-V19**  
S210 (RAL 7021)  
Black grey

Cadre extractible  
Single pullout frame  
Telaio singolo  
Ausziehbarer  
Hängemappenrahmen



**-V6**  
S380 (RAL 9006)  
White aluminium

Jeu de rails pour dossier  
suspendu sous plateau  
Kit for hanging files under top  
of cabinets  
Kit predisposizione cartelle  
sospese sotto top  
Set Hängemappenrahmen  
unter Platte



**-V1**  
S711 (RAL 9010)  
Pure white



**-V6**  
S380 (RAL 9006)  
White aluminium

## Primo Cabinets 800

---

Verre  
Glass  
Vetro  
Glas

---

Plateau en verre laqué  
blanc  
White lacquered glass top  
Top di finitura in vetro  
laccato bianco  
Glasabdeckplatte weiß  
lackiert



-G1  
White/Bianco/Blanc/Weiß

## Primo Cabinets 800

MADE IN ITALY

Armoire portes battantes H 1011	V1 ○ blanc	RAL 9010	art.6PRAK803P S711
L 800 x P 450 x H 1011 mm	V6 ● aluminium	RAL 9006	art.6PRAK803P S380
	V22 ● noir	RAL 9005	art.6PRAK803P S811

DESIGNER Takiro Yuta

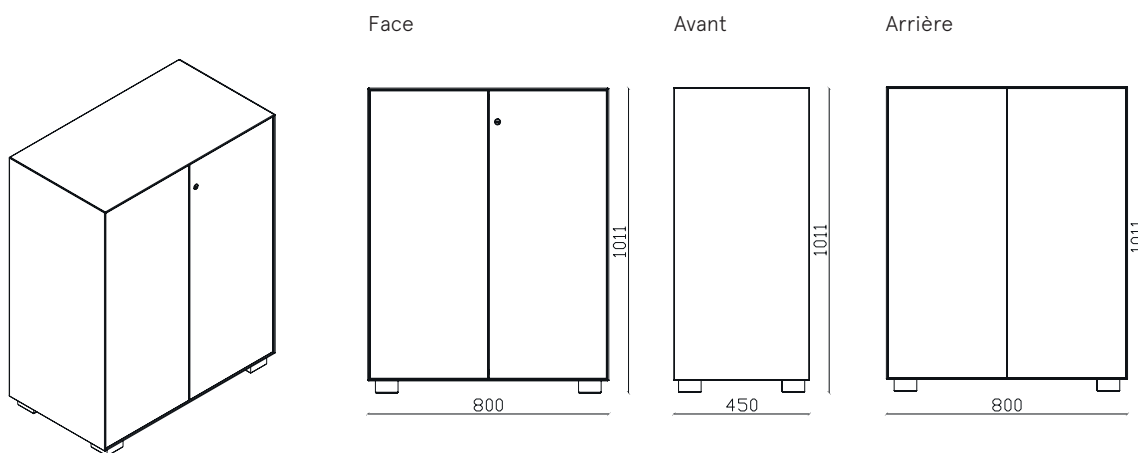



## Primo Cabinets 800

MADE IN ITALY

Armoire portes battantes H 1011  
L800 x P 450 x H 1011 mm

DESIGNER Takiro Yuta

<b>DESCRIPTION</b>	Armoire portes battantes	<b>COULEURS</b>	> Disponible en 3 couleurs standards V1 Blanc (RAL 9010) V6 Aluminium (RAL 9006) V22 Noir (RAL 9005) > Couleurs standard: semi-lustrées > Couleurs personnalisables à demande préalable disponibilité et avec supplément: <a href="http://www.dieffebi.com/docs/299/2832/DFB_Colour-Chart-2020.pdf">www.dieffebi.com/docs/299/2832/DFB_Colour-Chart-2020.pdf</a>
<b>DIMENSIONS EXTÉRIEURES</b>	L 800 mm x P 450 mm x H 1011 mm	<b>ACCESSOIRES</b>	> Plateau en verre laqué blanc RAL 9010 > Passe-partout > Étagère en métal supplémentaire > Socle H 40mm > Châssis simple extractible et télescopique > Kit de 2 cadres extractibles et télescopiques avec guides ad système d'extraction totale et d'extraction sélective 35Kg > Kit de prédisposition de dossiers suspendus sous le plateau > Dossiers suspendus pour tablette garde-robe Longueur 330mm > Dossiers suspendus pour cadre de penderie Longueur 390mm > Ensemble de 4 pieds H20mm > Jeu de pieds H 60mm > Kit 4 charnières avec fermeture amortie > Personnalisable avec les portes en bois du client
<b>DIMENSIONS INTERNES</b>	L 751 mm x P 400 mm x H 923 mm	<b>POIDS NET</b>	35,60 Kg
<b>CLASSEUR</b>	Capacité: 8(x2)	<b>EMBALLAGE</b>	> Volume: 0,11 m <sup>3</sup> > Film plastique thermorétractable > Coins et canal en carton > Optimisé pour le transport avec réduction de CO2 > Fourni: Démonté, > Fourni: assemblé à un coût supplémentaire. frais de port non inclus > N° collis: 6
<b>DOSSIERS SUSPENDUS</b>	Capacité: 60 dossiers suspendus	<b>END OF USE</b>	> Complet avec carte de démontage pour disposition
<b>PRODUCTION</b>	> Dieffebi S.p.a. > Début de fabrication: 2012 > Pays de production: Italie		
<b>ENTRETIEN</b>	> Nettoyer avec un chiffon doux > Ne pas traiter les surfaces avec des chiffons abrasifs		
<b>MATÉRIAUX</b>	> Structure et portes : en métal recyclé et recyclable		
<b>FINITIONS</b>	> Revêtement en poudre à faibles émissions (matériau inerte) > Sans métaux lourds > Absence d'arêtes vives et d'arêtes vives > Fini anti-éblouissant > Il ne contient pas de VOC		
<b>COMPOSANTS STANDARDS</b>	> Serrure à cylindre avec 2 clés (fixe + pliable) > Clé principale disponible > Étagères réglables: en métal conçues pour fichiers suspendus > N°1 tablette incluses > Capacité des étagères : 50 Kg > Pieds réglables H 40mm > Vis d'assemblage		
<b>GARANTIE</b>	> Dieffebi garantit que le produit a été fabriqué avec des matériaux de haute qualité - <a href="#">Voir le document de garantie</a>		

## Primo Cabinets 800

MADE IN ITALY

Armoire portes battantes H 1011  
L 800 x P 450 x H 1011 mm

DESIGNER Takiro Yuta

**BIEN-ÊTRE ET** > Conception verte conforme aux normes  
**ENVIRONNEMENT** LEED®, pour concevoir et meubler des environnements  
tels que teneur élevée en durabilité.



**TEST STRUCTURE** TEST:

EN 14073-2:2004, par. 3.4  
EN 14073-3:2004, par. 5.2  
EN 14073-3:2004, par. 5.3.1  
EN 14073-3:2004, par. 5.3.2  
EN 14073-3:2004, par. 5.5  
EN 14074:2004, par. 6.3.1  
EN 14074:2004, par. 6.3.2  
EN 14074:2004, par. 6.3.3  
UNI 8601:1984  
UNI8606:1984

**TEST FINITIONS**

UNI EN ISO 2409:2013  
NSS UNI EN ISO 9227:2017  
UNI EN 15187:2007 EN ISO 1520:2006  
UNI EN ISO 6272-1:2013  
UNI EN 15185:2011  
UNI EN 15186:2012, met.B  
UNI 9300:2015  
EN 12720:2013  
EN 12721:2013  
UNI 9429:2015

**CLASSE DE** > Classe 0  
**RÉACTION AU FEU**

**POSITIONNEMENT** > Au mur et au centre de la pièce



ADIMEMBER



Dieffebi SpA

T +39 0438 4715  
F +39 0438 471600  
exportsales@dieffebi.com  
vendite@dieffebi.com  
www.dieffebi.com

## Primo Cabinets 800

Vernis  
Varnish  
Vernici  
Lacke

Caisson  
Cabinet Body  
Corpo  
Korpus

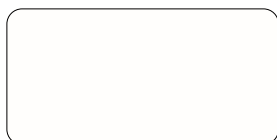

**-V1**  
S711 (RAL 9010)  
Pure white



**-V6**  
S380 (RAL 9006)  
White aluminium

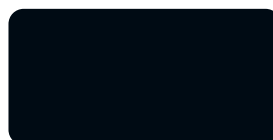

**-V22**  
S811 (RAL 9005)  
Jet black

Tablette supplémentaire  
en métal  
Additional metal shelf  
Ripiano aggiuntivo  
in metallo  
Zusätzlicher  
Metallfachboden

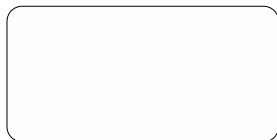

**-V1**  
S711 (RAL 9010)  
Pure white



**-V6**  
S380 (RAL 9006)  
White aluminium

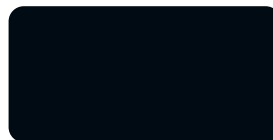

**-V22**  
S811 (RAL 9005)  
Jet black

Socle  
Plinth  
Zoccolo  
Sockel

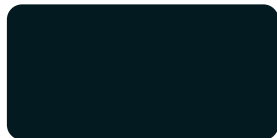

**-V19**  
S210 (RAL 7021)  
Black grey

Cadre extractible  
Single pullout frame  
Telaio singolo  
Ausziehbarer  
Hängemappenrahmen



**-V6**  
S380 (RAL 9006)  
White aluminium

Jeu de rails pour dossier  
suspendu sous plateau  
Kit for hanging files under top  
of cabinets  
Kit predisposizione cartelle  
sospese sotto top  
Set Hängemappenrahmen  
unter Platte



**-V1**  
S711 (RAL 9010)  
Pure white



**-V6**  
S380 (RAL 9006)  
White aluminium

## Primo Cabinets 800

---

Verre  
Glass  
Vetro  
Glas

---

Plateau en verre laqué  
blanc  
White lacquered glass top  
Top di finitura in vetro  
laccato bianco  
Glasabdeckplatte weiß  
lackiert



**-G1**  
White/Bianco/Blanc/Weiß

## Primo Cabinets 800

MADE IN ITALY

Armoire portes battantes H 1171  
L 800 x P 450 x H 1171 mm

V1 ○ blanc  
V6 ● aluminium  
V22 ● noir

RAL 9010  
RAL 9006  
RAL 9005

art.6PRAK804P S711  
art.6PRAK804P S380  
art.6PRAK804P S811

DESIGNER Takiro Yuta

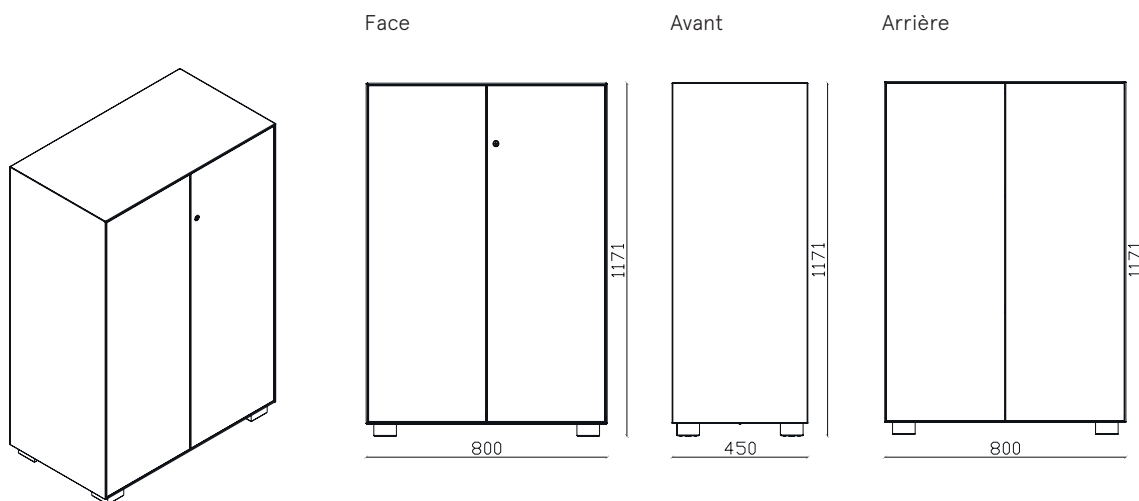

## Primo Cabinets 800

MADE IN ITALY

Armoire portes battantes H 1171  
L800 x P 450 x H 1171 mm

DESIGNER Takiro Yuta

**DESCRIPTION** Armoire portes battantes

**DIMENSIONS EXTÉRIEURES** L 800 mm x P 450 mm x H 1171 mm

**DIMENSIONS INTERNES** L 751 mm x P 400 mm x H 1083 mm

**CLASSEUR** Capacité: 8(x3)

**DOSSIERS SUSPENDUS** Capacité: 60 (x2) dossiers suspendus

**PRODUCTION** > Dieffebi S.p.a.  
> Début de fabrication: 2012  
> Pays de production: Italie

**ENTRETIEN** > Nettoyer avec un chiffon doux  
> Ne pas traiter les surfaces avec des chiffons abrasifs

**MATÉRIAUX** > Structure et portes : en métal recyclé et recyclable

**FINITIONS** > Revêtement en poudre à faibles émissions (matériau inerte)  
> Sans métaux lourds  
> Absence d'arêtes vives et d'arêtes vives  
> Fini anti-éblouissant  
> Il ne contient pas de VOC

**COMPOSANTS STANDARDS** > Serrure à cylindre avec 2 clés (fixe + pliable)  
> Clé principale disponible  
> Étagères réglables : en métal conçues pour fichiers suspendus  
> N°2 tablettes incluses  
> Capacité des étagères : 50 Kg  
> Pieds réglables H 40mm  
> Vis d'assemblage

**GARANTIE** > Dieffebi garantit que le produit a été fabriqué avec des matériaux de haute qualité -  
[Voir le document de garantie](#)

**COULEURS** > Disponible en 3 couleurs standards

V1 Blanc (RAL 9010)

V6 Aluminium (RAL 9006)

V22 Noir (RAL 9005)

> Couleurs standard: semi-lustrées

> Couleurs personnalisables à demande préalable disponibilité et avec supplément:

[:www.dieffebi.com/docs/299/2832/DFB\\_Colour-Chart-2020.pdf](http://www.dieffebi.com/docs/299/2832/DFB_Colour-Chart-2020.pdf)

**ACCESSOIRES** > Plateau en verre laqué blanc RAL 9010

> Passe-partout

> Étagère en métal supplémentaire

> Socle H 40mm

> Châssis simple extractible et télescopique

> Kit de 2 cadres extractibles et télescopiques avec guides ad système d'extraction totale et

d'extraction sélective 35Kg

> Kit de prédisposition de dossiers suspendus sous le plateau

> Dossiers suspendus pour tablette garde-robe Longueur 330 mm

> Dossiers suspendus pour cadre de penderie Longueur 390mm

> Ensemble de 4 pieds H20mm

> Jeu de pieds H 60mm

> Kit 4 charnières avec fermeture amortie

> Personnalisable avec les portes en bois du client

**POIDS NET** 41,4 Kg

**EMBALLAGE** >Volume: 0,13 m<sup>3</sup>

>Film plastique thermorétractable

>Coins et canal en carton

>Optimisé pour le transport avec réduction de CO2

>Fourni: Démonté,

>Fourni: assemblé à un coût supplémentaire. frais de port non inclus

>N° collis: 6

**END OF USE** > Complet avec carte de démontage pour disposition

## Primo Cabinets 800

MADE IN ITALY

Armadio anta battente H 1171  
L 800 x P 450 x H 1171 mm

DESIGNER Takiro Yuta

**BIEN-ÊTRE ET** > Conception verte conforme aux normes  
**ENVIRONNEMENT** LEED®, pour concevoir et meubler des environnements  
tels que teneur élevée en durabilité.



www.GreenTop.com



**TEST STRUCTURE** TEST:

EN 14073-2:2004, par. 3.4  
EN 14073-3:2004, par. 5.2  
EN 14073-3:2004, par. 5.3.1  
EN 14073-3:2004, par. 5.3.2  
EN 14073-3:2004, par. 5.5  
EN 14074:2004, par. 6.3.1  
EN 14074:2004, par. 6.3.2  
EN 14074:2004, par. 6.3.3  
UNI 8601:1984  
UNI 8606:1984

**TEST FINITIONS**

UNI EN ISO 2409:2013  
NSS UNI EN ISO 9227:2017  
UNI EN 15187:2007 EN ISO 1520:2006  
UNI EN ISO 6272-1:2013  
UNI EN 15185:2011  
UNI EN 15186:2012, met.B  
UNI 9300:2015  
EN 12720:2013  
EN 12721:2013  
UNI 9429:2015

**CLASSE DE** > Classe 0

**RÉACTION AU FEU**

**POSITIONNEMENT** > Au mur et au centre de la pièce



ADIMEMBER



acquistinretepa.it  
Il Portale degli Appalti Pubblici per l'edilizia

Dieffebi SpA

T +39 0438 4715  
F +39 0438 471600  
exportsales@dieffebi.com  
vendite@dieffebi.com  
www.dieffebi.com

## Primo Cabinets 800

### Vernis Varnish Vernici Lacke

Caisson  
Cabinet Body  
Corpo  
Korpus

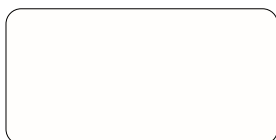

**-V1**  
S711 (RAL 9010)  
Pure white



**-V6**  
S380 (RAL 9006)  
White aluminium

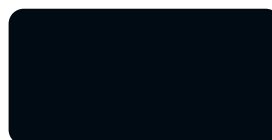

**-V22**  
S811 (RAL 9005)  
Jet black

Tablette supplémentaire  
en métal  
Additional metal shelf  
Ripiano aggiuntivo  
in metallo  
Zusätzlicher  
Metallfachboden



**-V1**  
S711 (RAL 9010)  
Pure white



**-V6**  
S380 (RAL 9006)  
White aluminium



**-V22**  
S811 (RAL 9005)  
Jet black

Socle  
Plinth  
Zoccolo  
Sockel

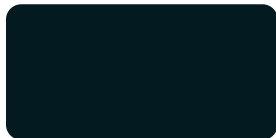

**-V19**  
S210 (RAL 7021)  
Black grey

Cadre extractible  
Single pullout frame  
Telaio singolo  
Ausziehbarer  
Hängemappenrahmen



**-V6**  
S380 (RAL 9006)  
White aluminium

Jeu de rails pour dossier  
suspendu sous plateau  
Kit for hanging files under top  
of cabinets  
Kit predisposizione cartelle  
sospese sotto top  
Set Hängemappenrahmen  
unter Platte



**-V1**  
S711 (RAL 9010)  
Pure white



**-V6**  
S380 (RAL 9006)  
White aluminium



## Primo Cabinets 800

---

Verre  
Glass  
Vetro  
Glas

---

Plateau en verre laqué  
blanc  
White lacquered glass top  
Top di finitura in vetro  
laccato bianco  
Glasabdeckplatte weiß  
lackiert



**-G1**  
White/Bianco/Blanc/Weiß

## Primo Cabinets 800

MADE IN ITALY

Armoire portes battantes H 1331  
L 800 x P 450 x H 1331 mm

V1 ○ blanc  
V6 ● aluminium  
V22 ● noir

art.6PRAK805P S711  
art.6PRAK805P S380  
art.6PRAK805P S811

DESIGNER Takiro Yuta

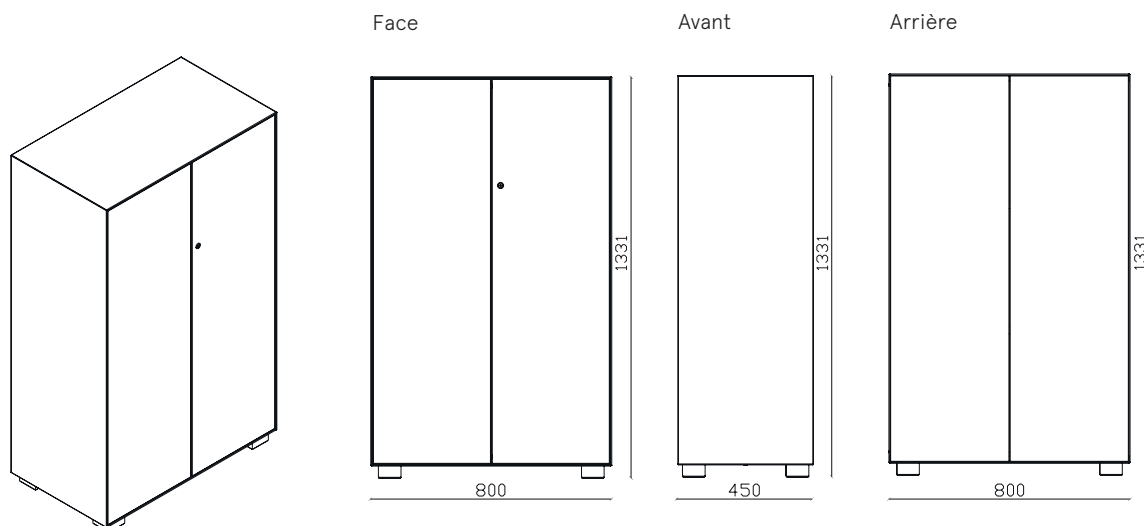

Dieffebi SpA

T +39 0438 4715  
F +39 0438 471600  
exportsales@dieffebi.com  
vendite@dieffebi.com  
www.dieffebi.com

## Primo Cabinets 800

MADE IN ITALY

Armoire portes battantes H 1331  
L 800 x P 450 x H 1331 mm

DESIGNER Takiro Yuta

<b>DESCRIPTION</b>	Armoire portes battantes
<b>DIMENSIONS EXTÉRIEURES</b>	L 800 mm x P 450 mm x H 1331 mm
<b>DIMENSIONS INTERNES</b>	L 751 mm x P 400 mm x H 1243 mm
<b>CLASSEUR</b>	Capacité: 8(x3)
<b>DOSSIERS SUSPENDUS</b>	Capacity: 60 (x2) dossiers suspendus
<b>PRODUCTION</b>	<ul style="list-style-type: none"> <li>&gt; Dieffebi S.p.a.</li> <li>&gt; Début de fabrication: 2012</li> <li>&gt; Pays de production: Italie</li> </ul>
<b>ENTRETIEN</b>	<ul style="list-style-type: none"> <li>&gt; Nettoyer avec un chiffon doux</li> <li>&gt; Ne pas traiter les surfaces avec des chiffons abrasifs</li> </ul>
<b>MATÉRIAUX</b>	> Structure et portes : en métal recyclé et recyclable
<b>FINITIONS</b>	<ul style="list-style-type: none"> <li>&gt; Revêtement en poudre à faibles émissions (matériau inerte)</li> <li>&gt; Sans métaux lourds</li> <li>&gt; Absence d'arêtes vives et d'arêtes vives</li> <li>&gt; Fini anti-éblouissant</li> <li>&gt; Il ne contient pas de VOC</li> </ul>
<b>COMPOSANTS STANDARDS</b>	<ul style="list-style-type: none"> <li>&gt; Serrure à cylindre avec 2 clés (fixe + pliable)</li> <li>&gt; Clé principale disponible</li> <li>&gt; Étagères réglables : en métal conçues pour fichiers suspendus</li> <li>&gt; N°2 tablettes incluses</li> <li>&gt; Capacité des étagères : 50 Kg</li> <li>&gt; Pieds réglables H 40mm</li> <li>&gt; Vis d'assemblage</li> </ul>
<b>GARANTIE</b>	<ul style="list-style-type: none"> <li>&gt; Dieffebi garantit que le produit a été fabriqué avec des matériaux de haute qualité - <a href="#">Voir le document de garantie</a></li> </ul>

<b>COULEURS</b>	<ul style="list-style-type: none"> <li>&gt; Disponible en 3 couleurs standards</li> <li>V1 Blanc (RAL 9010)</li> <li>V6 Aluminium (RAL 9006)</li> <li>V22 Noir (RAL 9005)</li> <li>&gt; Couleurs standard: semi-lustrées</li> <li>&gt; Couleurs personnalisables à demande préalable disponibilité et avec supplément: <a href="http://www.dieffebi.com/docs/299/2832/DFB_Colour-Chart-2020.pdf">www.dieffebi.com/docs/299/2832/DFB_Colour-Chart-2020.pdf</a></li> </ul>
<b>ACCESSOIRES</b>	<ul style="list-style-type: none"> <li>&gt; Plateau en verre laqué blanc RAL 9010</li> <li>&gt; Passe-partout</li> <li>&gt; Étagère en métal supplémentaire</li> <li>&gt; Cintres</li> <li>&gt; Socle H 40mm</li> <li>&gt; Châssis simple extractible et télescopique</li> <li>&gt; Kit de 2 cadres extractibles et télescopiques avec guides ad système d'extraction totale et d'extraction sélective 35Kg</li> <li>&gt; Kit de prédisposition de dossiers suspendus sous le plateau</li> <li>&gt; Dossiers suspendus pour tablette garde-robe Longueur 330 mm</li> <li>&gt; Dossiers suspendus pour cadre de penderie Longueur 390mm</li> <li>&gt; Ensemble de 4 pieds H20mm</li> <li>&gt; Jeu de pieds H 60mm</li> <li>&gt; Kit 4 charnières avec fermeture amortie</li> <li>&gt; Personnalisable avec les portes en bois du client</li> </ul>
<b>POIDS NET</b>	45,00 Kg
<b>EMBALLAGE</b>	<ul style="list-style-type: none"> <li>&gt; Volume: 0,14 m<sup>3</sup></li> <li>&gt; Film plastique thermorétractable</li> <li>&gt; Coins et canal en carton</li> <li>&gt; Optimisé pour le transport avec réduction de CO2</li> <li>&gt; Fourni: Démonté,</li> <li>&gt; Fourni: assemblé à un coût supplémentaire. frais de port non inclus</li> <li>&gt; N° collis: 6</li> </ul>
<b>END OF USE</b>	> Complet avec carte de démontage pour disposition

## Primo Cabinets 800

MADE IN ITALY

Armoire portes battantes H 1331

L 800 x P 450 x H 1331 mm

DESIGNER Takiro Yuta

**BIEN-ÊTRE ET** > Conception verte conforme aux normes  
**ENVIRONNEMENT** LEED®, pour concevoir et meubler des environnements tels que teneur élevée en durabilité.



www.GreenTop.com

**TEST STRUCTURE** TEST:

EN 14073-2:2004, par. 3.4  
 EN 14073-3:2004, par. 5.2  
 EN 14073-3:2004, par. 5.3.1  
 EN 14073-3:2004, par. 5.3.2  
 EN 14073-3:2004, par. 5.5  
 EN 14074:2004, par. 6.3.1  
 EN 14074:2004, par. 6.3.2  
 EN 14074:2004, par. 6.3.3  
 UNI 8601:1984  
 UNI8606:1984

**TEST FINITIONS**

UNI EN ISO 2409:2013  
 NSS UNI EN ISO 9227:2017  
 UNI EN 15187:2007 EN ISO 1520:2006  
 UNI EN ISO 6272-1:2013  
 UNI EN 15185:2011  
 UNI EN 15186:2012, met.B  
 UNI 9300:2015  
 EN 12720:2013  
 EN 12721:2013  
 UNI 9429:2015

**CLASSE DE** > Classe 0**RÉACTION AU FEU****POSITIONNEMENT** > Au mur et au centre de la pièce

MADE IN EUROPE

ASSUFFICIO  
ASSOCIAZIONE FEDERALEGGIARRECCI

ADIMEMBER

consip  
acquistinretepa.it  
Il Fornitore Aggiuntivo della Pubblica Amministrazione

Dieffebi SpA

T +39 0438 4715  
 F +39 0438 471600  
 exportsales@dieffebi.com  
 vendite@dieffebi.com  
 www.dieffebi.com

## Primo Cabinets 800

Vernis  
Varnish  
Vernici  
Lacke

Caisson  
Cabinet Body  
Corpo  
Korpus

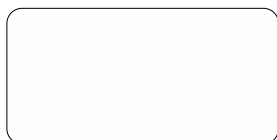

**-V1**  
S711 (RAL 9010)  
Pure white



**-V6**  
S380 (RAL 9006)  
White aluminium

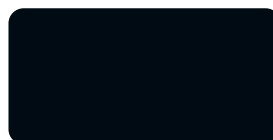

**-V22**  
S811 (RAL 9005)  
Jet black

Tablette supplémentaire  
en métal  
Additional metal shelf  
Ripiano aggiuntivo  
in metallo  
Zusätzlicher  
Metallfachboden

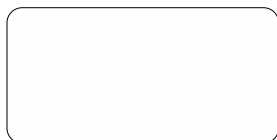

**-V1**  
S711 (RAL 9010)  
Pure white



**-V6**  
S380 (RAL 9006)  
White aluminium

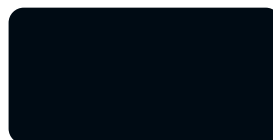

**-V22**  
S811 (RAL 9005)  
Jet black

Socle  
Plinth  
Zoccolo  
Sockel

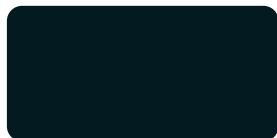

**-V19**  
S210 (RAL 7021)  
Black grey

Cadre extractible  
Single pullout frame  
Telaio singolo  
Ausziehbarer  
Hängemappenrahmen



**-V6**  
S380 (RAL 9006)  
White aluminium

Jeu de rails pour dossier  
suspendu sous plateau  
Kit for hanging files under top  
of cabinets  
Kit predisposizione cartelle  
sospese sotto top  
Set Hängemappenrahmen  
unter Platte



**-V1**  
S711 (RAL 9010)  
Pure white



**-V6**  
S380 (RAL 9006)  
White aluminium

## Primo Cabinets 800

---

Verre  
Glass  
Vetro  
Glas

---

Plateau en verre laqué  
blanc  
White lacquered glass top  
Top di finitura in vetro  
laccato bianco  
Glasabdeckplatte weiß  
lackiert



**-G1**  
White/Bianco/Blanc/Weiß

## Primo Cabinets 800

MADE IN ITALY

Armoire portes battantes H 1331  
L 800 x P 450 x H 1331 mm

V1 ○ blanc  
V6 ● aluminium  
V22 ● noir

RAL 9010  
RAL 9006  
RAL 9005

art.6PRAK806P S711  
art.6PRAK806P S380  
art.6PRAK806P S811

DESIGNER Takiro Yuta

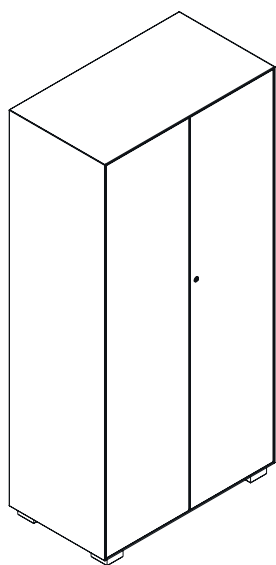

Face

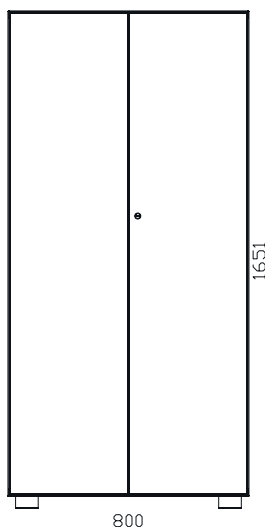

Avant

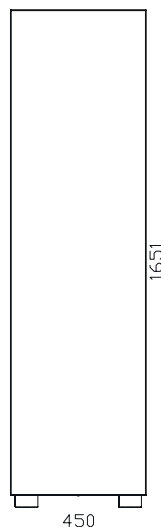

Arrière

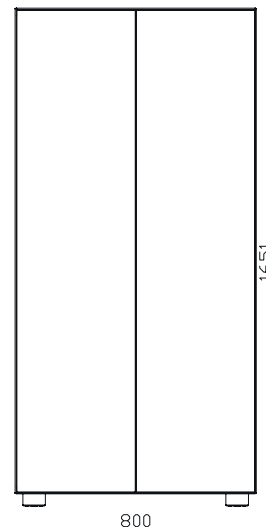

Dieffebi SpA

T +39 0438 4715  
F +39 0438 471600  
exportsales@dieffebi.com  
vendite@dieffebi.com  
www.dieffebi.com

## Primo Cabinets 800

MADE IN ITALY

Armoire portes battantes H 1651  
L800 x P 450 x H 1651 mm

DESIGNER Takiro Yuta

<b>DESCRIPTION</b>	Armoire portes battantes
<b>DIMENSIONS EXTÉRIEURES</b>	L 800 mm x P 450 mm x H 1651 mm
<b>DIMENSIONS INTERNES</b>	L 751 mm x P 400 mm x H 1630 mm
<b>CLASSEUR</b>	Capacité: 8 (x4)
<b>DOSSIERS SUSPENDUS</b>	Capacité: 60 (x3) dossiers suspendus
<b>PRODUCTION</b>	<ul style="list-style-type: none"> <li>&gt; Dieffebi S.p.a.</li> <li>&gt; Début de fabrication: 2012</li> <li>&gt; Pays de production: Italie</li> </ul>
<b>ENTRETIEN</b>	<ul style="list-style-type: none"> <li>&gt; Nettoyer avec un chiffon doux</li> <li>&gt; Ne pas traiter les surfaces avec des chiffons abrasifs</li> </ul>
<b>MATÉRIAUX</b>	> Structure et portes : en métal recyclé et recyclable
<b>FINITIONS</b>	<ul style="list-style-type: none"> <li>&gt; Revêtement en poudre à faibles émissions (matériau inerte)</li> <li>&gt; Sans métaux lourds</li> <li>&gt; Absence d'arêtes vives et d'arêtes vives</li> <li>&gt; Fini anti-éblouissant</li> <li>&gt; Il ne contient pas de VOC</li> </ul>
<b>COMPOSANTS STANDARDS</b>	<ul style="list-style-type: none"> <li>&gt; Serrure à cylindre avec 2 clés (fixe + pliable)</li> <li>&gt; Clé principale disponible</li> <li>&gt; Étagères réglables: en métal conçues pour fichiers suspendus</li> <li>&gt; N°3 tablettes incluses</li> <li>&gt; Capacité des étagères: 50 Kg</li> <li>&gt; Pieds réglables H 40mm</li> <li>&gt; Vis d'assemblage</li> </ul>
<b>GARANTIE</b>	<ul style="list-style-type: none"> <li>&gt; Dieffebi garantit que le produit a été fabriqué avec des matériaux de haute qualité - <a href="#">Voir le document de garantie</a></li> </ul>

<b>COULEURS</b>	<ul style="list-style-type: none"> <li>&gt; Disponible en 3 couleurs standards</li> <li>V1 Blanc (RAL 9010)</li> <li>V6 Aluminium (RAL 9006)</li> <li>V22 Noir (RAL 9005)</li> <li>&gt; Couleurs standard: semi-lustrées</li> <li>&gt; Couleurs personnalisables à demande préalable disponibilité et avec supplément: <a href="http://www.dieffebi.com/docs/299/2832/DFB_Colour-Chart-2020.pdf">www.dieffebi.com/docs/299/2832/DFB_Colour-Chart-2020.pdf</a></li> </ul>
-----------------	--

<b>ACCESSOIRES</b>	<ul style="list-style-type: none"> <li>&gt; Plateau en verre laqué blanc RAL 9010</li> <li>&gt; Passe-partout</li> <li>&gt; Étagère en métal supplémentaire</li> <li>&gt; Cintres</li> <li>&gt; Socle H 40mm</li> <li>&gt; Châssis simple extractible et télescopique</li> <li>&gt; Kit de 2 cadres extractibles et télescopiques avec guides ad système d'extraction totale et d'extraction sélective 35Kg</li> <li>&gt; Kit de prédisposition de dossiers suspendus sous le plateau</li> <li>&gt; Dossiers suspendus pour tablette garde-robe Longueur 330 mm</li> <li>&gt; Dossiers suspendus pour cadre de penderie Longueur 390mm</li> <li>&gt; Ensemble de 4 pieds H20mm</li> <li>&gt; Jeu de pieds H 60mm</li> <li>&gt; Kit 4 charnières avec fermeture amortie</li> <li>&gt; Kit 6 charnières avec fermeture amortie</li> <li>&gt; Personnalisable avec les portes en bois du client</li> </ul>
--------------------	---

<b>POIDS NET</b>	54,00 Kg
------------------	----------

<b>EMBALLAGE</b>	<ul style="list-style-type: none"> <li>&gt; Volume : 0,18 m<sup>3</sup></li> <li>&gt; Film plastique thermorétractable</li> <li>&gt; Coins et canal en carton</li> <li>&gt; Optimisé pour le transport avec réduction de CO2</li> <li>&gt; Fourni: Démonté,</li> <li>&gt; Fourni: assemblé à un coût supplémentaire. frais de port non inclus</li> <li>&gt; N° collis: 7</li> </ul>
------------------	---

<b>END OF USE</b>	> Complet avec carte de démontage pour disposition
-------------------	--



## Primo Cabinets 800

MADE IN ITALY

Armoire portes battantes H 1651  
L800 x P 450 x H 1651 mm

DESIGNER Takiro Yuta

**BIEN-ÊTRE ET** > Conception verte conforme aux normes  
**ENVIRONNEMENT** LEED®, pour concevoir et meubler des environnements tels que teneur élevée en durabilité.



[www.GreenTop.com](http://www.GreenTop.com)



### TEST STRUCTURE TEST:

EN 14073-2:2004, par. 3.4  
EN 14073-3:2004, par. 5.2  
EN 14073-3:2004, par. 5.3.1  
EN 14073-3:2004, par. 5.3.2  
EN 14073-3:2004, par. 5.5  
EN 14074:2004, par. 6.3.1  
EN 14074:2004, par. 6.3.2  
EN 14074:2004, par. 6.3.3  
UNI 8601:1984  
UNI8606:1984

### TEST FINITIONS

UNI EN ISO 2409:2013  
NSS UNI EN ISO 9227:2017  
UNI EN 15187:2007 EN ISO 1520:2006  
UNI EN ISO 6272-1:2013  
UNI EN 15185:2011  
UNI EN 15186:2012, met.B  
UNI 9300:2015  
EN 12720:2013  
EN 12721:2013  
UNI 9429:2015

**CLASSE DE** > Classe 0  
**RÉACTION AU FEU**

**POSITIONNEMENT** > Au mur et au centre de la pièce



ADIMEMBER



acquistinretepa.it  
Il Fornitore degli Appalti Pubblici per l'edilizia

Dieffebi SpA

T +39 0438 4715  
F +39 0438 471600  
exportsales@dieffebi.com  
vendite@dieffebi.com  
www.dieffebi.com

## Primo Cabinets 800

Vernis  
Varnish  
Vernici  
Lacke

Caisson  
Cabinet Body  
Corpo  
Korpus



**-V1**  
S711 (RAL 9010)  
Pure white



**-V6**  
S380 (RAL 9006)  
White aluminium

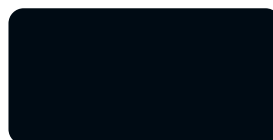

**-V22**  
S811 (RAL 9005)  
Jet black

Tablette supplémentaire  
en métal  
Additional metal shelf  
Ripiano aggiuntivo  
in metallo  
Zusätzlicher  
Metallfachboden

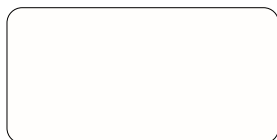

**-V1**  
S711 (RAL 9010)  
Pure white



**-V6**  
S380 (RAL 9006)  
White aluminium



**-V22**  
S811 (RAL 9005)  
Jet black

Socle  
Plinth  
Zoccolo  
Sockel

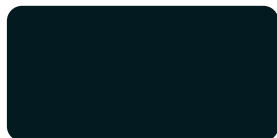

**-V19**  
S210 (RAL 7021)  
Black grey

Cadre extractible  
Single pullout frame  
Telaio singolo  
Ausziehbarer  
Hängemappenrahmen



**-V6**  
S380 (RAL 9006)  
White aluminium

Jeu de rails pour dossier  
suspendu sous plateau  
Kit for hanging files under top  
of cabinets  
Kit predisposizione cartelle  
sospese sotto top  
Set Hängemappenrahmen  
unter Platte



**-V1**  
S711 (RAL 9010)  
Pure white



**-V6**  
S380 (RAL 9006)  
White aluminium

## Primo Cabinets 800

---

Verre  
Glass  
Vetro  
Glas

---

Plateau en verre laqué  
blanc  
White lacquered glass top  
Top di finitura in vetro  
laccato bianco  
Glasabdeckplatte weiß  
lackiert

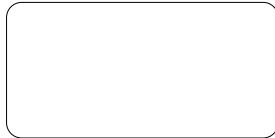

-G1  
White/Bianco/Blanc/Weiß

## Primo Cabinets 800

MADE IN ITALY

Armoire portes battantes H 2003 V1 ○ blanc RAL 9010 art.6PRAK807P S711  
 L 800 x P 450 x H 2003 mm V6 ● aluminium RAL 9006 art.6PRAK807P S380  
 V22 ● noir RAL 9005 art.6PRAK807P S811

DESIGNER Takiro Yuta

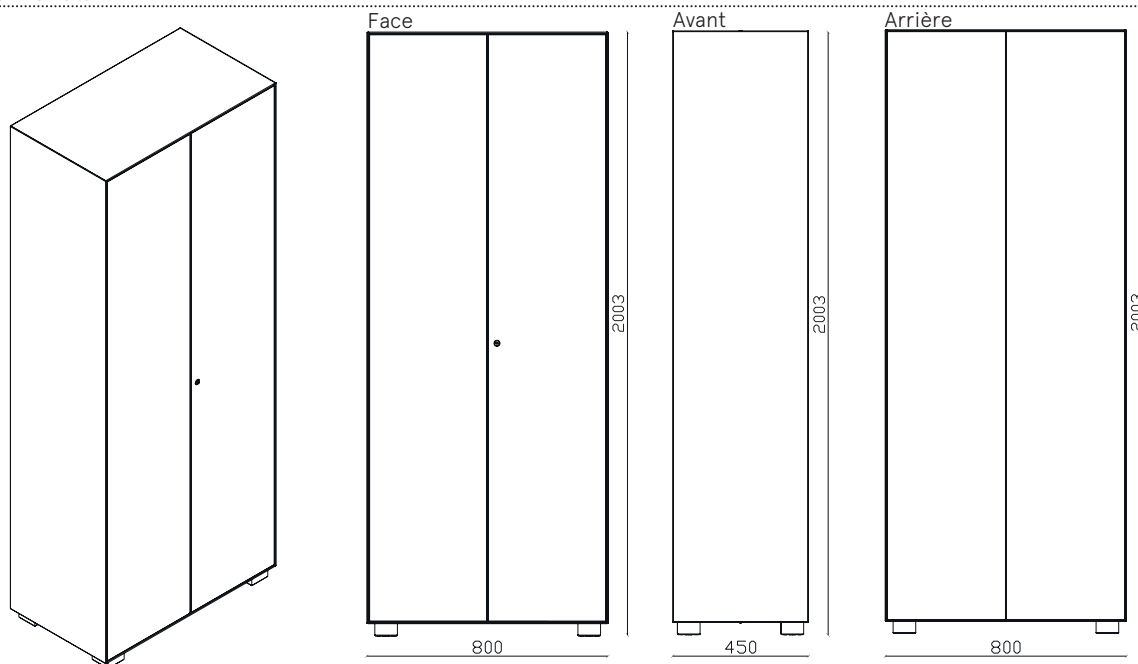

Dieffebi SpA

T +39 0438 4715  
 F +39 0438 471600  
 exportsales@dieffebi.com  
 vendite@dieffebi.com  
 www.dieffebi.com

## Primo Cabinets 800

MADE IN ITALY

Armoire portes battantes H 2003  
L 800 x P 450 x H 2003 mm

DESIGNER Takiro Yuta

<b>DESCRIPTION</b>	Armoire portes battantes
<b>DIMENSIONS EXTÉRIEURES</b>	L 800 mm x P 450 mm x H 2003 mm
<b>DIMENSIONS INTERNES</b>	L 751 mm x P 400 mm x H 1915 mm
<b>CLASSEUR</b>	Capacité: 8 (x4)
<b>DOSSIERS SUSPENDUS</b>	Capacité: 60 (x3) dossiers suspendus
<b>PRODUCTION</b>	<ul style="list-style-type: none"> <li>&gt; Dieffebi S.p.a.</li> <li>&gt; Début de fabrication: 2012</li> <li>&gt; Pays de production: Italie</li> </ul>
<b>ENTRETIEN</b>	<ul style="list-style-type: none"> <li>&gt; Nettoyer avec un chiffon doux</li> <li>&gt; Ne pas traiter les surfaces avec des chiffons abrasifs.</li> </ul>
<b>MATÉRIAUX</b>	> Structure et portes : en métal recyclé et recyclable
<b>FINITIONS</b>	<ul style="list-style-type: none"> <li>&gt; Revêtement en poudre à faibles émissions (matériau inerte)</li> <li>&gt; Sans métaux lourds</li> <li>&gt; Absence d'arêtes vives et d'arêtes vives</li> <li>&gt; Fini anti-éblouissant</li> <li>&gt; Il ne contient pas de VOC</li> </ul>
<b>COMPOSANTS STANDARDS</b>	<ul style="list-style-type: none"> <li>&gt; Serrure à cylindre avec 2 clés (fixe + pliable)</li> <li>&gt; Clé principale disponible</li> <li>&gt; Étagères réglables: en métal conçues pour fichiers suspendus</li> <li>&gt; N°3 tablettes incluses</li> <li>&gt; Capacité des étagères: 50 Kg</li> <li>&gt; Pieds réglables H 40mm</li> <li>&gt; Vis d'assemblage</li> </ul>
<b>GARANTIE</b>	<ul style="list-style-type: none"> <li>&gt; Dieffebi garantit que le produit a été fabriqué avec des matériaux de haute qualité - <a href="#">Voir le document de garantie</a></li> </ul>

<b>COULEURS</b>	<ul style="list-style-type: none"> <li>&gt; Disponible en 3 couleurs standards</li> <li>V1 Blanc (RAL 9010)</li> <li>V6 Aluminium (RAL 9006)</li> <li>V22 Noir (RAL 9005)</li> <li>&gt; Couleurs standard: semi-lustrées</li> <li>&gt; Couleurs personnalisables à demande préalable disponibilité et avec supplément: <a href="http://www.dieffebi.com/docs/299/2832/DFB_Colour-Chart-2020.pdf">www.dieffebi.com/docs/299/2832/DFB_Colour-Chart-2020.pdf</a></li> </ul>
-----------------	--

<b>ACCESSOIRES</b>	<ul style="list-style-type: none"> <li>&gt; Passe-partout</li> <li>&gt; Étagère en métal supplémentaire</li> <li>&gt; Cintres</li> <li>&gt; Socle H 40mm</li> <li>&gt; Châssis simple extractible et télescopique</li> <li>&gt; Kit de 2 cadres extractibles et télescopiques avec guides ad système d'extraction totale et d'extraction sélective 35Kg</li> <li>&gt; Kit de prédisposition de dossiers suspendus sous le plateau</li> <li>&gt; Dossiers suspendus pour tablette garde-robe Longueur 330 mm</li> <li>&gt; Dossiers suspendus pour cadre de penderie Longueur 390mm</li> <li>&gt; Ensemble de 4 pieds H20mm</li> <li>&gt; Jeu de pieds H 60mm</li> <li>&gt; Kit 4 charnières avec fermeture amortie</li> <li>&gt; Kit 6 charnières avec fermeture amortie</li> <li>&gt; Personnalisable avec les portes en bois du client</li> </ul>
--------------------	---

<b>POIDS NET</b>	65,00 Kg
------------------	----------

<b>EMBALLAGE</b>	<ul style="list-style-type: none"> <li>&gt; Volume: 0,24 m<sup>3</sup></li> <li>&gt; Film plastique thermorétractable</li> <li>&gt; Coins et canal en carton</li> <li>&gt; Optimisé pour le transport avec réduction de CO2</li> <li>&gt; Fourni: Démonté,</li> <li>&gt; Fourni: assemblé à un coût supplémentaire. frais de port non inclus</li> <li>&gt; N° collis: 7</li> </ul>
------------------	--

<b>END OF USE</b>	> Complet avec carte de démontage pour disposition
-------------------	--

## Primo Cabinets 800

MADE IN ITALY

Armoire portes battantes H 2003

L 800 x P 450 x H 2003 mm

DESIGNER Takiro Yuta

**BIEN-ÊTRE ET** > Conception verte conforme aux normes  
**ENVIRONNEMENT** LEED®, pour concevoir et meubler des environnements tels que teneur élevée en durabilité.



www.GreenTop.com



### TEST STRUCTURE TEST:

EN 14073-2:2004, par. 3.4  
 EN 14073-3:2004, par. 5.2  
 EN 14073-3:2004, par. 5.3.1  
 EN 14073-3:2004, par. 5.3.2  
 EN 14073-3:2004, par. 5.5  
 EN 14074:2004, par. 6.3.1  
 EN 14074:2004, par. 6.3.2  
 EN 14074:2004, par. 6.3.3  
 UNI 8601:1984  
 UNI8606:1984

### TEST FINITIONS

UNI EN ISO 2409:2013  
 NSS UNI EN ISO 9227:2017  
 UNI EN 15187:2007 EN ISO 1520:2006  
 UNI EN ISO 6272-1:2013  
 UNI EN 15185:2011  
 UNI EN 15186:2012, met.B  
 UNI 9300:2015  
 EN 12720:2013  
 EN 12721:2013  
 UNI 9429:2015

**CLASSE DE** > Classe 0

**RÉACTION AU FEU**

**POSITIONNEMENT** > Au mur et au centre de la pièce



MADE IN EUROPE

ASSUFFICIO  
ASSOCIAZIONE FIDELIENEGARRECO

ADIMEMBER



consip  
 acquistinretepa.it  
 Il Fornitore Aggiuntivo della Pubblica Amministrazione

Dieffebi SpA

T +39 0438 4715  
 F +39 0438 471600  
 exportsales@dieffebi.com  
 vendite@dieffebi.com  
 www.dieffebi.com

## Primo Cabinets 800

### Vernis Varnish Vernici Lacke

Caisson  
Cabinet Body  
Corpo  
Korpus



**-V1**  
S711 (RAL 9010)  
Pure white



**-V6**  
S380 (RAL 9006)  
White aluminium

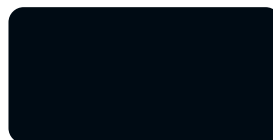

**-V22**  
S811 (RAL 9005)  
Jet black

Tablette supplémentaire  
en métal  
Additional metal shelf  
Ripiano aggiuntivo  
in metallo  
Zusätzlicher  
Metallfachboden



**-V1**  
S711 (RAL 9010)  
Pure white



**-V6**  
S380 (RAL 9006)  
White aluminium



**-V22**  
S811 (RAL 9005)  
Jet black

Socle  
Plinth  
Zoccolo  
Sockel

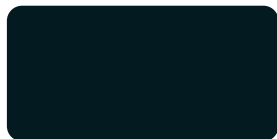

**-V19**  
S210 (RAL 7021)  
Black grey

Cadre extractible  
Single pullout frame  
Telaio singolo  
Ausziehbarer  
Hängemappenrahmen



**-V6**  
S380 (RAL 9006)  
White aluminium

Jeu de rails pour dossier  
suspendu sous plateau  
Kit for hanging files under top  
of cabinets  
Kit predisposizione cartelle  
sospese sotto top  
Set Hängemappenrahmen  
unter Platte



**-V1**  
S711 (RAL 9010)  
Pure white



**-V6**  
S380 (RAL 9006)  
White aluminium

## Primo Cabinets 1000

MADE IN ITALY

Armoire portes battantes H 723  
L1000 x P 450 x H 723 mm

V1 ○ blanc

RAL 9010

art.6PRAK001P S711

V6 ● aluminium

RAL 9006

art.6PRAK001P S380

V22 ● noir

RAL 9005

art.6PRAK001P S811

DESIGNER Takiro Yuta

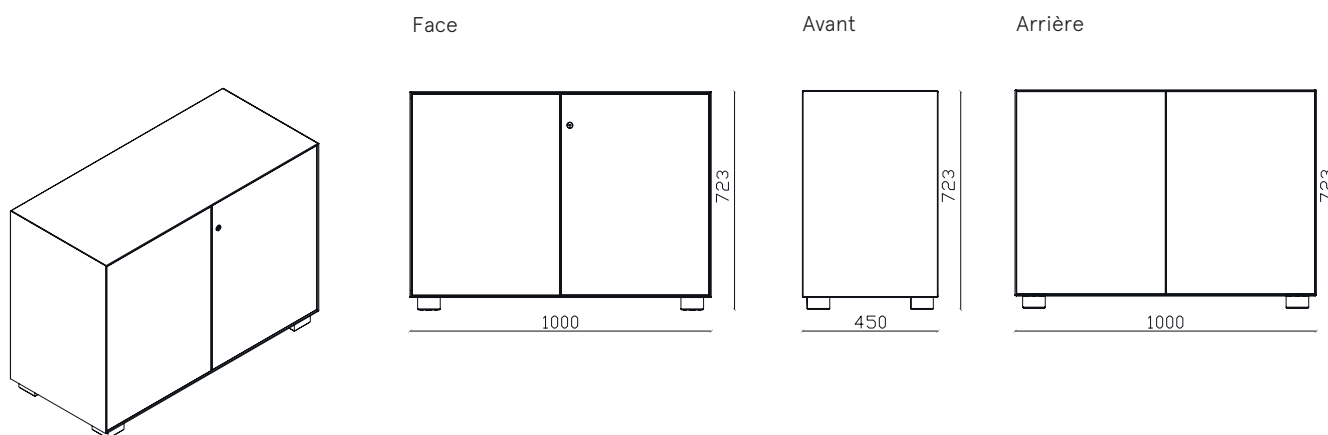

Dieffebi SpA

T +39 0438 4715  
F +39 0438 471600  
exportsales@dieffebi.com  
vendite@dieffebi.com  
www.dieffebi.com



## Primo Cabinets 1000

MADE IN ITALY

Armoire portes battantes H 723  
L1000 x P 450 x H 723 mm

DESIGNER Takiro Yuta

<b>DESCRIPTION</b>	Armoire portes battantes
<b>DIMENSIONS EXTÉRIEURES</b>	L 1000 mm x P 450 mm x H 723 mm
<b>DIMENSIONS INTERNES</b>	L 951 mm x P 400 mm x H 635 mm
<b>CLASSEUR</b>	Capacité: N°11
<b>DOSSIERS SUSPENDUS</b>	Capacité: 76 dossiers suspendus
<b>PRODUCTION</b>	<ul style="list-style-type: none"> <li>&gt; Dieffebi S.p.a.</li> <li>&gt; Début de fabrication: 2012</li> <li>&gt; Pays de production: Italie</li> </ul>
<b>ENTRETIEN</b>	<ul style="list-style-type: none"> <li>&gt; Nettoyer avec un chiffon doux</li> <li>&gt; Ne pas traiter les surfaces avec des chiffons abrasifs</li> </ul>
<b>MATÉRIAUX</b>	> Structure et portes : en métal recyclé et recyclable
<b>FINITIONS</b>	<ul style="list-style-type: none"> <li>&gt; Revêtement en poudre à faibles émissions (matériau inerte)</li> <li>&gt; Sans métaux lourds</li> <li>&gt; Absence d'arêtes vives et d'arêtes vives</li> <li>&gt; Fini anti-éblouissant</li> <li>&gt; Il ne contient pas de VOC</li> </ul>
<b>COMPOSANTS STANDARDS</b>	<ul style="list-style-type: none"> <li>&gt; Serrure à cylindre avec 2 clés (fixe + pliable)</li> <li>&gt; Cylindre non amovible</li> <li>&gt; Clé principale disponible</li> <li>&gt; Tablettes réglables : en métal conçues pour fichiers suspendus</li> <li>&gt; N°1 tablette incluse</li> <li>&gt; Capacité des tablettes: 50 Kg</li> <li>&gt; Pieds réglables H 40mm</li> <li>&gt; Vis d'assemblage</li> </ul>

<b>COULEURS</b>	<ul style="list-style-type: none"> <li>&gt; Disponible en 3 couleurs standards</li> <li>V1 Blanc (RAL 9010)</li> <li>V6 Aluminium (RAL 9006)</li> <li>V22 Noir (RAL 9005)</li> <li>&gt; Couleurs standard: semi-lustrées</li> <li>&gt; Couleurs personnalisables à demande préalable disponibilité et avec supplément: <a href="http://www.dieffebi.com/docs/299/2832/DFB_Colour-Chart-2020.pdf">www.dieffebi.com/docs/299/2832/DFB_Colour-Chart-2020.pdf</a></li> </ul>
-----------------	--

<b>ACCESSOIRES</b>	<ul style="list-style-type: none"> <li>&gt; Plateau en verre laqué blanc RAL 9010</li> <li>&gt; Clé master</li> <li>&gt; Tablette supplémentaire en métal</li> <li>&gt; Socle H 40mm</li> <li>&gt; Cadre extractible et télescopique</li> <li>&gt; Jeu de rails pour dossiers suspendus sous le plateau</li> <li>&gt; Dossiers suspendus pour tablette longueur 330 mm</li> <li>&gt; Dossiers suspendus pour tablette longueur 390mm</li> <li>&gt; Jeu 4 pieds H20mm</li> <li>&gt; Jeu 4 pieds H 60mm</li> <li>&gt; Jeu 4 charnières avec amortisseur</li> <li>&gt; Personnalisable avec les portes en bois du client</li> </ul>
--------------------	--

**POIDS NET** 33,70 Kg

<b>EMBALLAGE</b>	<ul style="list-style-type: none"> <li>&gt; Volume: 0,11 m<sup>3</sup></li> <li>&gt; Film plastique thermorétractable</li> <li>&gt; Coins et canal en carton</li> <li>&gt; Optimisé pour le transport avec réduction de CO2</li> <li>&gt; Fourni: Démonté,</li> <li>&gt; Fourni: assemblé à un coût supplémentaire</li> <li>&gt; Frais de port non inclus</li> <li>&gt; N° collis: 6</li> </ul>
------------------	---

**END OF USE** > Complet avec carte de démontage pour disposition

**GARANTIE** > Dieffebi garantit que le produit a été fabriqué avec des matériaux de haute qualité - [Voir le document de garantie](#)

## Primo Cabinets 1000

MADE IN ITALY

Armoire portes battantes H 723  
L 1000 x P 450 x H 723 mm

DESIGNER Takiro Yuta

**BIEN-ÊTRE ET ENVIRONNEMENT** > Conception verte conforme aux normes LEED®, pour concevoir et meubler des environnements tels que teneur élevée en durabilité.



www.GreenTop.com



**TEST STRUCTURE** TEST:

EN 14073-2:2004, par. 3.4  
EN 14073-3:2004, par. 5.2  
EN 14073-3:2004, par. 5.3.1  
EN 14073-3:2004, par. 5.3.2  
EN 14073-3:2004, par. 5.5  
EN 14074:2004, par. 6.3.1  
EN 14074:2004, par. 6.3.2  
EN 14074:2004, par. 6.3.3  
UNI 8601:1984  
UNI8606:1984

**TEST FINITIONS**

UNI EN ISO 2409:2013  
NSS UNI EN ISO 9227:2017  
UNI EN 15187:2007 EN ISO 1520:2006  
UNI EN ISO 6272-1:2013  
UNI EN 15185:2011  
UNI EN 15186:2012, met.B  
UNI 9300:2015  
EN 12720:2013  
EN 12721:2013  
UNI 9429:2015

**CLASSE DE** > Classe 0

**RÉACTION AU FEU**

**POSITIONNEMENT** > Au mur et au centre de la chambre



ADIMEMBER



acquistinretepa.it

Dieffebi SpA

T +39 0438 4715  
F +39 0438 471600  
exportsales@dieffebi.com  
vendite@dieffebi.com  
www.dieffebi.com

## Primo Cabinets 1000

Vernis  
Varnish  
Vernici  
Lacke

Caisson  
Cabinet Body  
Corpo  
Korpus

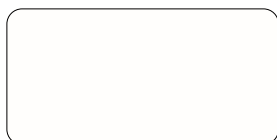

**-V1**  
S711 (RAL 9010)  
Pure white



**-V6**  
S380 (RAL 9006)  
White aluminium

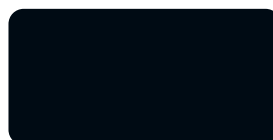

**-V22**  
S811 (RAL 9005)  
Jet black

Tablette supplémentaire  
en métal  
Additional metal shelf  
Ripiano aggiuntivo  
in metallo  
Zusätzlicher  
Metallfachboden



**-V1**  
S711 (RAL 9010)  
Pure white



**-V6**  
S380 (RAL 9006)  
White aluminium



**-V22**  
S811 (RAL 9005)  
Jet black

Socle  
Plinth  
Zoccolo  
Socket

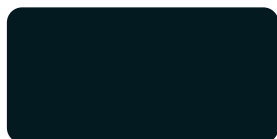

**-V19**  
S210 (RAL 7021)  
Black grey

Cadre extractible  
Single pullout frame  
Telaio singolo  
Ausziehbarer  
Hängemappenrahmen



**-V6**  
S380 (RAL 9006)  
White aluminium

Jeu de rails pour dossier  
suspendu sous plateau  
Kit for hanging files under top  
of cabinets  
Kit predisposizione cartelle  
sospese sotto top  
Set Hängemappenrahmen  
unter Platte



**-V1**  
S711 (RAL 9010)  
Pure white



**-V6**  
S380 (RAL 9006)  
White aluminium

## Primo Cabinets 1000

---

Verre  
Glass  
Vetro  
Glas

---

Plateau en verre laqué  
blanc  
White lacquered glass top  
Top di finitura in vetro  
laccato bianco  
Glasabdeckplatte weiß  
lackiert

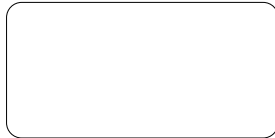

-G1  
White/Bianco/Blanc/Weiß

## Primo Cabinets 1000

MADE IN ITALY

Armoire portes battantes H 743  
L1000 x P 450 x H 743 mm

V1 ○ blanc

RAL 9010 art.6PRAK001F S711

V6 ● aluminium

RAL 9006 art.6PRAK001F S380

V22 ● noir

RAL 9005 art.6PRAK001F S811

DESIGNER Takiro Yuta

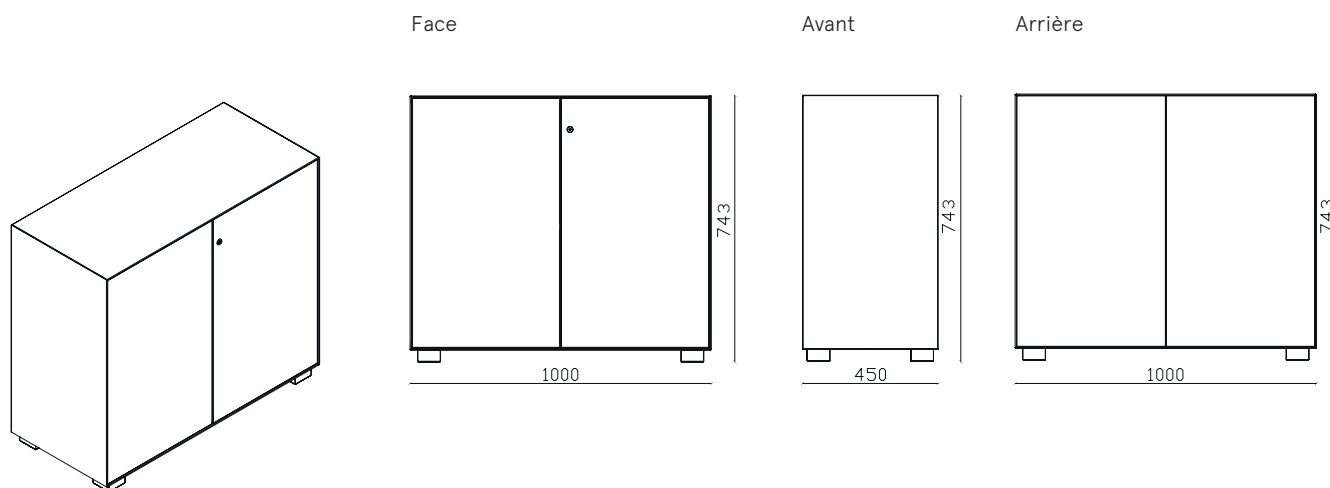

Dieffebi SpA

T +39 0438 4715  
 F +39 0438 471600  
 exportsales@dieffebi.com  
 vendite@dieffebi.com  
 www.dieffebi.com

## Primo Cabinets 1000

MADE IN ITALY

Armoire portes battantes H 743  
L1000 x P 450 x H 743 mm

DESIGNER Takiro Yuta

<b>DESCRIPTION</b>	Armoire portes battantes
<b>DIMENSIONS EXTÉRIEURES</b>	L 1000 mm x P 450 mm x H 743 mm
<b>DIMENSIONS INTERNES</b>	L 951 mm x P 400 mm x H 635 mm
<b>CLASSEUR</b>	Capacité: N°11
<b>DOSSIERS SUSPENDUS</b>	Capacité: 76 dossiers suspendus
<b>PRODUCTION</b>	<ul style="list-style-type: none"> <li>&gt; Dieffebi S.p.a.</li> <li>&gt; Début de fabrication: 2012</li> <li>&gt; Pays de production: Italie</li> </ul>
<b>ENTRETIEN</b>	<ul style="list-style-type: none"> <li>&gt; Nettoyer avec un chiffon doux</li> <li>&gt; Ne pas traiter les surfaces avec des chiffons abrasifs</li> </ul>
<b>MATÉRIAUX</b>	> Structure et portes : en métal recyclé et recyclable
<b>FINITIONS</b>	<ul style="list-style-type: none"> <li>&gt; Revêtement en poudre à faibles émissions (matériau inerte)</li> <li>&gt; Sans métaux lourds</li> <li>&gt; Absence d'arêtes vives et d'arêtes vives</li> <li>&gt; Fini anti-éblouissant</li> <li>&gt; Il ne contient pas de VOC</li> </ul>
<b>COMPOSANTS STANDARDS</b>	<ul style="list-style-type: none"> <li>&gt; Serrure à cylindre avec 2 clés (fixe + pliable)</li> <li>&gt; Cylindre non amovible</li> <li>&gt; Clé principale disponible</li> <li>&gt; Tablettes réglables : en métal conçues pour fichiers suspendus</li> <li>&gt; N°1 tablette incluse</li> <li>&gt; Capacité des tablettes: 50 Kg</li> <li>&gt; Pieds réglables H 40mm</li> <li>&gt; Vis d'assemblage</li> </ul>

<b>COULEURS</b>	<ul style="list-style-type: none"> <li>&gt; Disponible en 3 couleurs standards</li> <li>V1 Blanc (RAL 9010)</li> <li>V6 Aluminium (RAL 9006)</li> <li>V22 Noir (RAL 9005)</li> <li>&gt; Couleurs standard: semi-lustrées</li> <li>&gt; Couleurs personnalisables à demande préalable disponibilité et avec supplément: <a href="http://www.dieffebi.com/docs/299/2832/DFB_Colour-Chart-2020.pdf">www.dieffebi.com/docs/299/2832/DFB_Colour-Chart-2020.pdf</a></li> </ul>
-----------------	--

<b>ACCESSOIRES</b>	<ul style="list-style-type: none"> <li>&gt; Plateau en verre laqué blanc RAL 9010</li> <li>&gt; Clé master</li> <li>&gt; Tablette supplémentaire en métal</li> <li>&gt; Socle H 40mm</li> <li>&gt; Cadre extractible et télescopique</li> <li>&gt; Jeu de rails pour dossiers suspendus sous le plateau</li> <li>&gt; Dossiers suspendus pour tablette longueur 330 mm</li> <li>&gt; Dossiers suspendus pour tablette longueur 390mm</li> <li>&gt; Jeu 4 pieds H20mm</li> <li>&gt; Jeu 4 pieds H 60mm</li> <li>&gt; Jeu 4 charnières avec amortisseur</li> <li>&gt; Personnalisable avec les portes en bois du client</li> </ul>
--------------------	--

**POIDS NET** 33,70 Kg

<b>EMBALLAGE</b>	<ul style="list-style-type: none"> <li>&gt; Volume: 0,11 m<sup>3</sup></li> <li>&gt; Film plastique thermorétractable</li> <li>&gt; Coins et canal en carton</li> <li>&gt; Optimisé pour le transport avec réduction de CO2</li> <li>&gt; Fourni: Démonté,</li> <li>&gt; Fourni: assemblé à un coût supplémentaire</li> <li>&gt; Frais de port non inclus</li> <li>&gt; N° collis: 6</li> </ul>
------------------	---

**END OF USE** > Complet avec carte de démontage pour disposition

**GARANTIE** > Dieffebi garantit que le produit a été fabriqué avec des matériaux de haute qualité - [Voir le document de garantie](#)

## Primo Cabinets 1000

MADE IN ITALY

Armoire portes battantes H 743  
L1000 x P 450 x H 743 mm

DESIGNER Takiro Yuta

**BIEN-ÊTRE ET ENVIRONNEMENT** > Conception verte conforme aux normes LEED®, pour concevoir et meubler des environnements tels que teneur élevée en durabilité.



[www.GreenTop.com](http://www.GreenTop.com)



**TEST STRUCTURE TEST:**

EN 14073-2:2004, par. 3.4  
EN 14073-3:2004, par. 5.2  
EN 14073-3:2004, par. 5.3.1  
EN 14073-3:2004, par. 5.3.2  
EN 14073-3:2004, par. 5.5  
EN 14074:2004, par. 6.3.1  
EN 14074:2004, par. 6.3.2  
EN 14074:2004, par. 6.3.3  
UNI 8601:1984  
UNI8606:1984

**TEST FINITIONS**

UNI EN ISO 2409:2013  
NSS UNI EN ISO 9227:2017  
UNI EN 15187:2007 EN ISO 1520:2006  
UNI EN ISO 6272-1:2013  
UNI EN 15185:2011  
UNI EN 15186:2012, met.B  
UNI 9300:2015  
EN 12720:2013  
EN 12721:2013  
UNI 9429:2015

**CLASSE DE RÉACTION AU FEU** > Classe 0

**POSITIONNEMENT** > Au mur et au centre de la chambre



ADIMEMBER



acquistinretepa.it  
Il Fornitore Aggiunto della Pubblica Amministrazione

Dieffebi SpA

T +39 0438 4715  
F +39 0438 471600  
exportsales@dieffebi.com  
vendite@dieffebi.com  
www.dieffebi.com

## Primo Cabinets 1000

Vernis  
Varnish  
Vernici  
Lacke

Caisson  
Cabinet Body  
Corpo  
Korpus



**-V1**  
S711 (RAL 9010)  
Pure white



**-V6**  
S380 (RAL 9006)  
White aluminium

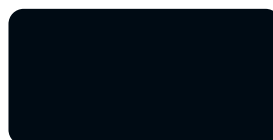

**-V22**  
S811 (RAL 9005)  
Jet black

Tablette supplémentaire  
en métal  
Additional metal shelf  
Ripiano aggiuntivo  
in metallo  
Zusätzlicher  
Metallfachboden



**-V1**  
S711 (RAL 9010)  
Pure white



**-V6**  
S380 (RAL 9006)  
White aluminium

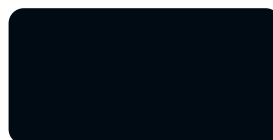

**-V22**  
S811 (RAL 9005)  
Jet black

Socle  
Plinth  
Zoccolo  
Socket

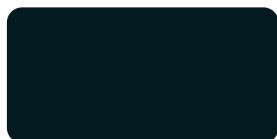

**-V19**  
S210 (RAL 7021)  
Black grey

Cadre extractible  
Single pullout frame  
Telaio singolo  
Ausziehbarer  
Hängemappenrahmen



**-V6**  
S380 (RAL 9006)  
White aluminium

Jeu de rails pour dossier  
suspendu sous plateau  
Kit for hanging files under top  
of cabinets  
Kit predisposizione cartelle  
sospese sotto top  
Set Hängemappenrahmen  
unter Platte



**-V1**  
S711 (RAL 9010)  
Pure white



**-V6**  
S380 (RAL 9006)  
White aluminium



## Primo Cabinets 1000

---

Verre  
Glass  
Vetro  
Glas

---

Plateau en verre laqué  
blanc  
White lacquered glass top  
Top di finitura in vetro  
laccato bianco  
Glasabdeckplatte weiß  
lackiert



-G1  
White/Bianco/Blanc/Weiß

## Primo Cabinets 1000

MADE IN ITALY

Armoire portes battantes H 883  
L1000 x P 450 x H 883 mm

V1  blanc

RAL 9010 art.6PRAK002P S711

V6  aluminium

RAL 9006 art.6PRAK002P S380

V22  noir

RAL 9005 art.6PRAK002P S811

DESIGNER Takiro Yuta

Face

Avant

Arrière

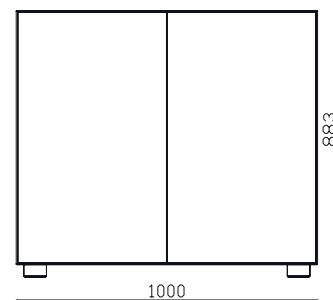
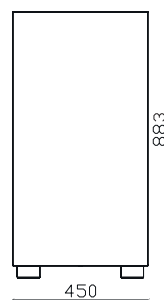
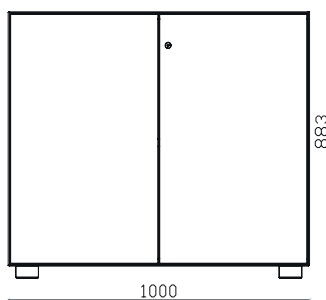
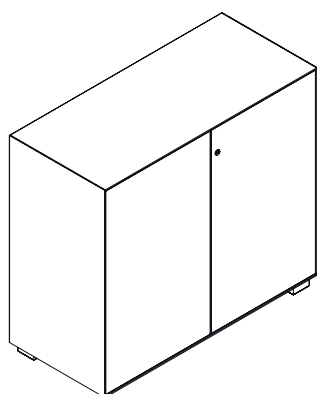

## Primo Cabinets 1000

MADE IN ITALY

Armoire portes battantes H 883  
L1000 x P 450 x H 883 mm

DESIGNER Takiro Yuta

<b>DESCRIPTION</b>	Armoire portes battantes
<b>DIMENSIONS EXTÉRIEURES</b>	L 1000 mm x P 450 mm x H 883 mm
<b>DIMENSIONS INTERNES</b>	L 951 mm x P 400 mm x H 795 mm
<b>CLASSEUR</b>	Capacité: N°11 (x2)
<b>DOSSIERS SUSPENDUS</b>	Capacité: 76 dossiers suspendus
<b>PRODUCTION</b>	<ul style="list-style-type: none"> <li>&gt; Dieffebi S.p.a.</li> <li>&gt; Début de fabrication: 2012</li> <li>&gt; Pays de production: Italie</li> </ul>
<b>ENTRETIEN</b>	<ul style="list-style-type: none"> <li>&gt; Nettoyer avec un chiffon doux</li> <li>&gt; Ne pas traiter les surfaces avec des chiffons abrasifs</li> </ul>
<b>MATÉRIAUX</b>	> Structure et portes : en métal recyclé et recyclable
<b>FINITIONS</b>	<ul style="list-style-type: none"> <li>&gt; Revêtement en poudre à faibles émissions (matériau inerte)</li> <li>&gt; Sans métaux lourds</li> <li>&gt; Absence d'arêtes vives et d'arêtes vives</li> <li>&gt; Fini anti-éblouissant</li> <li>&gt; Il ne contient pas de VOC</li> </ul>
<b>COMPOSANTS STANDARDS</b>	<ul style="list-style-type: none"> <li>&gt; Serrure à cylindre avec 2 clés (fixe + pliable)</li> <li>&gt; Cylindre non amovible</li> <li>&gt; Clé principale disponible</li> <li>&gt; Tablettes réglables : en métal conçues pour fichiers suspendus</li> <li>&gt; N°1 tablette incluse</li> <li>&gt; Capacité des tablettes: 50 Kg</li> <li>&gt; Pieds réglables H 40mm</li> <li>&gt; Vis d'assemblage</li> </ul>
<b>GARANTIE</b>	<ul style="list-style-type: none"> <li>&gt; Dieffebi garantit que le produit a été fabriqué avec des matériaux de haute qualité - <a href="#">Voir le document de garantie</a></li> </ul>

<b>COULEURS</b>	<ul style="list-style-type: none"> <li>&gt; Disponible en 3 couleurs standards</li> <li>V1 Blanc (RAL 9010)</li> <li>V6 Aluminium (RAL 9006)</li> <li>V22 Noir (RAL 9005)</li> <li>&gt; Couleurs standard: semi-lustrées</li> <li>&gt; Couleurs personnalisables à demande préalable disponibilité et avec supplément: <a href="http://www.dieffebi.com/docs/299/2832/DFB_Colour-Chart-2020.pdf">www.dieffebi.com/docs/299/2832/DFB_Colour-Chart-2020.pdf</a></li> </ul>
-----------------	--

<b>ACCESSOIRES</b>	<ul style="list-style-type: none"> <li>&gt; Plateau en verre laqué blanc RAL 9010</li> <li>&gt; Clé master</li> <li>&gt; Barillette pour serrure</li> <li>&gt; Tablette supplémentaire en métal</li> <li>&gt; Socle H 40mm</li> <li>&gt; Cadre extractible et télescopique</li> <li>&gt; Jeu de cadres extractibles et télescopiques avec guides à extension complète et système d'extraction sélective (35Kg)</li> <li>&gt; Jeu de rails pour dossiers suspendus sous le plateau</li> <li>&gt; Dossiers suspendus pour tablette longueur 330 mm</li> <li>&gt; Dossiers suspendus pour tablette longueur 390mm</li> <li>&gt; Jeu 4 pieds H20mm</li> <li>&gt; Jeu 4 pieds H 60mm</li> <li>&gt; Jeu 4 charnières avec amortisseur</li> <li>&gt; Personnalisable avec les portes en bois du client</li> </ul>
--------------------	--

**POIDS NET** 39,40 Kg

<b>EMBALLAGE</b>	<ul style="list-style-type: none"> <li>&gt; Volume: 0,12 m<sup>3</sup></li> <li>&gt; Film plastique thermorétractable</li> <li>&gt; Coins et canal en carton</li> <li>&gt; Optimisé pour le transport avec réduction de CO2</li> <li>&gt; Fourni: Démonté,</li> <li>&gt; Fourni: assemblé à un coût supplémentaire</li> <li>&gt; Frais de port non inclus</li> <li>&gt; N° collis: 6</li> </ul>
------------------	---

**END OF USE** > Complet avec carte de démontage pour disposition

## Primo Cabinets 1000

MADE IN ITALY

Armoire portes battantes H 883  
L1000 x P 450 x H 883 mm

DESIGNER Takiro Yuta

**BIEN-ÊTRE ET ENVIRONNEMENT** > Conception verte conforme aux normes LEED®, pour concevoir et meubler des environnements tels que teneur élevée en durabilité.



www.GreenTop.com



**TEST STRUCTURE** TEST:

EN 14073-2:2004, par. 3.4  
EN 14073-3:2004, par. 5.2  
EN 14073-3:2004, par. 5.3.1  
EN 14073-3:2004, par. 5.3.2  
EN 14073-3:2004, par. 5.5  
EN 14074:2004, par. 6.3.1  
EN 14074:2004, par. 6.3.2  
EN 14074:2004, par. 6.3.3  
UNI 8601:1984  
UNI8606:1984

**TEST FINITIONS**

UNI EN ISO 2409:2013  
NSS UNI EN ISO 9227:2017  
UNI EN 15187:2007 EN ISO 1520:2006  
UNI EN ISO 6272-1:2013  
UNI EN 15185:2011  
UNI EN 15186:2012, met.B  
UNI 9300:2015  
EN 12720:2013  
EN 12721:2013  
UNI 9429:2015

**CLASSE DE RÉACTION AU FEU** > Classe 0

**POSITIONNEMENT** > Au mur et au centre de la chambre



ADIMEMBER



acquistinretepa.it

Dieffebi SpA

T +39 0438 4715  
F +39 0438 471600  
exportsales@dieffebi.com  
vendite@dieffebi.com  
www.dieffebi.com

## Primo Cabinets 1000

### Vernis Varnish Vernici Lacke

Caisson  
Cabinet Body  
Corpo  
Korpus

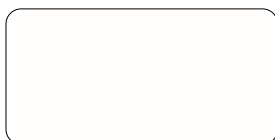

**-V1**  
S711 (RAL 9010)  
Pure white



**-V6**  
S380 (RAL 9006)  
White aluminium

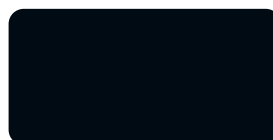

**-V22**  
S811 (RAL 9005)  
Jet black

Tablette supplémentaire  
en métal  
Additional metal shelf  
Ripiano aggiuntivo  
in metallo  
Zusätzlicher  
Metallfachboden



**-V1**  
S711 (RAL 9010)  
Pure white



**-V6**  
S380 (RAL 9006)  
White aluminium

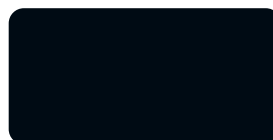

**-V22**  
S811 (RAL 9005)  
Jet black

Socle  
Plinth  
Zoccolo  
Sockel

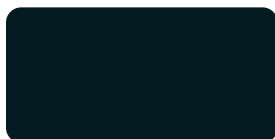

**-V19**  
S210 (RAL 7021)  
Black grey

Cadre extractible  
Single pullout frame  
Telaio singolo  
Ausziehbarer  
Hängemappenrahmen



**-V6**  
S380 (RAL 9006)  
White aluminium

Jeu de rails pour dossier  
suspendu sous plateau  
Kit for hanging files under top  
of cabinets  
Kit predisposizione cartelle  
sospese sotto top  
Set Hängemappenrahmen  
unter Platte



**-V1**  
S711 (RAL 9010)  
Pure white



**-V6**  
S380 (RAL 9006)  
White aluminium

## Primo Cabinets 1000

---

Verre  
Glass  
Vetro  
Glas

---

Plateau en verre laqué  
blanc  
White lacquered glass top  
Top di finitura in vetro  
laccato bianco  
Glasabdeckplatte weiß  
lackiert

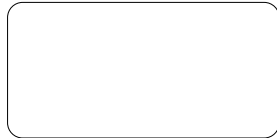

**-G1**  
White/Bianco/Blanc/Weiß

## Primo Cabinets 1000

MADE IN ITALY

Armoire portes battantes H 1011  
L1000 x P 450 x H 1011 mm

V1 ○ blanc

V6 ● aluminium

V22 ● noir

RAL 9010 art.6PRAK003P S711

RAL 9006 art.6PRAK003P S380

RAL 9005 art.6PRAK003P S811

DESIGNER Takiro Yuta

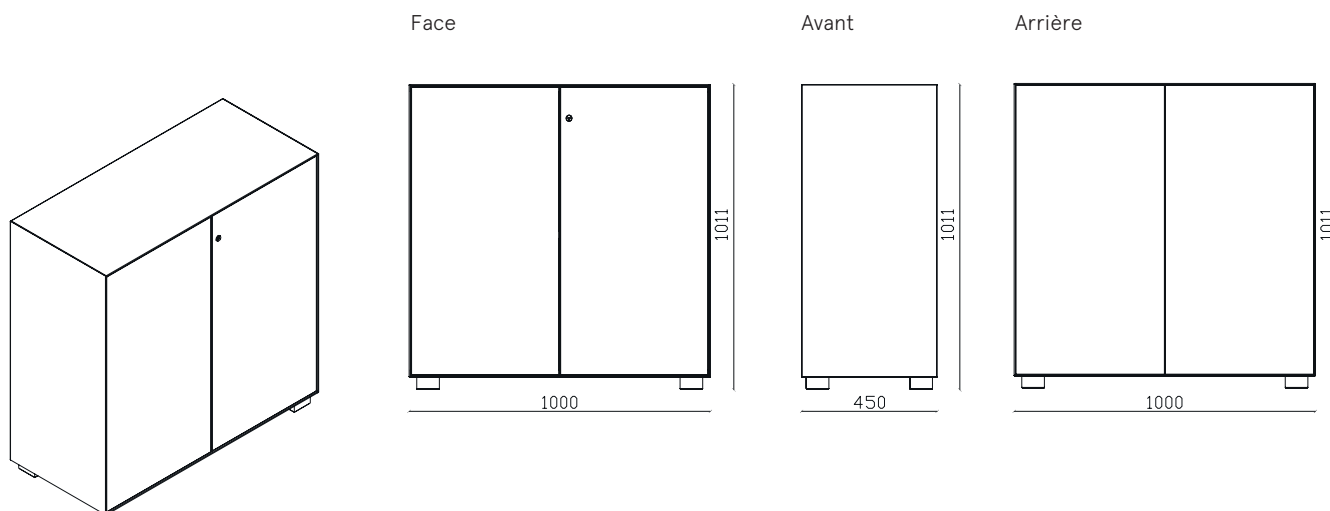

Dieffebi SpA

via Palù 36  
San Vendemiano,  
31020 Treviso - ItaliaT +39 0438 4715  
F +39 0438 471600  
exportsales@dieffebi.com  
vendite@dieffebi.com  
www.dieffebi.com

## Primo Cabinets 1000

MADE IN ITALY

Armoire portes battantes H 1011  
L1000 x P 450 x H 1011 mm

DESIGNER Takiro Yuta

<b>DESCRIPTION</b>	Armoire portes battantes	<b>COULEURS</b>	<ul style="list-style-type: none"> <li>&gt; Disponible en 3 couleurs standards</li> <li>V1 Blanc (RAL 9010)</li> <li>V6 Aluminium (RAL 9006)</li> <li>V22 Noir (RAL 9005)</li> <li>&gt; Couleurs standard: semi-lustrées</li> <li>&gt; Couleurs personnalisables à demande préalable disponibilité et avec supplément:</li> <li><a href="http://www.dieffebi.com/docs/299/2832/DFB_Colour-Chart-2020.pdf">www.dieffebi.com/docs/299/2832/DFB_Colour-Chart-2020.pdf</a></li> </ul>
<b>DIMENSIONS EXTÉRIEURES</b>	L 1000 mm x P 450 mm x H 1011 mm	<b>ACCESSOIRES</b>	<ul style="list-style-type: none"> <li>&gt; Plateau en verre laqué blanc RAL 9010</li> <li>&gt; Clé master</li> <li>&gt; Barillette pour serrure</li> <li>&gt; Tablette supplémentaire en métal</li> <li>&gt; Socle H 40mm</li> <li>&gt; Cadre extractible et télescopique</li> <li>&gt; Jeu de cadres extractibles et télescopiques avec guides à extension complète et système d'extraction sélective (35Kg)</li> <li>&gt; Jeu de rails pour dossiers suspendus sous le plateau</li> <li>&gt; Dossiers suspendus pour tablette longueur 330 mm</li> <li>&gt; Dossiers suspendus pour tablette longueur 390mm</li> <li>&gt; Jeu 4 pieds H20mm</li> <li>&gt; Jeu 4 pieds H 60mm</li> <li>&gt; Jeu 4 charnières avec amortisseur</li> <li>&gt; Personnalisable avec les portes en bois du client</li> </ul>
<b>DIMENSIONS INTERNES</b>	L 951 mm x P 400 mm x H 923 mm	<b>POIDS NET</b>	41,00 Kg
<b>CLASSEUR</b>	Capacité: N°11(x2)	<b>EMBALLAGE</b>	<ul style="list-style-type: none"> <li>&gt; Volume: 0,13 m<sup>3</sup></li> <li>&gt; Film plastique thermorétractable</li> <li>&gt; Coins et canal en carton</li> <li>&gt; Optimisé pour le transport avec réduction de CO2</li> <li>&gt; Fourni: Démonté,</li> <li>&gt; Fourni: assemblé à un coût supplémentaire</li> <li>&gt; Frais de port non inclus</li> <li>&gt; N° collis: 6</li> </ul>
<b>DOSSIERS SUSPENDUS</b>	Capacité: 76 dossiers suspendus	<b>END OF USE</b>	> Complet avec carte de démontage pour disposition
<b>PRODUCTION</b>	<ul style="list-style-type: none"> <li>&gt; Dieffebi S.p.a.</li> <li>&gt; Début de fabrication: 2012</li> <li>&gt; Pays de production: Italie</li> </ul>		
<b>ENTRETIEN</b>	<ul style="list-style-type: none"> <li>&gt; Nettoyer avec un chiffon doux</li> <li>&gt; Ne pas traiter les surfaces avec des chiffons abrasifs</li> </ul>		
<b>MATÉRIAUX</b>	> Structure et portes : en métal recyclé et recyclable		
<b>FINITIONS</b>	<ul style="list-style-type: none"> <li>&gt; Revêtement en poudre à faibles émissions (matériau inerte)</li> <li>&gt; Sans métaux lourds</li> <li>&gt; Absence d'arêtes vives et d'arêtes vives</li> <li>&gt; Fini anti-éblouissant</li> <li>&gt; Il ne contient pas de VOC</li> </ul>		
<b>COMPOSANTS STANDARDS</b>	<ul style="list-style-type: none"> <li>&gt; Serrure à cylindre avec 2 clés (fixe + pliable)</li> <li>&gt; Cylindre non amovible</li> <li>&gt; Clé principale disponible</li> <li>&gt; Tablettes réglables : en métal conçues pour fichiers suspendus</li> <li>&gt; N°1 tablette incluse</li> <li>&gt; Capacité des tablettes: 50 Kg</li> <li>&gt; Pieds réglables H 40mm</li> <li>&gt; Vis d'assemblage</li> </ul>		
<b>GARANTIE</b>	<p>&gt; Dieffebi garantit que le produit a été fabriqué avec des matériaux de haute qualité -</p> <p><a href="#">Voir le document de garantie</a></p>		



## Primo Cabinets 1000

MADE IN ITALY

Armoire portes battantes H 1011  
L1000 x P 450 x H 1011 mm

DESIGNER Takiro Yuta

**BIEN-ÊTRE ET ENVIRONNEMENT** > Conception verte conforme aux normes LEED®, pour concevoir et meubler des environnements tels que teneur élevée en durabilité.



[www.GreenTop.com](http://www.GreenTop.com)



### TEST STRUCTURE TEST:

EN 14073-2:2004, par. 3.4  
EN 14073-3:2004, par. 5.2  
EN 14073-3:2004, par. 5.3.1  
EN 14073-3:2004, par. 5.3.2  
EN 14073-3:2004, par. 5.5  
EN 14074:2004, par. 6.3.1  
EN 14074:2004, par. 6.3.2  
EN 14074:2004, par. 6.3.3  
UNI 8601:1984  
UNI8606:1984

### TEST FINITIONS

UNI EN ISO 2409:2013  
NSS UNI EN ISO 9227:2017  
UNI EN 15187:2007 EN ISO 1520:2006  
UNI EN ISO 6272-1:2013  
UNI EN 15185:2011  
UNI EN 15186:2012, met.B  
UNI 9300:2015  
EN 12720:2013  
EN 12721:2013  
UNI 9429:2015

**CLASSE DE RÉACTION AU FEU** > Classe 0

**POSITIONNEMENT** > Au mur et au centre de la chambre



ADIMEMBER



acquistinretepa.it  
Il Fornitore degli Appalti Pubblici per l'edilizia

Dieffebi SpA

T +39 0438 4715  
F +39 0438 471600  
exportsales@dieffebi.com  
vendite@dieffebi.com  
www.dieffebi.com

## Primo Cabinets 1000

### Vernis Vernici Varnish Lacke

Caisson  
Corpo  
Cabinet Body  
Korpus



**-V1**  
S711 (RAL 9010)  
Pure white



**-V6**  
S380 (RAL 9006)  
White aluminium



**-V22**  
S811 (RAL 9005)  
Jet black

Tablette supplémentaire  
en métal  
Ripiano aggiuntivo  
in metallo  
Additional metal shelf  
Zusätzlicher  
Metallfachboden

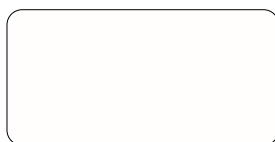

**-V1**  
S711 (RAL 9010)  
Pure white



**-V6**  
S380 (RAL 9006)  
White aluminium



**-V22**  
S811 (RAL 9005)  
Jet black

Socle  
Zoccolo  
Plinth  
Sockel

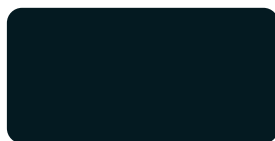

**-V19**  
S210 (RAL 7021)  
Black grey

Cadre extractible  
Telaio singolo  
Single pullout frame  
Ausziehbarer  
Hängemappenrahmen



**-V6**  
S380 (RAL 9006)  
White aluminium

Jeu de 2 cadres extractibles  
Kit 2 telai estraibili  
Set of 2 pullout frames  
Set 2 ausziehbare  
Hängemappenrahmen



**-V6**  
S380 (RAL 9006)  
White aluminium

Jeu de rails pour dossier  
Kit predisposizione cartelle  
sospese sotto top  
Kit for hanging files under top  
of cabinets  
suspendu sous plateau

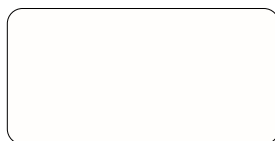

**-V1**  
S711 (RAL 9010)  
Pure white



**-V6**  
S380 (RAL 9006)  
White aluminium

## Primo Cabinets 1000

---

Verre  
Vetro  
Glass  
Glas

---

Plateau en verre laqué  
blanc  
Top di finitura in vetro  
laccato bianco  
White lacquered glass top  
Glasabdeckplatte weiß  
lackiert

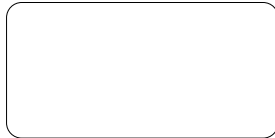

-G1  
Bianco/White/Blanc/Weiß

## Primo Cabinets 1000

MADE IN ITALY

Armoire portes battantes H 1171  
L1000 x P 450 x H 1171 mm

V1 ○ blanc

V6 ● aluminium

V22 ● noir

RAL 9010

RAL 9006

RAL 9005

art.6PRAK004P S711

art.6PRAK004P S380

art.6PRAK004P S811

DESIGNER Takiro Yuta

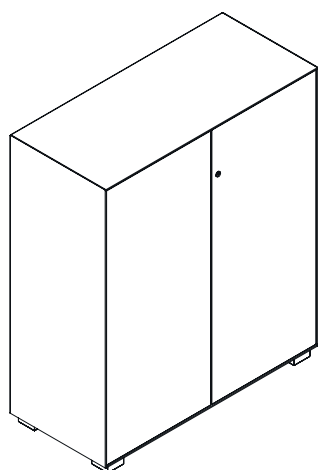

Face

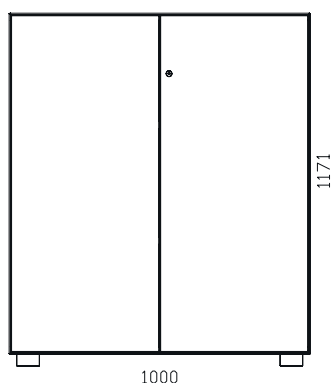

Avant

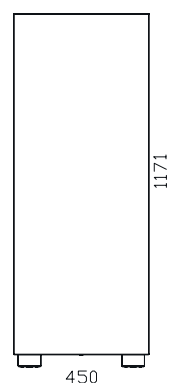

Arrière

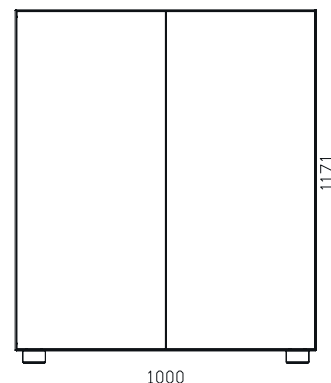

Dieffebi SpA

1 via Palù 36  
San Vendemiano,  
31020 Treviso - Italia

T +39 0438 4715  
F +39 0438 471600  
exportsales@dieffebi.com  
vendite@dieffebi.com  
www.dieffebi.com

22 06 2021

## Primo Cabinets 1000

MADE IN ITALY

Armoire portes battantes H 1171  
L1000 x P 450 x H 1171 mm

DESIGNER Takiro Yuta

<b>DESCRIPTION</b>	Armoire portes battantes
<b>DIMENSIONS EXTÉRIEURES</b>	L 1000 mm x P 450 mm x H 1171 mm
<b>DIMENSIONS INTERNES</b>	L 951 mm x P 400 mm x H 1083 mm
<b>CLASSEUR</b>	Capacité: N°11(x3)
<b>DOSSIERS SUSPENDUS</b>	Capacité: 76 (x2) dossiers suspendus
<b>PRODUCTION</b>	<ul style="list-style-type: none"> <li>&gt; Dieffebi S.p.a.</li> <li>&gt; Début de fabrication: 2012</li> <li>&gt; Pays de production: Italie</li> </ul>
<b>ENTRETIEN</b>	<ul style="list-style-type: none"> <li>&gt; Nettoyer avec un chiffon doux</li> <li>&gt; Ne pas traiter les surfaces avec des chiffons abrasifs</li> </ul>
<b>MATÉRIAUX</b>	> Structure et portes : en métal recyclé et recyclable
<b>FINITIONS</b>	<ul style="list-style-type: none"> <li>&gt; Revêtement en poudre à faibles émissions (matériau inerte)</li> <li>&gt; Sans métaux lourds</li> <li>&gt; Absence d'arêtes vives et d'arêtes vives</li> <li>&gt; Fini anti-éblouissant</li> <li>&gt; Il ne contient pas de VOC</li> </ul>
<b>COMPOSANTS STANDARDS</b>	<ul style="list-style-type: none"> <li>&gt; Serrure à cylindre avec 2 clés (fixe + pliable)</li> <li>&gt; Cylindre non amovible</li> <li>&gt; Clé principale disponible</li> <li>&gt; Tablettes réglables : en métal conçues pour fichiers suspendus</li> <li>&gt; N° 2 tablettes incluse</li> <li>&gt; Capacité des tablettes: 50 Kg</li> <li>&gt; Pieds réglables H 40mm</li> <li>&gt; Vis d'assemblage</li> </ul>
<b>GARANTIE</b>	<ul style="list-style-type: none"> <li>&gt; Dieffebi garantit que le produit a été fabriqué avec des matériaux de haute qualité - <a href="#">Voir le document de garantie</a></li> </ul>

<b>COULEURS</b>	<ul style="list-style-type: none"> <li>&gt; Disponible en 3 couleurs standards</li> <li>V1 Blanc (RAL 9010)</li> <li>V6 Aluminium (RAL 9006)</li> <li>V22 Noir (RAL 9005)</li> <li>&gt; Couleurs standard: semi-lustrées</li> <li>&gt; Couleurs personnalisables à demande préalable disponibilité et avec supplément: <a href="http://www.dieffebi.com/docs/299/2832/DFB_Colour-Chart-2020.pdf">www.dieffebi.com/docs/299/2832/DFB_Colour-Chart-2020.pdf</a></li> </ul>
-----------------	--

<b>ACCESSOIRES</b>	<ul style="list-style-type: none"> <li>&gt; Plateau en verre laqué blanc RAL 9010</li> <li>&gt; Clé master</li> <li>&gt; Barillette pour serrure</li> <li>&gt; Tablette supplémentaire en métal</li> <li>&gt; Socle H 40mm</li> <li>&gt; Cadre extractible et télescopique</li> <li>&gt; Jeu de cadres extractibles et télescopiques avec guides à extension complète et système d'extraction sélective (35Kg)</li> <li>&gt; Jeu de rails pour dossiers suspendus sous le plateau</li> <li>&gt; Dossiers suspendus pour tablette longueur 330 mm</li> <li>&gt; Dossiers suspendus pour tablette longueur 390mm</li> <li>&gt; Jeu 4 pieds H20mm</li> <li>&gt; Jeu 4 pieds H 60mm</li> <li>&gt; Jeu 4 charnières avec amortisseur</li> <li>&gt; Personnalisable avec les portes en bois du client</li> </ul>
--------------------	--

<b>POIDS NET</b>	47,50 Kg
------------------	----------

<b>EMBALLAGE</b>	<ul style="list-style-type: none"> <li>&gt; Volume: 0,15 m<sup>3</sup></li> <li>&gt; Film plastique thermorétractable</li> <li>&gt; Coins et canal en carton</li> <li>&gt; Optimisé pour le transport avec réduction de CO2</li> <li>&gt; Fourni: Démonté,</li> <li>&gt; Fourni: assemblé à un coût supplémentaire</li> <li>&gt; Frais de port non inclus</li> <li>&gt; N° collis: 6</li> </ul>
------------------	---

<b>END OF USE</b>	> Complet avec carte de démontage pour disposition
-------------------	--

## Primo Cabinets 1000

MADE IN ITALY

Armoire portes battantes H 1171  
L1000 x P 450 x H 1171 mm

DESIGNER Takiro Yuta

**BIEN-ÊTRE ET ENVIRONNEMENT** > Conception verte conforme aux normes LEED®, pour concevoir et meubler des environnements tels que teneur élevée en durabilité.



TEST STRUCTURE TEST:

EN 14073-2:2004, par. 3.4  
EN 14073-3:2004, par. 5.2  
EN 14073-3:2004, par. 5.3.1  
EN 14073-3:2004, par. 5.3.2  
EN 14073-3:2004, par. 5.5  
EN 14074:2004, par. 6.3.1  
EN 14074:2004, par. 6.3.2  
EN 14074:2004, par. 6.3.3  
UNI 8601:1984  
UNI8606:1984

TEST FINITIONS

UNI EN ISO 2409:2013  
NSS UNI EN ISO 9227:2017  
UNI EN 15187:2007 EN ISO 1520:2006  
UNI EN ISO 6272-1:2013  
UNI EN 15185:2011  
UNI EN 15186:2012, met.B  
UNI 9300:2015  
EN 12720:2013  
EN 12721:2013  
UNI 9429:2015

CLASSE DE RÉACTION AU FEU > Classe 0

POSITIONNEMENT > Au mur et au centre de la chambre



ADIMEMBER



Dieffebi SpA

T +39 0438 4715  
F +39 0438 471600  
exportsales@dieffebi.com  
vendite@dieffebi.com  
www.dieffebi.com

## Primo Cabinets 1000

### Vernis Vernici Varnish Lacke

Caisson  
Corpo  
Cabinet Body  
Korpus

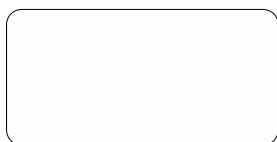

**-V1**  
S711 (RAL 9010)  
Pure white



**-V6**  
S380 (RAL 9006)  
White aluminium

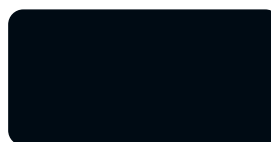

**-V22**  
S811 (RAL 9005)  
Jet black

Tablette supplémentaire  
en métal  
Ripiano aggiuntivo  
in metallo  
Additional metal shelf  
Zusätzlicher  
Metallfachboden

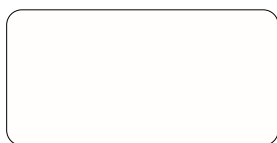

**-V1**  
S711 (RAL 9010)  
Pure white



**-V6**  
S380 (RAL 9006)  
White aluminium



**-V22**  
S811 (RAL 9005)  
Jet black

Socle  
Zoccolo  
Plinth  
Sockel

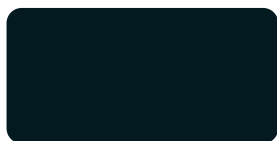

**-V19**  
S210 (RAL 7021)  
Black grey

Cadre extractible  
Telaio singolo  
Single pullout frame  
Ausziehbarer  
Hängemappenrahmen



**-V6**  
S380 (RAL 9006)  
White aluminium

Jeu de 2 cadres extractibles  
Kit 2 telai estraibili  
Set of 2 pullout frames  
Set 2 ausziehbare  
Hängemappenrahmen



**-V6**  
S380 (RAL 9006)  
White aluminium

Jeu de rails pour dossier  
suspendu sous plateau  
Kit predisposizione cartelle  
sospese sotto top  
Kit for hanging files under top  
of cabinets  
Set Hängemappenrahmen  
unter Platte

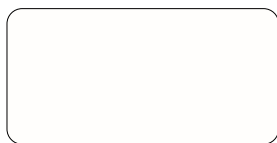

**-V1**  
S711 (RAL 9010)  
Pure white



**-V6**  
S380 (RAL 9006)  
White aluminium

## Primo Cabinets

---

Verre  
Vetro  
Glass  
Glas

---

Plateau en verre laqué  
blanc  
Top di finitura in vetro  
laccato bianco  
White lacquered glass top  
Glasabdeckplatte weiß  
lackiert

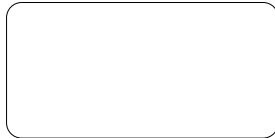

-G1  
Bianco/White/Blanc/Weiß



## Primo Cabinets 1000

MADE IN ITALY

Armoire portes battantes H 1331  
L1000 x P 450 x H 1331 mm

V1  blanc

RAL 9010 art.6PRAK005P S711

V6  aluminium

RAL 9006 art.6PRAK005P S380

V22  noir

RAL 9005 art.6PRAK005P S811

DESIGNER Takiro Yuta

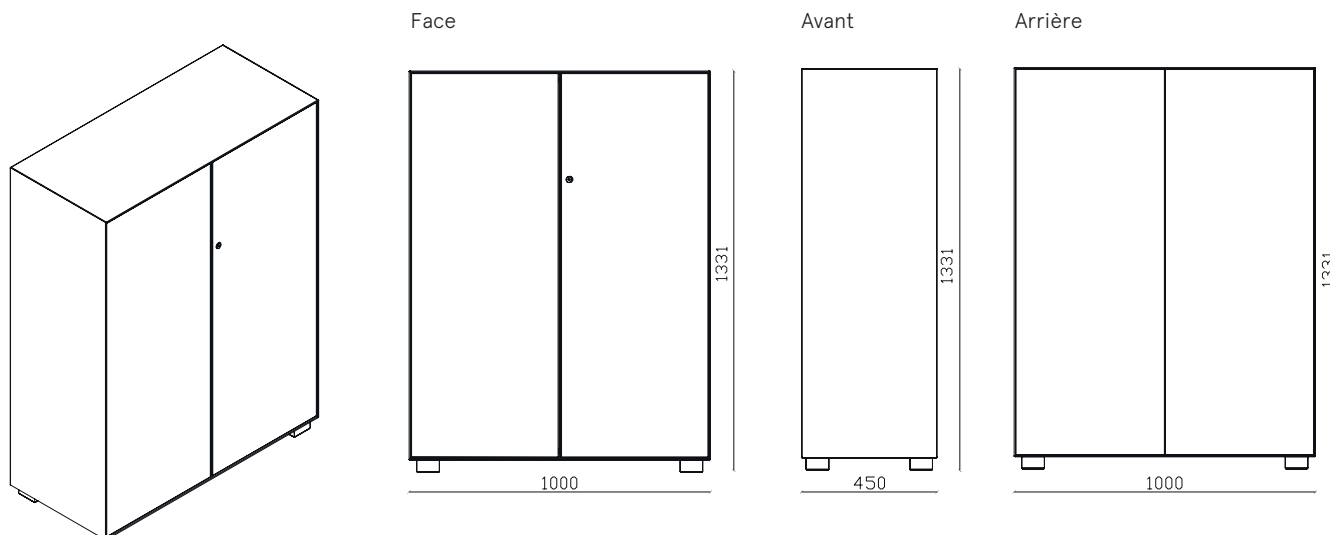

## Primo Cabinets 1000

MADE IN ITALY

Armoire portes battantes H 1331  
L1000 x P 450 x H 1331 mm

DESIGNER Takiro Yuta

**DESCRIPTION** Armoire portes battantes

**DIMENSIONS EXTÉRIEURES** L 1000 mm x P 450 mm x H 1331 mm

**DIMENSIONS INTERNES** L 951 mm x P 400 mm x H 1243 mm

**CLASSEUR** Capacité: N°11(x3)

**DOSSIERS SUSPENDUS** Capacité: 76 (x2) dossiers suspendus

**PRODUCTION**

- > Dieffebi S.p.a.
- > Début de fabrication: 2012
- > Pays de production: Italie

**ENTRETIEN**

- > Nettoyer avec un chiffon doux
- > Ne pas traiter les surfaces avec des chiffons abrasifs

**MATÉRIAUX**

- > Structure et portes : en métal recyclé et recyclable

**FINITIONS**

- > Revêtement en poudre à faibles émissions (matériau inerte)
- > Sans métaux lourds
- > Absence d'arêtes vives et d'arêtes vives
- > Fini anti-éblouissant
- > Il ne contient pas de VOC

**COMPOSANTS STANDARDS**

- > Serrure à cylindre avec 2 clés (fixe + pliable)
- > Cylindre non amovible
- > Clé principale disponible
- > Tablettes réglables : en métal conçues pour fichiers suspendus
- > N° 2 tablettes incluse
- > Capacité des tablettes: 50 Kg
- > Pieds réglables H 40mm
- > Vis d'assemblage

**GARANTIE**

- > Dieffebi garantit que le produit a été fabriqué avec des matériaux de haute qualité - [Voir le document de garantie](#)

**COULEURS**

- > Disponible en 3 couleurs standards
- V1 Blanc (RAL 9010)
- V6 Aluminium (RAL 9006)
- V22 Noir (RAL 9005)
- > Couleurs standard: semi-lustrées
- > Couleurs personnalisables à demande préalable disponibilité et avec supplément: [www.dieffebi.com/docs/299/2832/DFB\\_Colour-Chart-2020.pdf](http://www.dieffebi.com/docs/299/2832/DFB_Colour-Chart-2020.pdf)

**ACCESSOIRES**

- > Plateau en verre laqué blanc RAL 9010
- > Clé master
- > Barillette pour serrure
- > Tablette supplémentaire en métal
- > Tringle
- > Socle H 40mm
- > Cadre extractible et télescopique
- > Jeu de cadres extractibles et télescopiques avec guides à extension complète et système d'extraction sélective (35Kg)
- > Jeu de rails pour dossiers suspendus sous le plateau
- > Dossiers suspendus pour tablette longueur 330 mm
- > Dossiers suspendus pour tablette longueur 390mm
- > Jeu 4 pieds H20mm
- > Jeu 4 pieds H 60mm
- > Jeu 4 charnières avec amortisseur
- > Personnalisable avec les portes en bois du client

**POIDS NET** 51,00 Kg

**EMBALLAGE**

- > volume: 0,17 m<sup>3</sup>
- > Film plastique thermorétractable
- > Coins et canal en carton
- > Optimisé pour le transport avec réduction de CO2
- > Fourni: Démonté,
- > Fourni: assemblé à un coût supplémentaire
- > Frais de port non inclus
- > N° collis: 6

**END OF USE**

- > Complet avec carte de démontage pour disposition

## Primo Cabinets 1000

MADE IN ITALY

Armoire portes battantes H 1331  
L1000 x P 450 x H 1331 mm

DESIGNER Takiro Yuta

**BIEN-ÊTRE ET ENVIRONNEMENT** > Conception verte conforme aux normes LEED®, pour concevoir et meubler des environnements tels que teneur élevée en durabilité.



www.GreenTop.com



### TEST STRUCTURE TEST:

EN 14073-2:2004, par. 3.4  
EN 14073-3:2004, par. 5.2  
EN 14073-3:2004, par. 5.3.1  
EN 14073-3:2004, par. 5.3.2  
EN 14073-3:2004, par. 5.5  
EN 14074:2004, par. 6.3.1  
EN 14074:2004, par. 6.3.2  
EN 14074:2004, par. 6.3.3  
UNI 8601:1984  
UNI8606:1984

### TEST FINITIONS

UNI EN ISO 2409:2013  
NSS UNI EN ISO 9227:2017  
UNI EN 15187:2007 EN ISO 1520:2006  
UNI EN ISO 6272-1:2013  
UNI EN 15185:2011  
UNI EN 15186:2012, met.B  
UNI 9300:2015  
EN 12720:2013  
EN 12721:2013  
UNI 9429:2015

**CLASSE DE RÉACTION AU FEU** > Classe 0

**POSITIONNEMENT** > Au mur et au centre de la chambre



MADE IN EUROPE



ASSUFFICIO  
ASSOCIAZIONE FIDELIENEGARRECO

ADIMEMBER



consip  
acquistinretepa.it

Dieffebi SpA

3 via Palù 36  
San Vendemiano,  
31020 Treviso - Italia

T +39 0438 4715  
F +39 0438 471600  
exportsales@dieffebi.com  
vendite@dieffebi.com  
www.dieffebi.com

22 06 2021

## Primo Cabinets 1000

### Vernis Vernici Varnish Lacke

Caisson  
Corpo  
Cabinet Body  
Korpus



**-V1**  
S711 (RAL 9010)  
Pure white



**-V6**  
S380 (RAL 9006)  
White aluminium

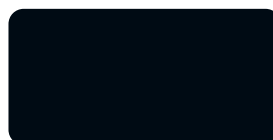

**-V22**  
S811 (RAL 9005)  
Jet black

Tablette supplémentaire  
en métal  
Ripiano aggiuntivo  
in metallo  
Additional metal shelf  
Zusätzlicher  
Metallfachboden



**-V1**  
S711 (RAL 9010)  
Pure white



**-V6**  
S380 (RAL 9006)  
White aluminium



**-V22**  
S811 (RAL 9005)  
Jet black

Socle  
Zoccolo  
Plinth  
Sockel

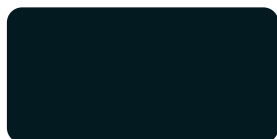

**-V19**  
S210 (RAL 7021)  
Black grey

Cadre extractible  
Telaio singolo  
Single pullout frame  
Ausziehbarer  
Hängemappenrahmen



**-V6**  
S380 (RAL 9006)  
White aluminium

Jeu de 2 cadres extractibles  
Kit 2 telai estraibili  
Set of 2 pullout frames  
Set 2 ausziehbare  
Hängemappenrahmen



**-V6**  
S380 (RAL 9006)  
White aluminium

Jeu de rails pour dossier  
suspendu sous plateau  
Kit predisposizione cartelle  
sospese sotto top  
Kit for hanging files under top  
of cabinets  
Set Hängemappenrahmen  
unter Platte



**-V1**  
S711 (RAL 9010)  
Pure white



**-V6**  
S380 (RAL 9006)  
White aluminium

**-V1**  
S711 (RAL 9010)  
Pure white

**-V6**  
S380 (RAL 9006)  
White aluminium

## Primo Cabinets 1000

---

Verre  
Vetro  
Glass  
Glas

---

Plateau en verre laqué  
blanc  
Top di finitura in vetro  
laccato bianco  
White lacquered glass top  
Glasabdeckplatte weiß  
lackiert



-G1  
Bianco/White/Blanc/Weiß

## Primo Cabinets 1000

MADE IN ITALY

Armoire portes battantes H 1651  
L1000 x P 450 x H 1651 mm

V1	○ blanc	RAL 9010	art.6PRAK006P S711
V6	● aluminium	RAL 9006	art.6PRAK006P S380
V22	● noir	RAL 9005	art.6PRAK006P S811

DESIGNER Takiro Yuta

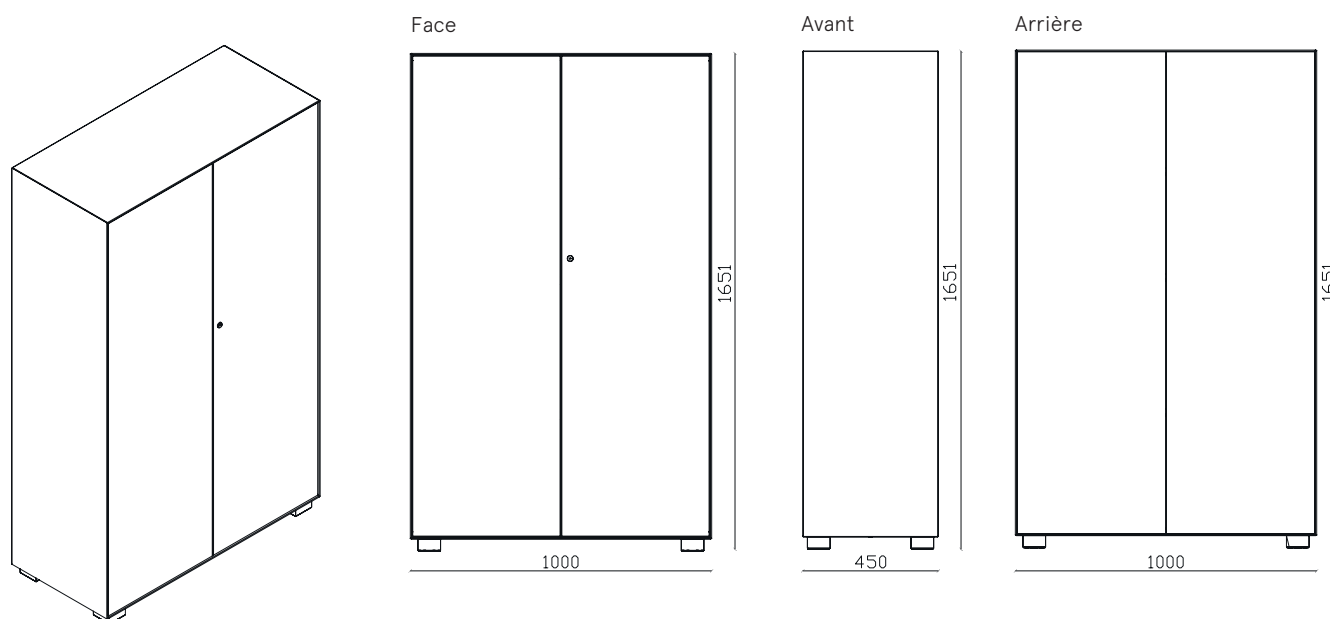

Dieffebi SpA

T +39 0438 4715  
F +39 0438 471600  
exportsales@dieffebi.com  
vendite@dieffebi.com  
www.dieffebi.com

## Primo Cabinets 1000

MADE IN ITALY

Armoire portes battantes H 1651  
L1000 x P 450 x H 1651 mm

DESIGNER Takiro Yuta

**DESCRIPTION** Armoire portes battantes

**DIMENSIONS EXTÉRIEURES** L 1000 mm x P 450 mm x H 1651 mm

**DIMENSIONS INTERNES** L 951 mm x P 400 mm x H 1563 mm

**CLASSEUR** Capacité: N°11(x4)

**DOSSIERS SUSPENDUS** Capacité: 76 (x3) dossiers suspendus

**PRODUCTION**

- > Dieffebi S.p.a.
- > Début de fabrication: 2012
- > Pays de production: Italie

**ENTRETIEN**

- > Nettoyer avec un chiffon doux
- > Ne pas traiter les surfaces avec des chiffons abrasifs

**MATÉRIAUX**

- > Structure et portes : en métal recyclé et recyclable

**FINITIONS**

- > Revêtement en poudre à faibles émissions (matériau inerte)
- > Sans métaux lourds
- > Absence d'arêtes vives et d'arêtes vives
- > Fini anti-éblouissant
- > Il ne contient pas de VOC

**COMPOSANTS STANDARDS**

- > Serrure à cylindre avec 2 clés (fixe + pliable)
- > Cylindre non amovible
- > Clé principale disponible
- > Tablettes réglables : en métal conçues pour fichiers suspendus
- > N° 3 tablettes incluse
- > Capacité des tablettes: 50 Kg
- > Pieds réglables H 40mm
- > Vis d'assemblage

**GARANTIE**

- > Dieffebi garantit que le produit a été fabriqué avec des matériaux de haute qualité - [Voir le document de garantie](#)

**COULEURS**

- > Disponible en 3 couleurs standards
- V1 Blanc (RAL 9010)
- V6 Aluminium (RAL 9006)
- V22 Noir (RAL 9005)
- > Couleurs standard: semi-lustrées
- > Couleurs personnalisables à demande préalable disponibilité et avec supplément: [www.dieffebi.com/docs/299/2832/DFB\\_Colour-Chart-2020.pdf](http://www.dieffebi.com/docs/299/2832/DFB_Colour-Chart-2020.pdf)

**ACCESSOIRES**

- > Plateau en verre laqué blanc RAL 9010
- > Clé master
- > Barillette pour serrure
- > Tablette supplémentaire en métal
- > Tringle
- > Socle H 40mm
- > Cadre extractible et télescopique
- > Jeu de cadres extractibles et télescopiques avec guides à extension complète et système d'extraction sélective (35Kg)
- > Jeu de rails pour dossiers suspendus sous le plateau
- > Dossiers suspendus pour tablette longueur 330 mm
- > Dossiers suspendus pour tablette longueur 390mm
- > Jeu 4 pieds H20mm
- > Jeu 4 pieds H 60mm
- > Jeu 4 charnières avec amortisseur
- > Personnalisable avec les portes en bois du client

**POIDS NET** 62,00 Kg

**EMBALLAGE**

- > volume: 0,21 m<sup>3</sup>
- > Film plastique thermorétractable
- > Coins et canal en carton
- > Optimisé pour le transport avec réduction de CO2
- > Fourni: Démonté,
- > Fourni: assemblé à un coût supplémentaire
- > Frais de port non inclus
- > N° collis: 7

**END OF USE**

- > Complet avec carte de démontage pour disposition

## Primo Cabinets 1000

MADE IN ITALY

Armoire portes battantes H 1651  
L1000 x P 450 x H 1651 mm

DESIGNER Takiro Yuta

**BIEN-ÊTRE ET ENVIRONNEMENT** > Conception verte conforme aux normes LEED®, pour concevoir et meubler des environnements tels que teneur élevée en durabilité.



TEST STRUCTURE TEST:

EN 14073-2:2004, par. 3.4  
EN 14073-3:2004, par. 5.2  
EN 14073-3:2004, par. 5.3.1  
EN 14073-3:2004, par. 5.3.2  
EN 14073-3:2004, par. 5.5  
EN 14074:2004, par. 6.3.1  
EN 14074:2004, par. 6.3.2  
EN 14074:2004, par. 6.3.3  
UNI 8601:1984  
UNI8606:1984

TEST FINITIONS

UNI EN ISO 2409:2013  
NSS UNI EN ISO 9227:2017  
UNI EN 15187:2007 EN ISO 1520:2006  
UNI EN ISO 6272-1:2013  
UNI EN 15185:2011  
UNI EN 15186:2012, met.B  
UNI 9300:2015  
EN 12720:2013  
EN 12721:2013  
UNI 9429:2015

CLASSE DE > Classe 0

RÉACTION AU FEU

POSITIONNEMENT > Au mur et au centre de la chambre



ADIMEMBER



Dieffebi SpA

3 via Palù 36  
San Vendemiano,  
31020 Treviso - Italia

T +39 0438 4715  
F +39 0438 471600  
exportsales@dieffebi.com  
vendite@dieffebi.com  
www.dieffebi.com

22 06 2021

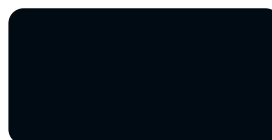
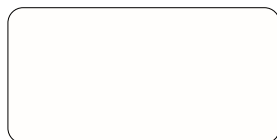
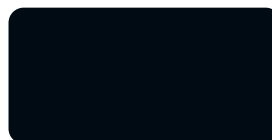
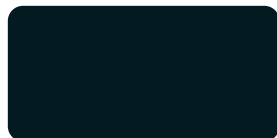
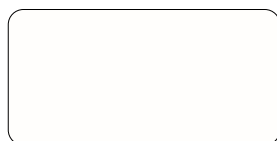

## Primo Cabinets 1000

Vernis  
Vernici  
Varnish  
LackeCaisson  
Corpo  
Cabinet Body  
Korpus**-V1**  
S711 (RAL 9010)  
Pure white**-V6**  
S380 (RAL 9006)  
White aluminium**-V22**  
S811 (RAL 9005)  
Jet blackTablette supplémentaire  
en métal  
Ripiano aggiuntivo  
in metallo  
Additional metal shelf  
Zusätzlicher  
Metallfachboden**-V1**  
S711 (RAL 9010)  
Pure white**-V6**  
S380 (RAL 9006)  
White aluminium**-V22**  
S811 (RAL 9005)  
Jet blackSocle  
Zoccolo  
Plinth  
Sockel**-V19**  
S210 (RAL 7021)  
Black greyCadre extractible  
Telaio singolo  
Single pullout frame  
Ausziehbarer  
Hängemappenrahmen**-V6**  
S380 (RAL 9006)  
White aluminiumJeu de 2 cadres extractibles  
Kit 2 telai estraibili  
Set of 2 pullout frames  
Set 2 ausziehbare  
Hängemappenrahmen**-V6**  
S380 (RAL 9006)  
White aluminiumJeu de rails pour dossier  
suspendu sous plateau  
Kit predisposizione cartelle  
sospese sotto top  
Kit for hanging files under top  
of cabinets  
Set Hängemappenrahmen  
unter Platte**-V1**  
S711 (RAL 9010)  
Pure white**-V6**  
S380 (RAL 9006)  
White aluminium**-V1**  
S711 (RAL 9010)  
Pure white**-V6**  
S380 (RAL 9006)  
White aluminium

## Primo Cabinets 1000

---

Verre  
Vetro  
Glass  
Glas

---

Plateau en verre laqué  
blanc  
Top di finitura in vetro  
laccato bianco  
White lacquered glass top  
Glasabdeckplatte weiß  
lackiert



-G1  
Bianco/White/Blanc/Weiß

## Primo Cabinets 1000

MADE IN ITALY

Armoire portes battantes H 2003 V1 ○ blanc RAL 9010 art.6PRAK007P S711  
 L1000 x P 450 x H 2003 mm V6 ● aluminium RAL 9006 art.6PRAK007P S380  
 V22 ● noir RAL 9005 art.6PRAK007P S811

DESIGNER Takiro Yuta

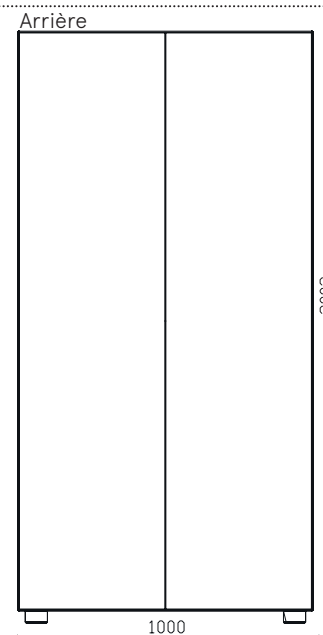
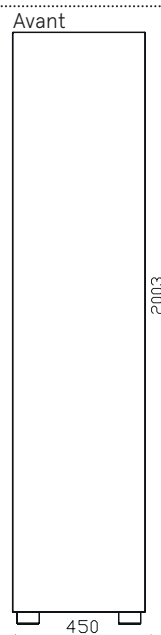
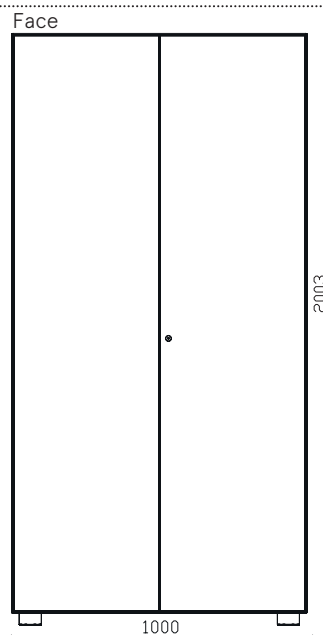
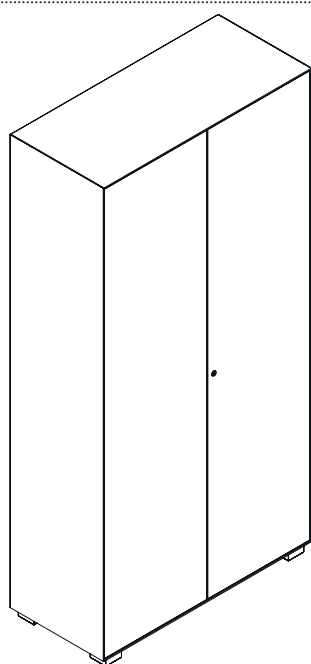

Dieffebi SpA

T +39 0438 4715  
 F +39 0438 471600  
 exportsales@dieffebi.com  
 vendite@dieffebi.com  
 www.dieffebi.com

## Primo Cabinets 1000

MADE IN ITALY

Armoire portes battantes H 2003  
L1000 x P 450 x H 2003 mm

DESIGNER Takiro Yuta

**DESCRIPTION** Armoire portes battantes

**DIMENSIONS EXTÉRIEURES** L 1000 mm x P 450 mm x H 2003 mm

**DIMENSIONS INTERNES** L 951 mm x P 400 mm x H 1915 mm

**CLASSEUR** Capacité: N°11(x5)

**DOSSIERS SUSPENDUS** Capacité: 76 (x4) dossiers suspendus

**PRODUCTION**

- > Dieffebi S.p.a.
- > Début de fabrication: 2012
- > Pays de production: Italie

**ENTRETIEN**

- > Nettoyer avec un chiffon doux
- > Ne pas traiter les surfaces avec des chiffons abrasifs

**MATÉRIAUX**

- > Structure et portes : en métal recyclé et recyclable

**FINITIONS**

- > Revêtement en poudre à faibles émissions (matériau inerte)
- > Sans métaux lourds
- > Absence d'arêtes vives et d'arêtes vives
- > Fini anti-éblouissant
- > Il ne contient pas de VOC

**COMPOSANTS STANDARDS**

- > Serrure à cylindre avec 2 clés (fixe + pliable)
- > Cylindre non amovible
- > Clé principale disponible
- > Tablettes réglables : en métal conçues pour fichiers suspendus
- > N° 4 tablettes incluse
- > Capacité des tablettes: 50 Kg
- > Pieds réglables H 40mm
- > Vis d'assemblage

**GARANTIE**

- > Dieffebi garantit que le produit a été fabriqué avec des matériaux de haute qualité - [Voir le document de garantie](#)

**COULEURS**

- > Disponible en 3 couleurs standards
- V1 Blanc (RAL 9010)
- V6 Aluminium (RAL 9006)
- V22 Noir (RAL 9005)
- > Couleurs standard: semi-lustrées
- > Couleurs personnalisables à demande préalable disponibilité et avec supplément: [www.dieffebi.com/docs/299/2832/DFB\\_Colour-Chart-2020.pdf](http://www.dieffebi.com/docs/299/2832/DFB_Colour-Chart-2020.pdf)

**ACCESSOIRES**

- > Chiave Master
- > Clé master
- > Barillette pour serrure
- > Tablette supplémentaire en métal
- > Tringle
- > Socle H 40mm
- > Cadre extractible et télescopique
- > Jeu de cadres extractibles et télescopiques avec guides à extension complète et système d'extraction sélective (35Kg)
- > Jeu de rails pour dossiers suspendus sous le plateau
- > Dossiers suspendus pour tablette longueur 330 mm
- > Dossiers suspendus pour tablette longueur 390mm
- > Jeu 4 pieds H20mm
- > Jeu 4 pieds H 60mm
- > Jeu 4 charnières avec amortisseur
- > Personnalisable avec les portes en bois du client

**POIDS NET** 73,00 Kg

**EMBALLAGE**

- > volume: 0,28 m<sup>3</sup>
- > Film plastique thermorétractable
- > Coins et canal en carton
- > Optimisé pour le transport avec réduction de CO2
- > Fourni: Démonté,
- > Fourni: assemblé à un coût supplémentaire
- > Frais de port non inclus
- > N° collis: 7

**END OF USE**

- > Complet avec carte de démontage pour disposition

## Primo Cabinets 1000

MADE IN ITALY

Armoire portes battantes H 2003  
L1000 x P 450 x H 2003 mm

DESIGNER Takiro Yuta

**BIEN-ÊTRE ET ENVIRONNEMENT** > Conception verte conforme aux normes LEED®, pour concevoir et meubler des environnements tels que teneur élevée en durabilité.



www.GreenTop.com



**TEST STRUCTURE TEST:**

EN 14073-2:2004, par. 3.4  
EN 14073-3:2004, par. 5.2  
EN 14073-3:2004, par. 5.3.1  
EN 14073-3:2004, par. 5.3.2  
EN 14073-3:2004, par. 5.5  
EN 14074:2004, par. 6.3.1  
EN 14074:2004, par. 6.3.2  
EN 14074:2004, par. 6.3.3  
UNI 8601:1984  
UNI8606:1984

**TEST FINITIONS**

UNI EN ISO 2409:2013  
NSS UNI EN ISO 9227:2017  
UNI EN 15187:2007 EN ISO 1520:2006  
UNI EN ISO 6272-1:2013  
UNI EN 15185:2011  
UNI EN 15186:2012, met.B  
UNI 9300:2015  
EN 12720:2013  
EN 12721:2013  
UNI 9429:2015

**CLASSE DE RÉACTION AU FEU** > Classe 0

**POSITIONNEMENT** > Au mur et au centre de la chambre



ADIMEMBER



acquistinretepa.it  
Il Portale degli Appalti della Pubblica Amministrazione

Dieffebi SpA

T +39 0438 4715  
F +39 0438 471600  
exportsales@dieffebi.com  
vendite@dieffebi.com  
www.dieffebi.com

## Primo Cabinets 1000

### Vernis Vernici Varnish Lacke

Caisson  
Corpo  
Cabinet Body  
Korpus

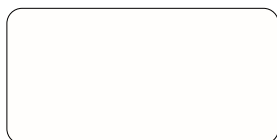

**-V1**  
S711 (RAL 9010)  
Pure white



**-V6**  
S380 (RAL 9006)  
White aluminium



**-V22**  
S811 (RAL 9005)  
Jet black

Tablette supplémentaire  
en métal  
Ripiano aggiuntivo  
in metallo  
Additional metal shelf  
Zusätzlicher  
Metallfachboden



**-V1**  
S711 (RAL 9010)  
Pure white



**-V6**  
S380 (RAL 9006)  
White aluminium



**-V22**  
S811 (RAL 9005)  
Jet black

Socle  
Zoccolo  
Plinth  
Sockel

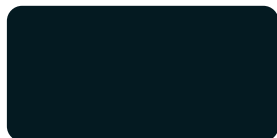

**-V19**  
S210 (RAL 7021)  
Black grey

Cadre extractible  
Telaio singolo  
Single pullout frame  
Ausziehbarer  
Hängemappenrahmen



**-V6**  
S380 (RAL 9006)  
White aluminium

Jeu de 2 cadres extractibles  
Kit 2 telai estraibili  
Set of 2 pullout frames  
Set 2 ausziehbare  
Hängemappenrahmen



**-V6**  
S380 (RAL 9006)  
White aluminium

Jeu de rails pour dossier  
suspendu sous plateau  
Kit predisposizione cartelle  
sospese sotto top  
Kit for hanging files under top  
of cabinets  
Set Hängemappenrahmen  
unter Platte



**-V1**  
S711 (RAL 9010)  
Pure white



**-V6**  
S380 (RAL 9006)  
White aluminium

**-V1**  
S711 (RAL 9010)  
Pure white

**-V6**  
S380 (RAL 9006)  
White aluminium