

## Primo Open Cabinets 800

MADE IN ITALY

## Offener Schrank

3 Ordnerhöhen H 1171

L 800 x B 450 x H 1171 mm

## Korpus: Metall

V1 ○ Weiß RAL 9010

art.6PRAW804P S711

V6 ● Aluminium RAL 9006

art.6PRAW804P S380

V22 ● Schwarz RAL 9005

art.6PRAW804P S811

DESIGNER Takiro Yuta

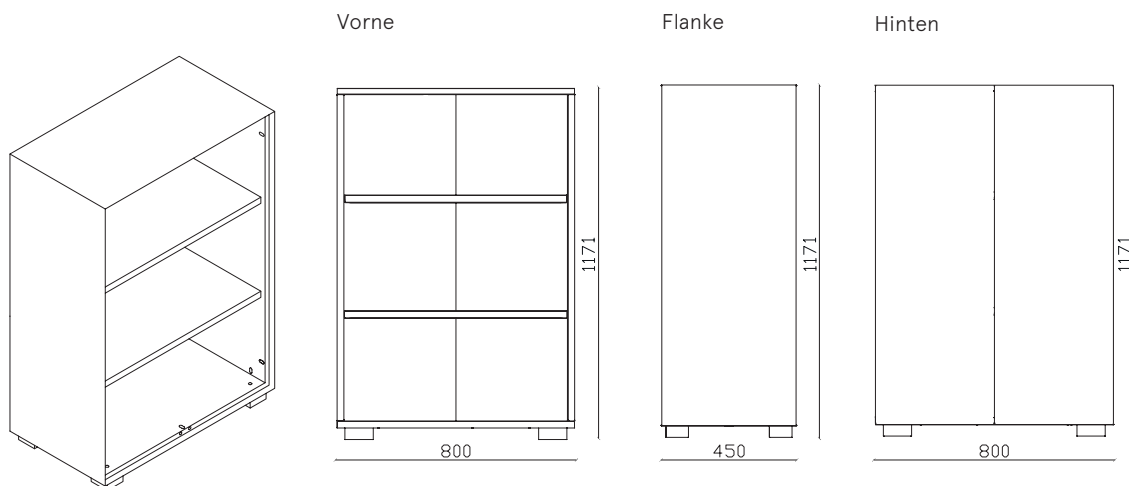

# Primo Open Cabinets 800

MADE IN ITALY

## Offener Schrank

3 Ordnerhöhen H 1171

L 800 x B 450 x H 1171 mm

DESIGNER Takiro Yuta

**BEZEICHNUNG** Offener Schrank 3 Ordnerhöhen

**AUßENMAßE** L 800 mm x B 450 mm x H 1171 mm

**INTERNE  
ABMESSUNGEN** L 751 x B 400 mm x H 1083 mm

**ORDNER** Kapazität: N° 8 (x3)

**HÄNGEMAPPEN** Kapazität: 60 (x2) Hängemappen

**PRODUKTION**

- > Dieffebi S.p.a.
- > Produktionsstart: Jahr 2018
- > Produktionsstätte: Italien

**WARTUNG**

- > Mit einem weichen Tuch reinigen
- > Behandeln Sie die Oberflächen nicht mit scheuernden Tüchern

**MATERIALIEN** > recyceltes und recycelbares Metall

**BEENDEN**

- > Emissionsarme Pulverbeschichtung (Material untätig)
- > Schwermetallfrei
- > Fehlen von scharfen Kanten und scharfen Grenzbordüren
- > Anti-Glare-Finish
- > Es enthält keine VOC

**STANDARD  
KOMPONENTEN**

- > Verstellbare Fachböden mit Vorkantungen aus Metall für Hängemappen
- > Tragekapazität Fachböden: 50 kg
- > Verstellbare Füße H 40mm
- > Montageschrauben

**FARBEN**

- > Erhältlich in 3 Standardfarben:
  - V1 Weiß (RAL 9010)
  - V6 Aluminium (RAL 9006)
  - V22 Schwarz (RAL9005)
- > Standard Farben: halbgänzend
- > Farben: auf Anfrage und gegen Aufpreis nach Absprache personalisierbar:
   
[www.dieffebi.com/docs/299/2832/DFB\\_Colour-Chart-2020.pdf](http://www.dieffebi.com/docs/299/2832/DFB_Colour-Chart-2020.pdf)

**ZUBEHÖR**

- > Glasabdeckplatte weiß lackiert
- > Zusätzlicher Metallfachboden
- > Kleiderstange
- > Sockel H 40mm
- > Ausziehbarer teleskopischer Hängemappenrahmen
- > Kit aus 2 ausziehbaren und teleskopierbaren Rahmen mit vollständiger Extraktionsführung und selektivem Extraktionssystem (35Kg)
- > Set 2 ausziehbare und teleskopische Hängemappenrahmen
- > Hängemappen für Garderobenregal Länge 330 mm
- > Hängemappen für Garderobenrahmen Länge 390 mm
- > Set 4 Füße H20mm
- > Set 4 Füße H 60mm
- > Möglichkeit der Montage von Türen der Serie Primo

**NETTOGEWICHT** 34,00 Kg

**VERPACKUNG**

- > Volumen: 0,11 m<sup>3</sup>
- > Kunststoffolie in Schrumpffolie
- > Kartonecken und Kanal
- > Optimierte für den Transport mit CO<sub>2</sub>-Reduktion
- > Lieferung: Zerlegt
- > Anzahl der Packstücke: 5

**END OF USE** > Ausgestattet mit Demontekarte für Entsorgung.

**GARANTIE** > Dieffebi garantiert, dass das Produkt aus hochwertigen Materialien hergestellt - [Siehe Garantiedokument](#)

## Primo Open Cabinets 800

MADE IN ITALY

### Offener Schrank

3 Ordnerhöhen H 1171

L 800 x B 450 x H 1171 mm

### DESIGNER Takiro Yuta

**WELLNESS UND UMGEBUNG** > Grünes Design nach LEED®-Standards, um Umgebungen mit hohem Nachhaltigkeitsgehalt zu gestalten und einzurichten.



**STRUKTUR- UND ABSCHLUSSTEST** Tests, die der Schrankserie Primo Cabinets entsprechen, durchgeführt von CATAS  
- Konformitätserklärung auf Anfrage erhältlich

**KLASSE VON REAKTION AUF FEUER** > Klasse 0

**POSITIONIERUNG** > An der Wand und in der Mitte des Raumes



ADIMEMBER



## Primo Open Cabinets 800

### Lacke Vernici Varnish Vernis

Korpus  
Corpo  
Cabinet Body  
Caisson



**-V1**  
S711 (RAL 9010)  
Pure white



**-V6**  
S380 (RAL 9006)  
White aluminium

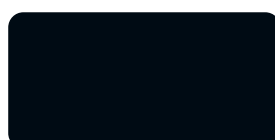

**-V22**  
S811 (RAL 9005)  
Jet black

Zusätzlicher  
Metallfachboden  
Ripiano aggiuntivo  
in metallo  
Additional metal shelf  
Tablette supplémentaire  
en métal

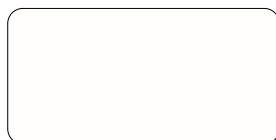

**-V1**  
S711 (RAL 9010)  
Pure white



**-V6**  
S380 (RAL 9006)  
White aluminium



**-V22**  
S811 (RAL 9005)  
Jet black

Kleiderstange  
Appendiabiti  
Clothes hanger  
Tringle



**-V1**  
S711 (RAL 9010)  
Pure white



**-V6**  
S380 (RAL 9006)  
White aluminium



**-V22**  
S811 (RAL 9005)  
Jet black

Sockel  
Zoccolo  
Plinth  
Socle

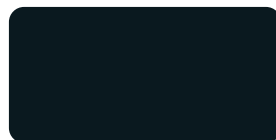

**-V1**  
S210 (RAL 7021)  
Black grey

Set Hängemappenrahmen  
unter Platte  
Kit predisposizione cartelle  
sospese sotto top  
Kit for hanging files under top  
of cabinets  
Jeu de rails pour dossier  
suspendu sous plateau



**-V1**  
S711 (RAL 9010)  
Pure white



**-V6**  
S380 (RAL 9006)  
White aluminium

### Glas Vetro Glass Verre

Glasabdeckplatte weiß  
lackiert  
Top di finitura in vetro  
laccato bianco  
White lacquered glass top  
Plateau en verre laqué  
blanc

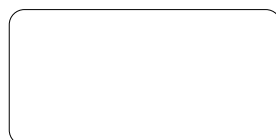

**-G1**  
Bianco/White/Blanc/Weiß

## Primo Open Cabinets 800

MADE IN ITALY

## Offener Schrank

3 Ordnerhöhen 1331

L 800 x B 450 x H 1331 mm

## Korpus: Metall

V1 ○ Weiß RAL 9010

art.6PRAW805P S711

V6 ● Aluminium RAL 9006

art.6PRAW805P S380

V22 ● Schwarz RAL 9005

art.6PRAW805P S811

DESIGNER Takiro Yuta

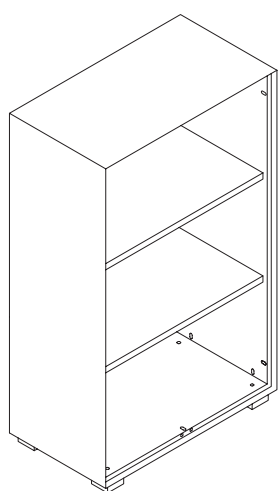

Vorne

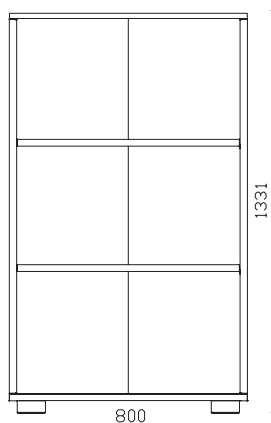

Flanke

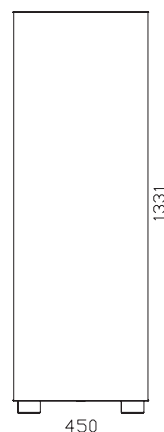

Hinten

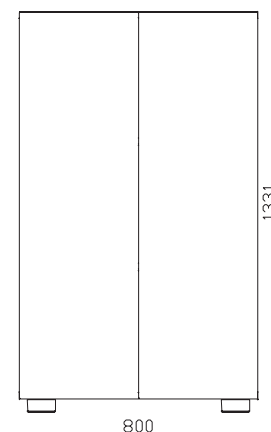

# Primo Open Cabinets 800

MADE IN ITALY

## Offener Schrank

3 Ordnerhöhen 1331

L 800 x B 450 x H 1331 mm

DESIGNER Takiro Yuta

**BEZEICHNUNG** Offener Schrank 3 Ordnerhöhen

**AUßENMAßE** L 800 mm x B 450 mm x H 1331 mm

**INTERNE  
ABMESSUNGEN** L 751 x B 400 mm x H 1243 mm

**ORDNER** Kapazität: N° 8 (x3)

**HÄNGEMAPPEN** Kapazität: 60 (x2) Hängemappen

**PRODUKTION**

- > Dieffebi S.p.a.
- > Produktionsstart: Jahr 2018
- > Produktionsstätte: Italien

**WARTUNG**

- > Mit einem weichen Tuch reinigen
- > Behandeln Sie die Oberflächen nicht mit scheuernden Tüchern

**MATERIALIEN** > recyceltes und recycelbares Metall

**BEENDEN**

- > Emissionsarme Pulverbeschichtung (Material untätig)
- > Schwermetallfrei
- > Fehlen von scharfen Kanten und scharfen Grenzbordüren
- > Anti-Glare-Finish
- > Es enthält keine VOC

**STANDARD  
KOMPONENTEN**

- > Verstellbare Fachböden mit Vorkantungen aus Metall für Hängemappen
- > Tragekapazität Fachböden: 50 kg
- > Verstellbare Füße H 40mm
- > Montageschrauben

**FARBEN**

- > Erhältlich in 3 Standardfarben:
  - V1 Weiß (RAL 9010)
  - V6 Aluminium (RAL 9006)
  - V22 Schwarz (RAL9005)
- > Standard Farben: halbgänzend
- > Farben: auf Anfrage und gegen Aufpreis nach Absprache personalisierbar:
   
[www.dieffebi.com/docs/299/2832/DFB\\_Colour-Chart-2020.pdf](http://www.dieffebi.com/docs/299/2832/DFB_Colour-Chart-2020.pdf)

**ZUBEHÖR**

- > Glasabdeckplatte weiß lackiert
- > Zusätzlicher Metallfachboden
- > Kleiderstange
- > Sockel H 40mm
- > Ausziehbarer teleskopischer Hängemappenrahmen
- > Kit aus 2 ausziehbaren und teleskopierbaren Rahmen mit vollständiger Extraktionsführung und selektivem Extraktionssystem (35Kg)
- > Set 2 ausziehbare und teleskopische Hängemappenrahmen
- > Hängemappen für Garderobenregal Länge 330 mm
- > Hängemappen für Garderobenrahmen Länge 390 mm
- > Set 4 Füße H20mm
- > Set 4 Füße H 60mm
- > Möglichkeit der Montage von Türen der Serie Primo

**NETTOGEWICHT** 36,40 Kg

**VERPACKUNG**

- > volume: 0,12 m<sup>3</sup>
- > Kunststoffolie in Schrumpffolie
- > Kartonecken und Kanal
- > Optimierte für den Transport mit CO<sub>2</sub>-Reduktion
- > Lieferung: Zerlegt
- > Anzahl der Packstücke: 5

**END OF USE** > Ausgestattet mit Demontekarte für Entsorgung.

**GARANTIE** > Dieffebi garantiert, dass das Produkt aus hochwertigen Materialien hergestellt - [Siehe Garantiedokument](#)

## Primo Open Cabinets 800

MADE IN ITALY

Offener Schrank

3 Ordnerhöhen 1331

L 800 x B 450 x H 1331 mm

DESIGNER Takiro Yuta

**WELLNESS UND  
UMGEBUNG** > Grünes Design nach LEED®-Standards, um  
Umgebungen mit hohem Nachhaltigkeitsgehalt zu  
gestalten und einzurichten.



**STRUKTUR- UND  
ABSCHLUSSTEST** Tests, die der Schrankserie Primo Cabinets  
entsprechen, durchgeführt von CATAS  
- Konformitätserklärung auf Anfrage erhältlich

**KLASSE VON  
REAKTION AUF  
FEUER** > Klasse 0

**POSITIONIERUNG** > An der Wand und in der Mitte des Raumes



ADIMEMBER



Dieffebi SpA

via Palù 36  
San Vendemiano,  
31020 Treviso - Italia

T +39 0438 4715  
F +39 0438 471600  
exportsales@dieffebi.com  
vendite@dieffebi.com  
www.dieffebi.com

## Primo Open Cabinets 800

Lacke  
Vernici  
Varnish  
Vernis

Korpus  
Corpo  
Cabinet Body  
Caisson

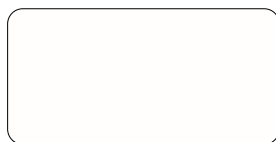

**-V1**  
S711 (RAL 9010)  
Pure white



**-V6**  
S380 (RAL 9006)  
White aluminium

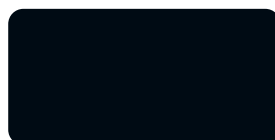

**-V22**  
S811 (RAL 9005)  
Jet black

Zusätzlicher  
Metallfachboden  
Ripiano aggiuntivo  
in metallo  
Additional metal shelf  
Tablette supplémentaire  
en métal



**-V1**  
S711 (RAL 9010)  
Pure white



**-V6**  
S380 (RAL 9006)  
White aluminium



**-V22**  
S811 (RAL 9005)  
Jet black

Kleiderstange  
Appendiabiti  
Clothes hanger  
Tringle

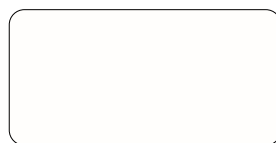

**-V1**  
S711 (RAL 9010)  
Pure white



**-V6**  
S380 (RAL 9006)  
White aluminium



**-V22**  
S811 (RAL 9005)  
Jet black

Sockel  
Zoccolo  
Plinth  
Socle



**-V1**  
S210 (RAL 7021)  
Black grey

Set Hängemappenrahmen  
unter Platte  
Kit predisposizione cartelle  
sospese sotto top  
Kit for hanging files under top  
of cabinets  
Jeu de rails pour dossier  
suspendu sous plateau



**-V1**  
S711 (RAL 9010)  
Pure white



**-V6**  
S380 (RAL 9006)  
White aluminium

Glas  
Vetro  
Glass  
Verre

Glasabdeckplatte weiß  
lackiert

Top di finitura in vetro

laccato bianco

White lacquered glass top

Plateau en verre laqué

blanc



**-G1**  
Bianco/White/Blanc/Weiß



## Primo Open Cabinets 800

MADE IN ITALY

Offener Schrank

4 Ordnerhöhen H 1651

L 800 x B 450 x H 1651 mm

Korpus: Metall

V1 ○ Weiß RAL 9010

V6 ● Aluminium RAL 9006

V22 ● Schwarz RAL 9005

art.6PRAW806P S711

art.6PRAW806P S380

art.6PRAW806P S811

DESIGNER Takiro Yuta

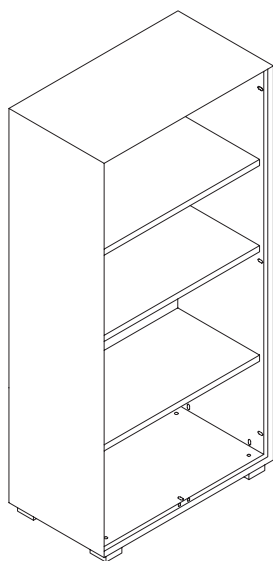

Vorne

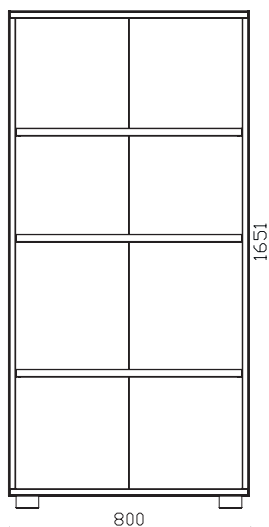

Flanke

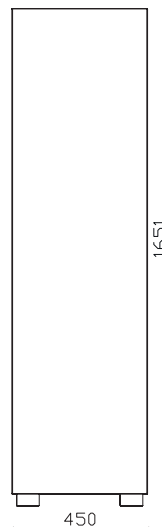

Hinten

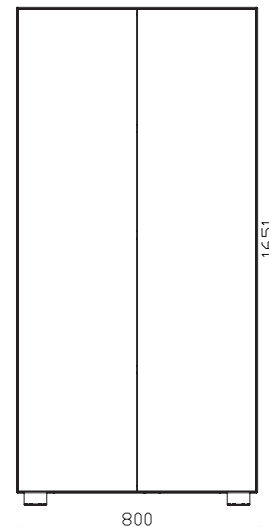

# Primo Open Cabinets 800

MADE IN ITALY

## Offener Schrank

4 Ordnerhöhen H 1651

L 800 x B 450 x H 1651 mm

DESIGNER Takiro Yuta

**BEZEICHNUNG** Offener Schrank 4 Ordnerhöhen

**AUßENMAßE** L 800 mm x B 450 mm x H 1651 mm

**INTERNE  
ABMESSUNGEN** L 751 x B 400 mm x H 1563 mm

**ORDNER** Kapazität: N° 8 (x4)

**HÄNGEMAPPEN** Kapazität: 60 (x3) Hängemappen

**PRODUKTION**

- > Dieffebi S.p.a.
- > Produktionsstart: Jahr 2018
- > Produktionsstätte: Italien

**WARTUNG**

- > Mit einem weichen Tuch reinigen
- > Behandeln Sie die Oberflächen nicht mit scheuernden Tüchern

**MATERIALIEN** > recyceltes und recycelbares Metall

**BEENDEN**

- > Emissionsarme Pulverbeschichtung (Material untätig)
- > Schwermetallfrei
- > Fehlen von scharfen Kanten und scharfen Grenzbordüren
- > Anti-Glare-Finish
- > Es enthält keine VOC

**STANDARD  
KOMPONENTEN**

- > Verstellbare Fachboden mit Vorkantungen aus Metall für Hängemappen
- > Tragekapazität Fachböden: 50 kg
- > Verstellbare Füße H 40mm
- > Montageschrauben

**FARBEN**

- > Erhältlich in 3 Standardfarben:
  - V1 Weiß (RAL 9010)
  - V6 Aluminium (RAL 9006)
  - V22 Schwarz (RAL9005)
- > Standard Farben: halbgänzend
- > Farben: auf Anfrage und gegen Aufpreis nach Absprache personalisierbar:
   
[www.dieffebi.com/docs/299/2832/DFB\\_Colour-Chart-2020.pdf](http://www.dieffebi.com/docs/299/2832/DFB_Colour-Chart-2020.pdf)

**ZUBEHÖR**

- > Glasabdeckplatte weiß lackiert
- > Zusätzlicher Metallfachboden
- > Kleiderstange
- > Sockel H 40mm
- > Ausziehbarer teleskopischer Hängemappenrahmen
- > Kit aus 2 ausziehbaren und teleskopierbaren Rahmen mit vollständiger Extraktionsführung und selektivem Extraktionssystem (35Kg)
- > Set 2 ausziehbare und teleskopische Hängemappenrahmen
- > Hängemappen für Garderobenregal Länge 330 mm
- > Hängemappen für Garderobenrahmen Länge 390 mm
- > Set 4 Füße H20mm
- > Set 4 Füße H 60mm
- > Möglichkeit der Montage von Türen der Serie Primo

**NETTOGEWICHT** 43,70 Kg

**VERPACKUNG**

- > volume: 0,14 m<sup>3</sup>
- > Kunststoffolie in Schrumpffolie
- > Kartonecken und Kanal
- > Optimierte für den Transport mit CO<sub>2</sub>-Reduktion
- > Lieferung: Zerlegt
- > Anzahl der Packstücke: 6

**END OF USE** > Ausgestattet mit Demontekarte für Entsorgung.

**GARANTIE** > Dieffebi garantiert, dass das Produkt aus hochwertigen Materialien hergestellt - [Siehe Garantiedokument](#)

## Primo Open Cabinets 800

MADE IN ITALY

### Offener Schrank

4 Ordnerhöhen H 1651

L 800 x B 450 x H 1651 mm

### DESIGNER Takiro Yuta

**WELLNESS UND UMGEBUNG** > Grünes Design nach LEED®-Standards, um Umgebungen mit hohem Nachhaltigkeitsgehalt zu gestalten und einzurichten.



**STRUKTUR- UND ABSCHLUSSTEST** Tests, die der Schrankserie Primo Cabinets entsprechen, durchgeführt von CATAS  
- Konformitätserklärung auf Anfrage erhältlich

**KLASSE VON REAKTION AUF FEUER** > Klasse 0

**POSITIONIERUNG** > An der Wand und in der Mitte des Raumes



ADIMEMBER



Dieffebi SpA

3 via Palù 36  
San Vendemiano,  
31020 Treviso - Italia

T +39 0438 4715  
F +39 0438 471600  
exportsales@dieffebi.com  
vendite@dieffebi.com  
www.dieffebi.com

30 06 2021

## Primo Open Cabinets 800

### Lacke Vernici Varnish Vernis

Korpus  
Corpo  
Cabinet Body  
Caisson

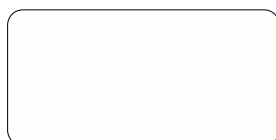

**-V1**  
S711 (RAL 9010)  
Pure white



**-V6**  
S380 (RAL 9006)  
White aluminium



**-V22**  
S811 (RAL 9005)  
Jet black

Zusätzlicher  
Metallfachboden  
Ripiano aggiuntivo  
in metallo  
Additional metal shelf  
Tablette supplémentaire  
en métal



**-V1**  
S711 (RAL 9010)  
Pure white



**-V6**  
S380 (RAL 9006)  
White aluminium



**-V22**  
S811 (RAL 9005)  
Jet black

Kleiderstange  
Appendiabiti  
Clothes hanger  
Tringle

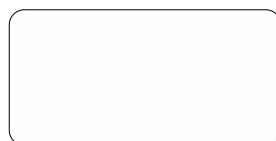

**-V1**  
S711 (RAL 9010)  
Pure white



**-V6**  
S380 (RAL 9006)  
White aluminium



**-V22**  
S811 (RAL 9005)  
Jet black

Sockel  
Zoccolo  
Plinth  
Socle



**-V1**  
S210 (RAL 7021)  
Black grey

Set Hängemappenrahmen  
unter Platte  
Kit predisposizione cartelle  
sospese sotto top  
Kit for hanging files under top  
of cabinets  
Jeu de rails pour dossier  
suspendu sous plateau

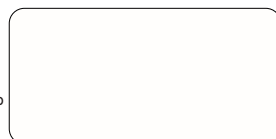

**-V1**  
S711 (RAL 9010)  
Pure white



**-V6**  
S380 (RAL 9006)  
White aluminium

### Glas Vetro Glass Verre

Glasabdeckplatte weiß  
lackiert

Top di finitura in vetro  
laccato bianco

White lacquered glass top

Plateau en verre laqué

blanc



**-G1**  
Bianco/White/Blanc/Weiß

## Primo Open Cabinets 800

MADE IN ITALY

## Offener Schrank

5 Ordnerhöhen H 2003  
L 800 x B 450 x H 2003 mm

## Korpus: Metall

V1 ○ Weiß RAL 9010

art.6PRAW807P S711

V6 ● Aluminium RAL 9006

art.6PRAW807P S380

V22 ● Schwarz RAL 9005

art.6PRAW807P S811

DESIGNER Takiro Yuta

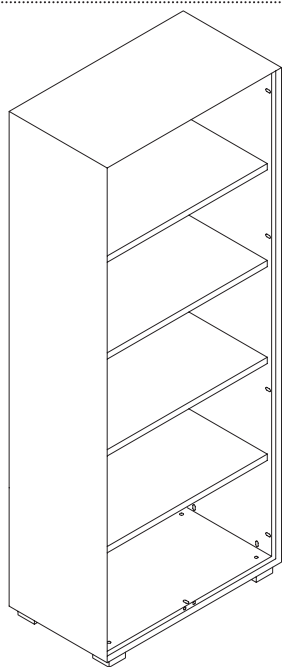

Vorne

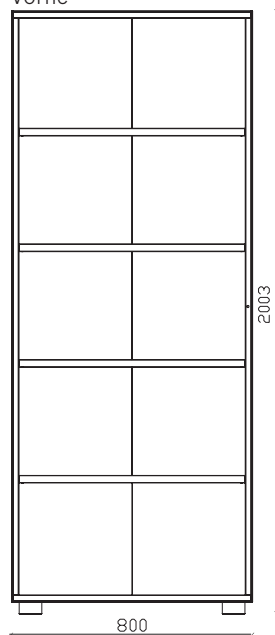

Flanke

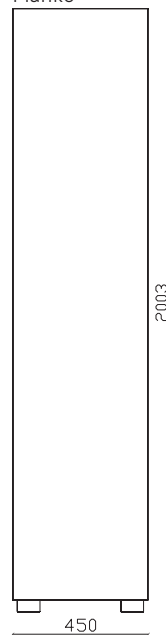

Hinten

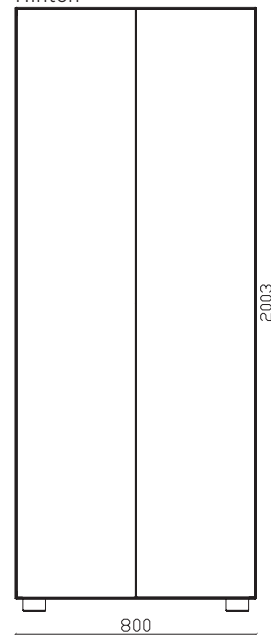

# Primo Open Cabinets 800

MADE IN ITALY

## Offener Schrank

5 Ordnerhöhen H 2003

L 800 x B 450 x H 2003 mm

DESIGNER Takiro Yuta

**BEZEICHNUNG** Offener Schrank 5 Ordnerhöhen

**AUßENMAßE** L 800 mm x B 450 mm x H 2003 mm

**INTERNE  
ABMESSUNGEN** L 751 x B 400 mm x H 1915 mm

**ORDNER** Kapazität: N° 8 (x5)

**HÄNGEMAPPEN** Kapazität: 60 (x4) Hängemappen

**PRODUKTION**

- > Dieffebi S.p.a.
- > Produktionsstart: Jahr 2018
- > Produktionsstätte: Italien

**WARTUNG**

- > Mit einem weichen Tuch reinigen
- > Behandeln Sie die Oberflächen nicht mit scheuernden Tüchern

**MATERIALIEN** > recyceltes und recycelbares Metall

**BEENDEN**

- > Emissionsarme Pulverbeschichtung (Material untätig)
- > Schwermetallfrei
- > Fehlen von scharfen Kanten und scharfen Grenzbordüren
- > Anti-Glare-Finish
- > Es enthält keine VOC

**STANDARD  
KOMPONENTEN**

- > Verstellbare Fachboden mit Vorkantungen aus Metall für Hängemappen
- > Tragekapazität Fachböden: 50 kg
- > Verstellbare Füße H 40mm
- > Montageschrauben

**FARBEN** > Erhältlich in 3 Standardfarben:

V1 Weiß (RAL 9010)

V6 Aluminium (RAL 9006)

V22 Schwarz (RAL9005)

&gt; Standard Farben: halbgänzend

&gt; Farben: auf Anfrage und gegen Aufpreis nach Absprache personalisierbar:

[www.dieffebi.com/docs/299/2832/DFB\\_Colour-Chart-2020.pdf](http://www.dieffebi.com/docs/299/2832/DFB_Colour-Chart-2020.pdf)

**ZUBEHÖR** > Zusätzlicher Metallfachboden

&gt; Kleiderstange

&gt; Sockel H 40mm

&gt; Ausziehbarer teleskopischer Hängemappenrahmen

&gt; Kit aus 2 ausziehbaren und teleskopierbaren

Rahmen mit vollständiger Extraktionsführung und selektivem Extraktionssystem (35Kg)

&gt; Set 2 ausziehbare und teleskopische

Hängemappenrahmen

&gt;Hängemappen für Garderobenregal Länge 330 mm

&gt;Hängemappen für Garderobenrahmen Länge 390 mm

&gt;Set 4 Füße H20mm

&gt;Set 4 Füße H 60mm

&gt; Möglichkeit der Montage von Türen der Serie Primo

**NETTOGEWICHT** 51,50 Kg

**VERPACKUNG**

- > volume: 0,17 m<sup>3</sup>
- > Kunststoffolie in Schrumpffolie
- > Kartonecken und Kanal
- > Optimierte für den Transport mit CO2-Reduktion
- > Lieferung: Zerlegt
- > Anzahl der Packstücke: 6

**END OF USE** > Ausgestattet mit Demontekarte für Entsorgung.

**GARANTIE** > Dieffebi garantiert, dass das Produkt aus hochwertigen Materialien hergestellt - [Siehe Garantiedokument](#)

## Primo Open Cabinets 800

MADE IN ITALY

### Offener Schrank

5 Ordnerhöhen H 2003

L 800 x B 450 x H 2003 mm

### DESIGNER Takiro Yuta

**WELLNESS UND UMGEBUNG** > Grünes Design nach LEED®-Standards, um Umgebungen mit hohem Nachhaltigkeitsgehalt zu gestalten und einzurichten.



**STRUKTUR- UND ABSCHLUSSTEST** Tests, die der Schrankserie Primo Cabinets entsprechen, durchgeführt von CATAS  
- Konformitätserklärung auf Anfrage erhältlich

**KLASSE VON REAKTION AUF FEUER** > Klasse 0

**POSITIONIERUNG** > An der Wand und in der Mitte des Raumes



ADIMEMBER



Dieffebi SpA

3 via Palù 36  
San Vendemiano,  
31020 Treviso - Italia

T +39 0438 4715  
F +39 0438 471600  
exportsales@dieffebi.com  
vendite@dieffebi.com  
www.dieffebi.com

30 06 2021

## Primo Open Cabinets 800

Lacke  
Vernici  
Varnish  
Vernis

Korpus  
Corpo  
Cabinet Body  
Caisson

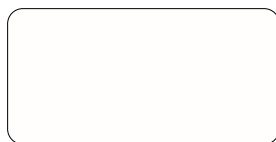

**-V1**  
S711 (RAL 9010)  
Pure white



**-V6**  
S380 (RAL 9006)  
White aluminium



**-V22**  
S811 (RAL 9005)  
Jet black

Zusätzlicher  
Metallfachboden  
Ripiano aggiuntivo  
in metallo  
Additional metal shelf  
Tablette supplémentaire  
en métal



**-V1**  
S711 (RAL 9010)  
Pure white



**-V6**  
S380 (RAL 9006)  
White aluminium

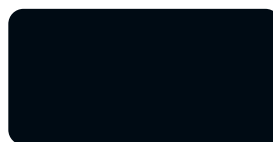

**-V22**  
S811 (RAL 9005)  
Jet black

Kleiderstange  
Appendiabiti  
Clothes hanger  
Tringle

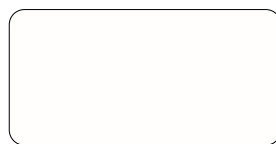

**-V1**  
S711 (RAL 9010)  
Pure white



**-V6**  
S380 (RAL 9006)  
White aluminium



**-V22**  
S811 (RAL 9005)  
Jet black

Sockel  
Zoccolo  
Plinth  
Socle

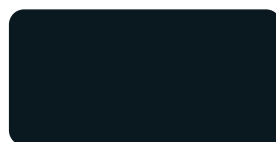

**-V1**  
S210 (RAL 7021)  
Black grey

Set Hängemappenrahmen  
unter Platte  
Kit predisposizione cartelle  
sospese sotto top  
Kit for hanging files under top  
of cabinets  
Jeu de rails pour dossier  
suspendu sous plateau



**-V1**  
S711 (RAL 9010)  
Pure white



**-V6**  
S380 (RAL 9006)  
White aluminium



## Primo Open Cabinets 1000

MADE IN ITALY

## Offener Schrank

1 Ordnerhöhe H 723

L 1000 x B 450 x H 723 mm

## Korpus: Metall

V1 ○ Weiß RAL 9010

art.6PRAW001P S711

V6 ● Aluminium RAL 9006

art.6PRAW001P S380

V22 ● Schwarz RAL 9005

art.6PRAW001P S811

DESIGNER Takiro Yuta

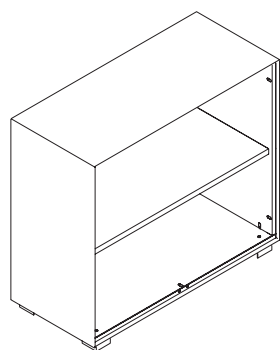

Vorne

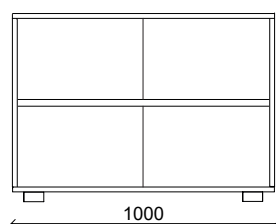

Flanke

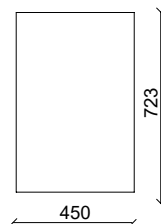

Hinten

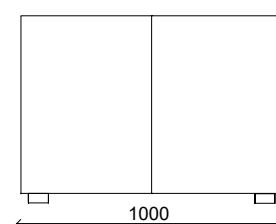

## Primo Open Cabinets 1000

MADE IN ITALY

## Offener Schrank

1 Ordnerhöhe H 723

L 1000 x B 450 x H 723 mm

DESIGNER Takiro Yuta

**BEZEICHNUNG** Offener Schrank 1 Ordnerhöhe**AUßENMAßE** L 1000 mm x B 450 mm x H 723 mm**INTERNE  
ABMESSUNGEN** L 951 x B 400 mm x H 635 mm**ORDNER** Kapazität: N° 11**HÄNGEMAPPEN** Kapazität: 76 Hängemappen**PRODUKTION** > Dieffebi S.p.a.  
> Produktionsstart: Jahr 2018  
> Produktionsstätte: Italien**WARTUNG** > Mit einem weichen Tuch reinigen  
> Behandeln Sie die Oberflächen nicht mit  
scheuernden Tüchern**MATERIALIEN** > recyceltes und recycelbares Metall**BEENDEN** > Emissionsarme Pulverbeschichtung (Material  
untätig)  
> Schwermetallfrei  
> Fehlen von scharfen Kanten und scharfen  
Grenzbordüren  
> Anti-Glare-Finish  
> Es enthält keine VOC**STANDARD  
KOMPONENTEN** > Verstellbare Fachböden mit Vorkantungen aus  
Metall für Hängemappen  
> Tragekapazität Fachböden: 50 kg  
> Verstellbare Füße H 40mm  
> Montageschrauben**FARBEN** > Erhältlich in 3 Standardfarben:  
V1 Weiß (RAL 9010)  
V6 Aluminium (RAL 9006)  
V22 Schwarz (RAL9005)  
> Standard Farben: halbgänzend  
> Farben: auf Anfrage und gegen Aufpreis nach  
Absprache personalisierbar:  
[www.dieffebi.com/docs/299/2832/DFB\\_Colour-Chart-2020.pdf](http://www.dieffebi.com/docs/299/2832/DFB_Colour-Chart-2020.pdf)**ZUBEHÖR** > Glasabdeckplatte weiß lackiert  
> Zusätzlicher Metallfachboden  
> Kleiderstange  
> Sockel H 40mm  
> Ausziehbarer teleskopischer  
Hängemappenrahmen  
> Kit aus 2 ausziehbaren und teleskopierbaren  
Rahmen mit vollständiger Extraktionsführung und  
selektivem Extraktionssystem (35Kg)  
> Set 2 ausziehbare und teleskopische  
Hängemappenrahmen  
> Hängemappen für Garderobenregal Länge 330 mm  
> Hängemappen für Garderobenrahmen Länge 390  
mm  
> Set 4 Füße H20mm  
> Set 4 Füße H 60mm  
> Möglichkeit der Montage von Türen der Serie  
Primo**NETTOGEWICHT** 27,90 Kg**VERPACKUNG** > Volumen: 0,09 m<sup>3</sup>  
> Kunststoffolie in Schrumpffolie  
> Kartonecken und Kanal  
> Optimierte für den Transport mit CO<sub>2</sub>-Reduktion  
> Lieferung: Zerlegt  
> Anzahl der Packstücke: 5**END OF USE** > Ausgestattet mit Demontekarte für  
Entsorgung.**GARANTIE** > Dieffebi garantiert, dass das Produkt  
aus hochwertigen Materialien hergestellt -  
[Siehe Garantiedokument](#)

## Primo Open Cabinets 1000

MADE IN ITALY

Offener Schrank

1 Ordnerhöhe H 723

L 1000 x B 450 x H 723 mm

DESIGNER Takiro Yuta

**WELLNESS UND UMGEBUNG** > Grünes Design nach LEED®-Standards, um Umgebungen mit hohem Nachhaltigkeitsgehalt zu gestalten und einzurichten.



**STRUKTUR- UND ABSCHLUSSTEST** Tests, die der Schrankserie Primo Cabinets entsprechen, durchgeführt von CATAS  
- Konformitätserklärung auf Anfrage erhältlich

**KLASSE VON REAKTION AUF FEUER** > Klasse 0

**POSITIONIERUNG** > An der Wand und in der Mitte des Raumes



ADIMEMBER



Dieffebi SpA

via Palù 36  
San Vendemiano,  
31020 Treviso - Italia

T +39 0438 4715  
F +39 0438 471600  
exportsales@dieffebi.com  
vendite@dieffebi.com  
www.dieffebi.com

## Primo Open Cabinets 1000

### Lacke Vernici Varnish Vernis

Korpus  
Corpo  
Cabinet Body  
Caisson

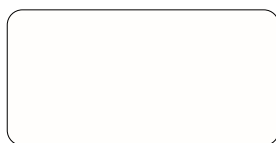

**-V1**  
S711 (RAL 9010)  
Pure white



**-V6**  
S380 (RAL 9006)  
White aluminium



**-V22**  
S811 (RAL 9005)  
Jet black

Zusätzlicher  
Metallfachboden  
Ripiano aggiuntivo  
in metallo  
Additional metal shelf  
Tablette supplémentaire  
en métal



**-V1**  
S711 (RAL 9010)  
Pure white



**-V6**  
S380 (RAL 9006)  
White aluminium



**-V22**  
S811 (RAL 9005)  
Jet black

Kleiderstange  
Appendiabiti  
Clothes hanger  
Tringle



**-V1**  
S711 (RAL 9010)  
Pure white



**-V6**  
S380 (RAL 9006)  
White aluminium

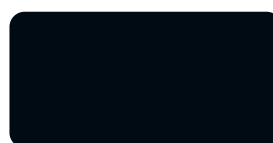

**-V22**  
S811 (RAL 9005)  
Jet black

Sockel  
Zoccolo  
Plinth  
Socle



**-V1**  
S210 (RAL 7021)  
Black grey

Set Hängemappenrahmen  
unter Platte  
Kit predisposizione cartelle  
sospese sotto top  
Kit for hanging files under top  
of cabinets  
Jeu de rails pour dossier  
suspendu sous plateau



**-V1**  
S711 (RAL 9010)  
Pure white



**-V6**  
S380 (RAL 9006)  
White aluminium

### Glas Vetro Glass Verre

Glasabdeckplatte weiß  
lackiert

Top di finitura in vetro  
laccato bianco

White lacquered glass top

Plateau en verre laqué

blanc



**-G1**  
Bianco/White/Blanc/Weiß

## Primo Open Cabinets 1000

MADE IN ITALY

## Offener Schrank

2 Ordnerhöhen H 883  
L 1000 x B 450 x H 883 mm

## Korpus: Metall

V1 ○ Weiß RAL 9010

art.6PRAW002P S711

V6 ● Aluminium RAL 9006

art.6PRAW002P S380

V22 ● Schwarz RAL 9005

art.6PRAW002P S811

DESIGNER Takiro Yuta

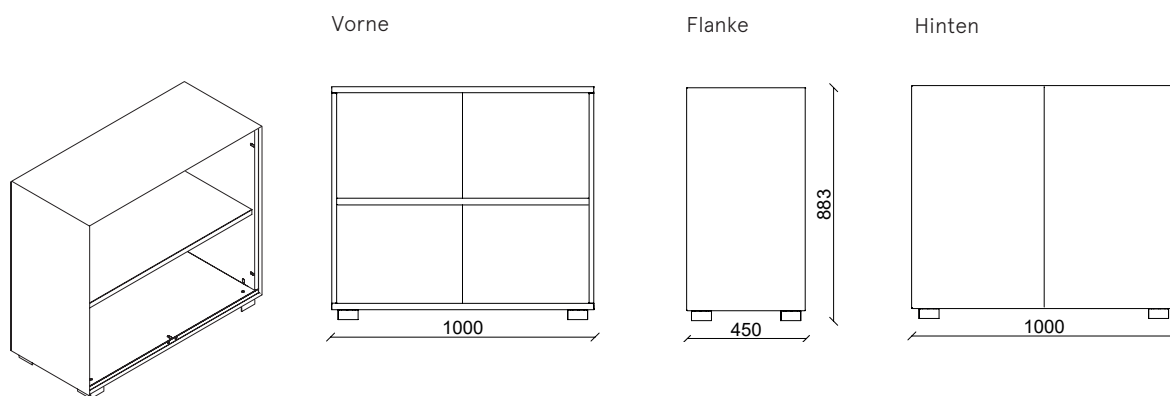

## Primo Open Cabinets 1000

MADE IN ITALY

## Offener Schrank

2 Ordnerhöhen H 883

L 1000 x B 450 x H 883 mm

DESIGNER Takiro Yuta

**BEZEICHNUNG** Offener Schrank 2 Ordnerhöhen**AUßENMAßE** L 1000 mm x B 450 mm x H 883 mm**INTERNE  
ABMESSUNGEN** L 951 x B 400 mm x H 795 mm**ORDNER** Kapazität: N° 11 (x2)**HÄNGEMAPPEN** Kapazität: 76 Hängemappen**PRODUKTION**  
> Dieffebi S.p.a.  
> Produktionsstart: Jahr 2018  
> Produktionsstätte: Italien**WARTUNG**  
> Mit einem weichen Tuch reinigen  
> Behandeln Sie die Oberflächen nicht mit  
scheuernden Tüchern**MATERIALIEN** > recyceltes und recycelbares Metall**BEENDEN**  
> Emissionsarme Pulverbeschichtung (Material  
untätig)  
> Schwermetallfrei  
> Fehlen von scharfen Kanten und scharfen  
Grenzbordüren  
> Anti-Glare-Finish  
> Es enthält keine VOC**STANDARD  
KOMPONENTEN**  
> Verstellbare Fachboden mit Vorkantungen aus  
Metall für Hängemappen  
> Tragekapazität Fachböden: 50 kg  
> Verstellbare Füße H 40mm  
> Montageschrauben**FARBEN** > Erhältlich in 3 Standardfarben:

V1 Weiß (RAL 9010)

V6 Aluminium (RAL 9006)

V22 Schwarz (RAL9005)

&gt; Standard Farben: halbgänzend

> Farben: auf Anfrage und gegen Aufpreis nach  
Absprache personalisierbar:[www.dieffebi.com/docs/299/2832/DFB\\_Colour-Chart-2020.pdf](http://www.dieffebi.com/docs/299/2832/DFB_Colour-Chart-2020.pdf)**ZUBEHÖR**  
> Glasabdeckplatte weiß lackiert  
> Zusätzlicher Metallfachboden  
> Kleiderstange  
> Sockel H 40mm  
> Ausziehbarer teleskopischer  
Hängemappenrahmen  
> Kit aus 2 ausziehbaren und teleskopierbaren  
Rahmen mit vollständiger Extraktionsführung und  
selektivem Extraktionssystem (35Kg)  
> Set 2 ausziehbare und teleskopische  
Hängemappenrahmen  
> Hängemappen für Garderobenregal Länge 330 mm  
> Hängemappen für Garderobenrahmen Länge 390  
mm  
> Set 4 Füße H20mm  
> Set 4 Füße H 60mm  
> Möglichkeit der Montage von Türen der Serie  
Primo**NETTOGEWICHT** 30,60 Kg**VERPACKUNG**  
> Volumen: 0,09 m<sup>3</sup>  
> Kunststoffolie in Schrumpffolie  
> Kartonecken und Kanal  
> Optimierte für den Transport mit CO<sub>2</sub>-Reduktion  
> Lieferung: Zerlegt  
> Anzahl der Packstücke: 5**END OF USE** > Ausgestattet mit Demontagekarte für  
Entsorgung.**GARANTIE** > Dieffebi garantiert, dass das Produkt  
aus hochwertigen Materialien hergestellt -  
[Siehe Garantiedokument](#)

## Primo Open Cabinets 1000

MADE IN ITALY

### Offener Schrank

2 Ordnerhöhen H 883

L 1000 x B 450 x H 883 mm

### DESIGNER Takiro Yuta

**WELLNESS UND UMGEBUNG** > Grünes Design nach LEED®-Standards, um Umgebungen mit hohem Nachhaltigkeitsgehalt zu gestalten und einzurichten.



**STRUKTUR- UND ABSCHLUSSTEST** Tests, die der Schrankserie Primo Cabinets entsprechen, durchgeführt von CATAS  
- Konformitätserklärung auf Anfrage erhältlich

**KLASSE VON REAKTION AUF FEUER** > Klasse 0

**POSITIONIERUNG** > An der Wand und in der Mitte des Raumes



ADIMEMBER



Dieffebi SpA

via Palù 36  
San Vendemiano,  
31020 Treviso - Italia

T +39 0438 4715  
F +39 0438 471600  
exportsales@dieffebi.com  
vendite@dieffebi.com  
www.dieffebi.com

## Primo Open Cabinets 1000

### Lacke Vernici Varnish Vernis

Korpus  
Corpo  
Cabinet Body  
Caisson



**-V1**  
S711 (RAL 9010)  
Pure white



**-V6**  
S380 (RAL 9006)  
White aluminium

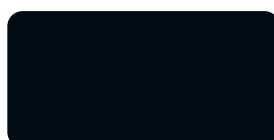

**-V22**  
S811 (RAL 9005)  
Jet black

Zusätzlicher  
Metallfachboden  
Ripiano aggiuntivo  
in metallo  
Additional metal shelf  
Tablette supplémentaire  
en métal



**-V1**  
S711 (RAL 9010)  
Pure white



**-V6**  
S380 (RAL 9006)  
White aluminium



**-V22**  
S811 (RAL 9005)  
Jet black

Kleiderstange  
Appendiabiti  
Clothes hanger  
Tringle



**-V1**  
S711 (RAL 9010)  
Pure white



**-V6**  
S380 (RAL 9006)  
White aluminium

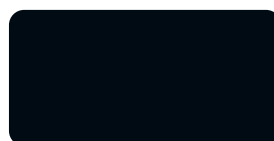

**-V22**  
S811 (RAL 9005)  
Jet black

Sockel  
Zoccolo  
Plinth  
Socle

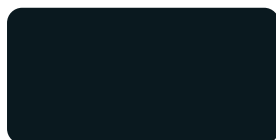

**-V1**  
S210 (RAL 7021)  
Black grey

Set Hängemappenrahmen  
unter Platte  
Kit predisposizione cartelle  
sospese sotto top  
Kit for hanging files under top  
of cabinets  
Jeu de rails pour dossier  
suspendu sous plateau

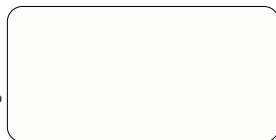

**-V1**  
S711 (RAL 9010)  
Pure white



**-V6**  
S380 (RAL 9006)  
White aluminium

### Glas Vetro Glass Verre

Glasabdeckplatte weiß  
lackiert  
Top di finitura in vetro  
laccato bianco  
White lacquered glass top  
Plateau en verre laqué  
blanc

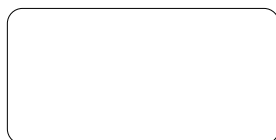

**-G1**  
Bianco/White/Blanc/Weiß



## Primo Open Cabinets 1000

MADE IN ITALY

Offener Schrank

2 Ordnerhöhen H 1011

L 1000 x B 450 x H 1011 mm

Korpus: Metall

V1 ○ Weiß RAL 9010

art.6PRAW003P S711

V6 ● Aluminium RAL 9006

art.6PRAW003P S380

V22 ● Schwarz RAL 9005

art.6PRAW003P S811

DESIGNER Takiro Yuta

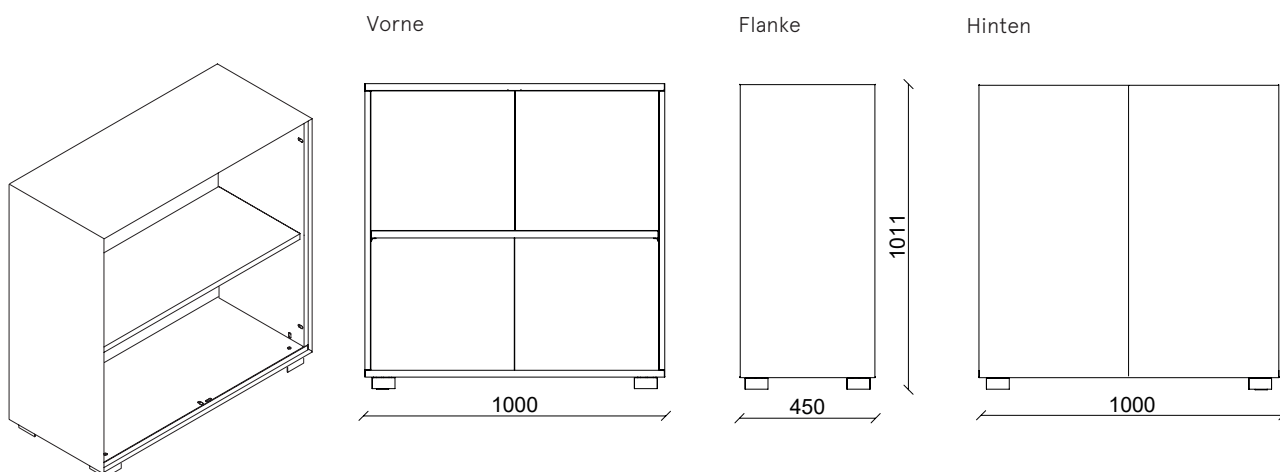

## Primo Open Cabinets 1000

MADE IN ITALY

## Offener Schrank

2 Ordnerhöhen H 1011

L 1000 x B 450 x H 1011 mm

DESIGNER Takiro Yuta

**BEZEICHNUNG** Offener Schrank 2 Ordnerhöhen**AUßENMAßE** L 1000 mm x B 450 mm x H 1011 mm**INTERNE  
ABMESSUNGEN** L 951 x B 400 mm x H 923 mm**ORDNER** Kapazität: N° 11 (x2)**HÄNGEMAPPEN** Kapazität: 76 Hängemappen**PRODUKTION**  
> Dieffebi S.p.a.  
> Produktionsstart: Jahr 2018  
> Produktionsstätte: Italien**WARTUNG**  
> Mit einem weichen Tuch reinigen  
> Behandeln Sie die Oberflächen nicht mit  
scheuernden Tüchern**MATERIALIEN** > recyceltes und recycelbares Metall**BEENDEN**  
> Emissionsarme Pulverbeschichtung (Material  
untätig)  
> Schwermetallfrei  
> Fehlen von scharfen Kanten und scharfen  
Grenzbordüren  
> Anti-Glare-Finish  
> Es enthält keine VOC**STANDARD  
KOMPONENTEN**  
> Verstellbare Fachböden mit Vorkantungen aus  
Metall für Hängemappen  
> Tragekapazität Fachböden: 50 kg  
> Verstellbare Füße H 40mm  
> Montageschrauben**FARBEN** > Erhältlich in 3 Standardfarben:

V1 Weiß (RAL 9010)

V6 Aluminium (RAL 9006)

V22 Schwarz (RAL9005)

&gt; Standard Farben: halbgänzend

> Farben: auf Anfrage und gegen Aufpreis nach  
Absprache personalisierbar:[www.dieffebi.com/docs/299/2832/DFB\\_Colour-Chart-2020.pdf](http://www.dieffebi.com/docs/299/2832/DFB_Colour-Chart-2020.pdf)**ZUBEHÖR**  
> Glasabdeckplatte weiß lackiert  
> Zusätzlicher Metallfachboden  
> Kleiderstange  
> Sockel H 40mm  
> Ausziehbarer teleskopischer  
Hängemappenrahmen  
> Kit aus 2 ausziehbaren und teleskopierbaren  
Rahmen mit vollständiger Extraktionsführung und  
selektivem Extraktionssystem (35Kg)  
> Set 2 ausziehbare und teleskopische  
Hängemappenrahmen  
> Hängemappen für Garderobenregal Länge 330 mm  
> Hängemappen für Garderobenrahmen Länge 390  
mm  
> Set 4 Füße H20mm  
> Set 4 Füße H 60mm  
> Möglichkeit der Montage von Türen der Serie  
Primo**NETTOGEWICHT** 32,70 Kg**VERPACKUNG**  
> Volumen: 0,1 m<sup>3</sup>  
> Kunststoffolie in Schrumpffolie  
> Kartonecken und Kanal  
> Optimierte für den Transport mit CO<sub>2</sub>-Reduktion  
> Lieferung: Zerlegt  
> Anzahl der Packstücke: 5**END OF USE** > Ausgestattet mit Demontagekarte für  
Entsorgung.**GARANTIE** > Dieffebi garantiert, dass das Produkt  
aus hochwertigen Materialien hergestellt -  
[Siehe Garantiedokument](#)

## Primo Open Cabinets 1000

MADE IN ITALY

### Offener Schrank

2 Ordnerhöhen H 1011

L 1000 x B 450 x H 1011 mm

### DESIGNER Takiro Yuta

**WELLNESS UND UMGEBUNG** > Grünes Design nach LEED®-Standards, um Umgebungen mit hohem Nachhaltigkeitsgehalt zu gestalten und einzurichten.



**STRUKTUR- UND ABSCHLUSSTEST** Tests, die der Schrankserie Primo Cabinets entsprechen, durchgeführt von CATAS  
- Konformitätserklärung auf Anfrage erhältlich

**KLASSE VON REAKTION AUF FEUER** > Klasse 0

**POSITIONIERUNG** > An der Wand und in der Mitte des Raumes



ADIMEMBER



Dieffebi SpA

via Palù 36  
San Vendemiano,  
31020 Treviso - Italia

T +39 0438 4715  
F +39 0438 471600  
exportsales@dieffebi.com  
vendite@dieffebi.com  
www.dieffebi.com

## Primo Open Cabinets 1000

Lacke  
Vernici  
Varnish  
Vernis

Korpus  
Corpo  
Cabinet Body  
Caisson

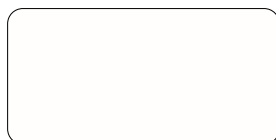

**-V1**  
S711 (RAL 9010)  
Pure white



**-V6**  
S380 (RAL 9006)  
White aluminium

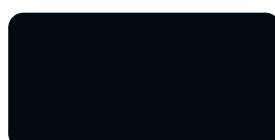

**-V22**  
S811 (RAL 9005)  
Jet black

Zusätzlicher  
Metallfachboden  
Ripiano aggiuntivo  
in metallo  
Additional metal shelf  
Tablette supplémentaire  
en métal

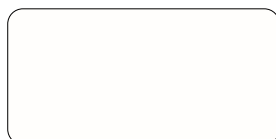

**-V1**  
S711 (RAL 9010)  
Pure white



**-V6**  
S380 (RAL 9006)  
White aluminium

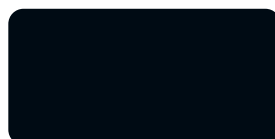

**-V22**  
S811 (RAL 9005)  
Jet black

Kleiderstange  
Appendiabiti  
Clothes hanger  
Tringle

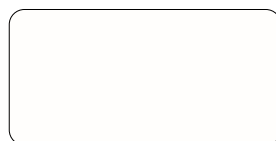

**-V1**  
S711 (RAL 9010)  
Pure white



**-V6**  
S380 (RAL 9006)  
White aluminium



**-V22**  
S811 (RAL 9005)  
Jet black

Sockel  
Zoccolo  
Plinth  
Socle



**-V1**  
S210 (RAL 7021)  
Black grey

Set Hängemappenrahmen  
unter Platte  
Kit predisposizione cartelle  
sospese sotto top  
Kit for hanging files under top  
of cabinets  
Jeu de rails pour dossier  
suspendu sous plateau



**-V1**  
S711 (RAL 9010)  
Pure white



**-V6**  
S380 (RAL 9006)  
White aluminium

Glas  
Vetro  
Glass  
Verre

Glasabdeckplatte weiß  
lackiert

Top di finitura in vetro  
laccato bianco

White lacquered glass top

Plateau en verre laqué

blanc



**-G1**  
Bianco/White/Blanc/Weiß

## Primo Open Cabinets 1000

MADE IN ITALY

## Offener Schrank

3 Ordnerhöhen H 1171

L 1000 x B 450 x H 1171 mm

## Korpus: Metall

V1 ○ Weiß RAL 9010

art.6PRAW004P S711

V6 ● Aluminium RAL 9006

art.6PRAW004P S380

V22 ● Schwarz RAL 9005

art.6PRAW004P S811

DESIGNER Takiro Yuta

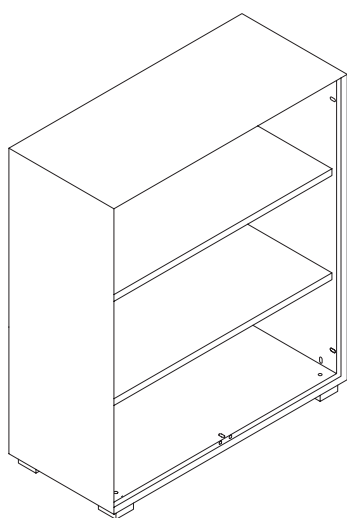

Vorne

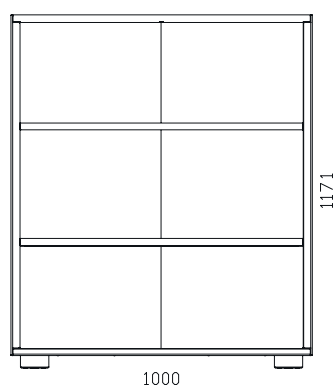

Flanke

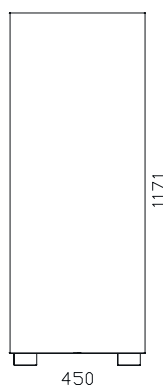

Hinten

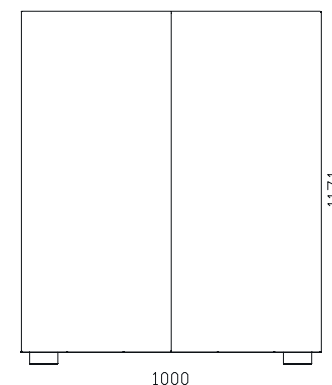

# Primo Open Cabinets 1000

MADE IN ITALY

## Offener Schrank

3 Ordnerhöhen H 1171

L 1000 x B 450 x H 1171 mm

DESIGNER Takiro Yuta

**BEZEICHNUNG** Offener Schrank 3 Ordnerhöhen

**AUßENMAßE** L 1000 mm x B 450 mm x H 1171 mm

**INTERNE  
ABMESSUNGEN** L 951 x B 400 mm x H 1083 mm

**ORDNER** Kapazität: N° 11 (x3)

**HÄNGEMAPPEN** Kapazität: 76 (x2) Hängemappen

**PRODUKTION**

- > Dieffebi S.p.a.
- > Produktionsstart: Jahr 2018
- > Produktionsstätte: Italien

**WARTUNG**

- > Mit einem weichen Tuch reinigen
- > Behandeln Sie die Oberflächen nicht mit scheuernden Tüchern

**MATERIALIEN** > recyceltes und recycelbares Metall

**BEENDEN**

- > Emissionsarme Pulverbeschichtung (Material untätig)
- > Schwermetallfrei
- > Fehlen von scharfen Kanten und scharfen Grenzbordüren
- > Anti-Glare-Finish
- > Es enthält keine VOC

**STANDARD  
KOMPONENTEN**

- > Verstellbare Fachboden mit Vorkantungen aus Metall für Hängemappen
- > Tragekapazität Fachböden: 50 kg
- > Verstellbare Füße H 40mm
- > Montageschrauben

**FARBEN**

- > Erhältlich in 3 Standardfarben:
  - V1 Weiß (RAL 9010)
  - V6 Aluminium (RAL 9006)
  - V22 Schwarz (RAL9005)
- > Standard Farben: halbgänzend
- > Farben: auf Anfrage und gegen Aufpreis nach Absprache personalisierbar:
   
[www.dieffebi.com/docs/299/2832/DFB\\_Colour-Chart-2020.pdf](http://www.dieffebi.com/docs/299/2832/DFB_Colour-Chart-2020.pdf)

**ZUBEHÖR**

- > Glasabdeckplatte weiß lackiert
- > Zusätzlicher Metallfachboden
- > Kleiderstange
- > Sockel H 40mm
- > Ausziehbarer teleskopischer Hängemappenrahmen
- > Kit aus 2 ausziehbaren und teleskopierbaren Rahmen mit vollständiger Extraktionsführung und selektivem Extraktionssystem (35Kg)
- > Set 2 ausziehbare und teleskopische Hängemappenrahmen
- > Hängemappen für Garderobenregal Länge 330 mm
- > Hängemappen für Garderobenrahmen Länge 390 mm
- > Set 4 Füße H20mm
- > Set 4 Füße H 60mm
- > Möglichkeit der Montage von Türen der Serie Primo

**NETTOGEWICHT** 38,00 Kg

**VERPACKUNG**

- > Volumen: 0,12 m<sup>3</sup>
- > Kunststoffolie in Schrumpffolie
- > Kartonecken und Kanal
- > Optimierte für den Transport mit CO<sub>2</sub>-Reduktion
- > Lieferung: Zerlegt
- > Anzahl der Packstücke: 5

**END OF USE** > Ausgestattet mit Demontagekarte für Entsorgung.

**GARANTIE** > Dieffebi garantiert, dass das Produkt aus hochwertigen Materialien hergestellt - [Siehe Garantiedokument](#)

## Primo Open Cabinets 1000

MADE IN ITALY

### Offener Schrank

3 Ordnerhöhen H 1171

L 1000 x B 450 x H 1171 mm

### DESIGNER Takiro Yuta

**WELLNESS UND UMGEBUNG** > Grünes Design nach LEED®-Standards, um Umgebungen mit hohem Nachhaltigkeitsgehalt zu gestalten und einzurichten.



**STRUKTUR- UND ABSCHLUSSTEST** Tests, die der Schrankserie Primo Cabinets entsprechen, durchgeführt von CATAS  
- Konformitätserklärung auf Anfrage erhältlich

**KLASSE VON REAKTION AUF FEUER** > Klasse 0

**POSITIONIERUNG** > An der Wand und in der Mitte des Raumes



ADIMEMBER



Dieffebi SpA

3 via Palù 36  
San Vendemiano,  
31020 Treviso - Italia

T +39 0438 4715  
F +39 0438 471600  
exportsales@dieffebi.com  
vendite@dieffebi.com  
www.dieffebi.com

30 06 2021

## Primo Open Cabinets 1000

Lacke  
Vernici  
Varnish  
Vernis

Korpus  
Corpo  
Cabinet Body  
Caisson



**-V1**  
S711 (RAL 9010)  
Pure white



**-V6**  
S380 (RAL 9006)  
White aluminium



**-V22**  
S811 (RAL 9005)  
Jet black

Zusätzlicher  
Metallfachboden  
Ripiano aggiuntivo  
in metallo  
Additional metal shelf  
Tablette supplémentaire  
en métal



**-V1**  
S711 (RAL 9010)  
Pure white



**-V6**  
S380 (RAL 9006)  
White aluminium



**-V22**  
S811 (RAL 9005)  
Jet black

Kleiderstange  
Appendiabiti  
Clothes hanger  
Tringle

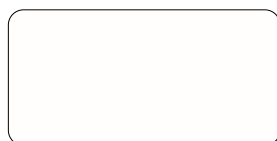

**-V1**  
S711 (RAL 9010)  
Pure white



**-V6**  
S380 (RAL 9006)  
White aluminium



**-V22**  
S811 (RAL 9005)  
Jet black

Sockel  
Zoccolo  
Plinth  
Socle

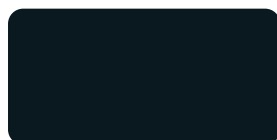

**-V1**  
S210 (RAL 7021)  
Black grey

Set Hängemappenrahmen  
unter Platte  
Kit predisposizione cartelle  
sospese sotto top  
Kit for hanging files under top  
of cabinets  
Jeu de rails pour dossier  
suspendu sous plateau



**-V1**  
S711 (RAL 9010)  
Pure white



**-V6**  
S380 (RAL 9006)  
White aluminium

Glas  
Vetro  
Glass  
Verre

Glasabdeckplatte weiß  
lackiert  
Top di finitura in vetro  
laccato bianco  
White lacquered glass top  
Plateau en verre laqué  
blanc



**-G1**  
Bianco/White/Blanc/Weiß



## Primo Open Cabinets 1000

MADE IN ITALY

## Offener Schrank

3 Ordnerhöhen H 1331

L 1000 x B 450 x H 1331 mm

## Korpus: Metall

V1 ○ Weiß RAL 9010

art.6PRAW005P S711

V6 ● Aluminium RAL 9006

art.6PRAW005P S380

V22 ● Schwarz RAL 9005

art.6PRAW005P S811

DESIGNER Takiro Yuta

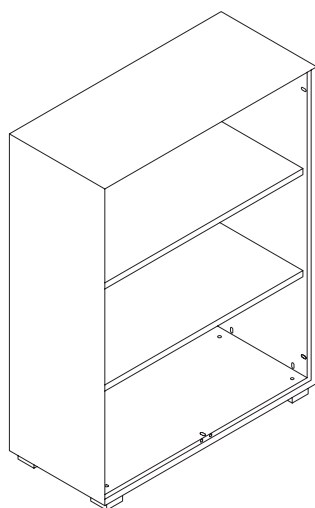

Vorne

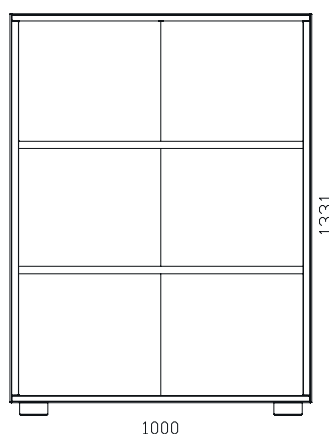

Flanke

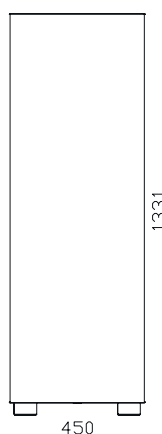

Hinten

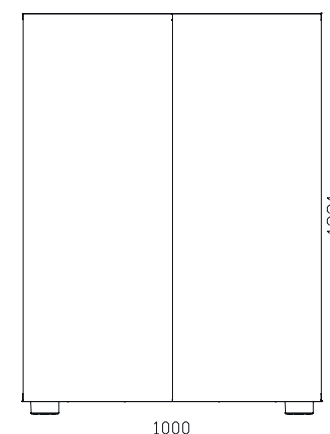

# Primo Open Cabinets 1000

MADE IN ITALY

## Offener Schrank

3 Ordnerhöhen H 1331

L 1000 x B 450 x H 1331 mm

DESIGNER Takiro Yuta

**BEZEICHNUNG** Offener Schrank 3 Ordnerhöhen

**AUßENMAßE** L 1000 mm x B 450 mm x H 1331 mm

**INTERNE  
ABMESSUNGEN** L 951 x B 400 mm x H 1243 mm

**ORDNER** Kapazität: N° 11 (x3)

**HÄNGEMAPPEN** Kapazität: 76 (x2) Hängemappen

**PRODUKTION**

- > Dieffebi S.p.a.
- > Produktionsstart: Jahr 2018
- > Produktionsstätte: Italien

**WARTUNG**

- > Mit einem weichen Tuch reinigen
- > Behandeln Sie die Oberflächen nicht mit scheuernden Tüchern

**MATERIALIEN** > recyceltes und recycelbares Metall

**BEENDEN**

- > Emissionsarme Pulverbeschichtung (Material untätig)
- > Schwermetallfrei
- > Fehlen von scharfen Kanten und scharfen Grenzbordüren
- > Anti-Glare-Finish
- > Es enthält keine VOC

**STANDARD  
KOMPONENTEN**

- > Verstellbare Fachböden mit Vorkantungen aus Metall für Hängemappen
- > Tragekapazität Fachböden: 50 kg
- > Verstellbare Füße H 40mm
- > Montageschrauben

**FARBEN**

- > Erhältlich in 3 Standardfarben:
  - V1 Weiß (RAL 9010)
  - V6 Aluminium (RAL 9006)
  - V22 Schwarz (RAL9005)
- > Standard Farben: halbgänzend
- > Farben: auf Anfrage und gegen Aufpreis nach Absprache personalisierbar:
   
[www.dieffebi.com/docs/299/2832/DFB\\_Colour-Chart-2020.pdf](http://www.dieffebi.com/docs/299/2832/DFB_Colour-Chart-2020.pdf)

**ZUBEHÖR**

- > Glasabdeckplatte weiß lackiert
- > Zusätzlicher Metallfachboden
- > Kleiderstange
- > Sockel H 40mm
- > Ausziehbarer teleskopischer Hängemappenrahmen
- > Kit aus 2 ausziehbaren und teleskopierbaren Rahmen mit vollständiger Extraktionsführung und selektivem Extraktionssystem (35Kg)
- > Set 2 ausziehbare und teleskopische Hängemappenrahmen
- > Hängemappen für Garderobenregal Länge 330 mm
- > Hängemappen für Garderobenrahmen Länge 390 mm
- > Set 4 Füße H20mm
- > Set 4 Füße H 60mm
- > Möglichkeit der Montage von Türen der Serie Primo

**NETTOGEWICHT** 41,00 Kg

**VERPACKUNG**

- > volume: 0,13 m<sup>3</sup>
- > Kunststoffolie in Schrumpffolie
- > Kartonecken und Kanal
- > Optimierte für den Transport mit CO<sub>2</sub>-Reduktion
- > Lieferung: Zerlegt
- > Anzahl der Packstücke: 5

**END OF USE** > Ausgestattet mit Demontekarte für Entsorgung.

**GARANTIE** > Dieffebi garantiert, dass das Produkt aus hochwertigen Materialien hergestellt - [Siehe Garantiedokument](#)

## Primo Open Cabinets 1000

MADE IN ITALY

### Offener Schrank

3 Ordnerhöhen H 1331

L 1000 x B 450 x H 1331 mm

### DESIGNER Takiro Yuta

**WELLNESS UND UMGEBUNG** > Grünes Design nach LEED®-Standards, um Umgebungen mit hohem Nachhaltigkeitsgehalt zu gestalten und einzurichten.



**STRUKTUR- UND ABSCHLUSSTEST** Tests, die der Schrankserie Primo Cabinets entsprechen, durchgeführt von CATAS  
- Konformitätserklärung auf Anfrage erhältlich

**KLASSE VON REAKTION AUF FEUER** > Klasse 0

**POSITIONIERUNG** > An der Wand und in der Mitte des Raumes



ADIMEMBER



Dieffebi SpA

3 via Palù 36  
San Vendemiano,  
31020 Treviso - Italia

T +39 0438 4715  
F +39 0438 471600  
exportsales@dieffebi.com  
vendite@dieffebi.com  
www.dieffebi.com

30 06 2021

## Primo Open Cabinets 1000

### Lacke Vernici Varnish Vernis

Korpus  
Corpo  
Cabinet Body  
Caisson

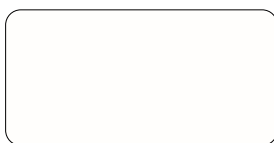

**-V1**  
S711 (RAL 9010)  
Pure white



**-V6**  
S380 (RAL 9006)  
White aluminium



**-V22**  
S811 (RAL 9005)  
Jet black

Zusätzlicher  
Metallfachboden  
Ripiano aggiuntivo  
in metallo  
Additional metal shelf  
Tablette supplémentaire  
en métal



**-V1**  
S711 (RAL 9010)  
Pure white



**-V6**  
S380 (RAL 9006)  
White aluminium

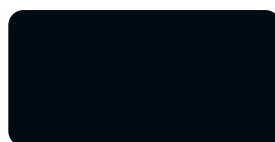

**-V22**  
S811 (RAL 9005)  
Jet black

Kleiderstange  
Appendiabiti  
Clothes hanger  
Tringle

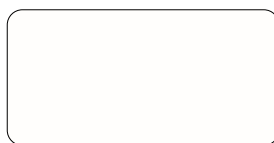

**-V1**  
S711 (RAL 9010)  
Pure white



**-V6**  
S380 (RAL 9006)  
White aluminium



**-V22**  
S811 (RAL 9005)  
Jet black

Sockel  
Zoccolo  
Plinth  
Socle

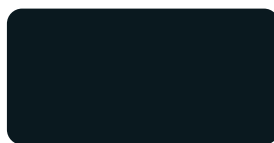

**-V1**  
S210 (RAL 7021)  
Black grey

Set Hängemappenrahmen  
unter Platte  
Kit predisposizione cartelle  
sospese sotto top  
Kit for hanging files under top  
of cabinets  
Jeu de rails pour dossier  
suspendu sous plateau

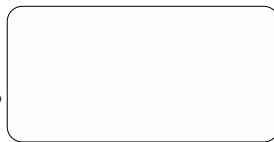

**-V1**  
S711 (RAL 9010)  
Pure white



**-V6**  
S380 (RAL 9006)  
White aluminium

### Glas Vetro Glass Verre

Glasabdeckplatte weiß  
lackiert

Top di finitura in vetro  
laccato bianco

White lacquered glass top

Plateau en verre laqué

blanc



**-G1**  
Bianco/White/Blanc/Weiß

## Primo Open Cabinets 1000

MADE IN ITALY

## Offener Schrank

4 Ordnerhöhen H 1651  
L 1000 x B 450 x H 1651 mm

## Korpus: Metall

V1 ○ Weiß RAL 9010

art.6PRAW006P S711

V6 ● Aluminium RAL 9006

art.6PRAW006P S380

V22 ● Schwarz RAL 9005

art.6PRAW006P S811

DESIGNER Takiro Yuta

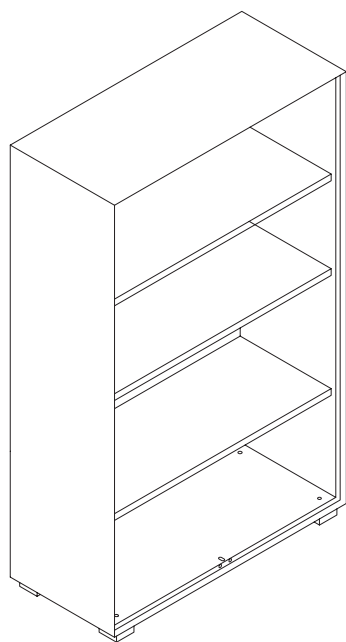

Vorne

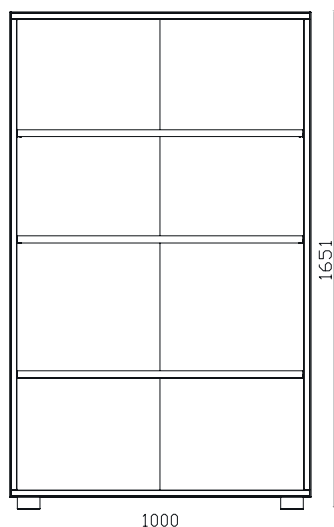

Flanke

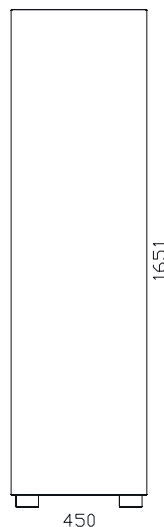

Hinten

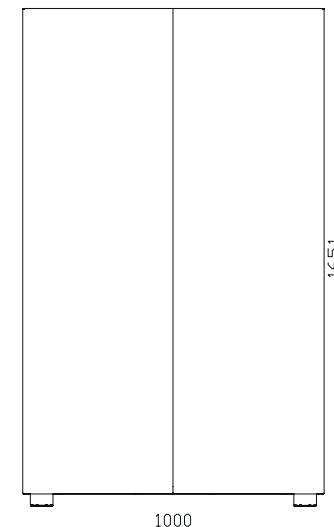

## Primo Open Cabinets 1000

MADE IN ITALY

## Offener Schrank

4 Ordnerhöhen H 1651

L 1000 x B 450 x H 1651 mm

DESIGNER Takiro Yuta

**BEZEICHNUNG** Offener Schrank 4 Ordnerhöhen**AUßENMAßE** L 1000 mm x B 450 mm x H 1651 mm**INTERNE  
ABMESSUNGEN** L 951 x B 400 mm x H 1563 mm**ORDNER** Kapazität: N° 11 (x4)**HÄNGEMAPPEN** Kapazität: 76 (x3) Hängemappen**PRODUKTION**  
> Dieffebi S.p.a.  
> Produktionsstart: Jahr 2018  
> Produktionsstätte: Italien**WARTUNG**  
> Mit einem weichen Tuch reinigen  
> Behandeln Sie die Oberflächen nicht mit  
scheuernden Tüchern**MATERIALIEN** > recyceltes und recycelbares Metall**BEENDEN**  
> Emissionsarme Pulverbeschichtung (Material  
untätig)  
> Schwermetallfrei  
> Fehlen von scharfen Kanten und scharfen  
Grenzbordüren  
> Anti-Glare-Finish  
> Es enthält keine VOC**STANDARD  
KOMPONENTEN**  
> Verstellbare Fachböden mit Vorkantungen aus  
Metall für Hängemappen  
> Tragekapazität Fachböden: 50 kg  
> Verstellbare Füße H 40mm  
> Montageschrauben**FARBEN**  
> Erhältlich in 3 Standardfarben:  
V1 Weiß (RAL 9010)  
V6 Aluminium (RAL 9006)  
V22 Schwarz (RAL9005)  
> Standard Farben: halbgänzend  
> Farben: auf Anfrage und gegen Aufpreis nach  
Absprache personalisierbar:  
[www.dieffebi.com/docs/299/2832/DFB\\_Colour-Chart-2020.pdf](http://www.dieffebi.com/docs/299/2832/DFB_Colour-Chart-2020.pdf)**ZUBEHÖR**  
> Glasabdeckplatte weiß lackiert  
> Zusätzlicher Metallfachboden  
> Kleiderstange  
> Sockel H 40mm  
> Ausziehbarer teleskopischer  
Hängemappenrahmen  
> Kit aus 2 ausziehbaren und teleskopierbaren  
Rahmen mit vollständiger Extraktionsführung und  
selektivem Extraktionssystem (35Kg)  
> Set 2 ausziehbare und teleskopische  
Hängemappenrahmen  
> Hängemappen für Garderobenregal Länge 330 mm  
> Hängemappen für Garderobenrahmen Länge 390  
mm  
> Set 4 Füße H20mm  
> Set 4 Füße H 60mm  
> Möglichkeit der Montage von Türen der Serie  
Primo**NETTOGEWICHT** 49,40 Kg**VERPACKUNG**  
> Volumen: 0,17 m<sup>3</sup>  
> Kunststoffolie in Schrumpffolie  
> Kartonecken und Kanal  
> Optimierte für den Transport mit CO<sub>2</sub>-Reduktion  
> Lieferung: Zerlegt  
> Anzahl der Packstücke: 5**END OF USE** > Ausgestattet mit Demontagekarte für  
Entsorgung.**GARANTIE** > Dieffebi garantiert, dass das Produkt  
aus hochwertigen Materialien hergestellt -  
[Siehe Garantiedokument](#)

## Primo Open Cabinets 1000

MADE IN ITALY

### Offener Schrank

4 Ordnerhöhen H 1651

L 1000 x B 450 x H 1651 mm

### DESIGNER Takiro Yuta

**WELLNESS UND UMGEBUNG** > Grünes Design nach LEED®-Standards, um Umgebungen mit hohem Nachhaltigkeitsgehalt zu gestalten und einzurichten.



**STRUKTUR- UND ABSCHLUSSTEST** Tests, die der Schrankserie Primo Cabinets entsprechen, durchgeführt von CATAS  
- Konformitätserklärung auf Anfrage erhältlich

**KLASSE VON REAKTION AUF FEUER** > Klasse 0

**POSITIONIERUNG** > An der Wand und in der Mitte des Raumes



ADIMEMBER



Dieffebi SpA

3 via Palù 36  
San Vendemiano,  
31020 Treviso - Italia

T +39 0438 4715  
F +39 0438 471600  
exportsales@dieffebi.com  
vendite@dieffebi.com  
www.dieffebi.com

28 06 2021

## Primo Open Cabinets 1000

Lacke  
Vernici  
Varnish  
Vernis

Korpus  
Corpo  
Cabinet Body  
Caisson

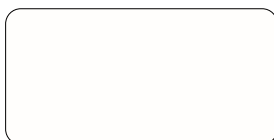

**-V1**  
S711 (RAL 9010)  
Pure white



**-V6**  
S380 (RAL 9006)  
White aluminium

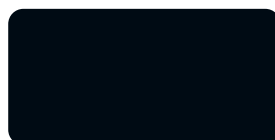

**-V22**  
S811 (RAL 9005)  
Jet black

Zusätzlicher  
Metallfachboden  
Ripiano aggiuntivo  
in metallo  
Additional metal shelf  
Tablette supplémentaire  
en métal



**-V1**  
S711 (RAL 9010)  
Pure white



**-V6**  
S380 (RAL 9006)  
White aluminium



**-V22**  
S811 (RAL 9005)  
Jet black

Kleiderstange  
Appendiabiti  
Clothes hanger  
Tringle

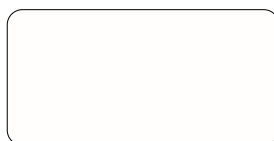

**-V1**  
S711 (RAL 9010)  
Pure white



**-V6**  
S380 (RAL 9006)  
White aluminium



**-V22**  
S811 (RAL 9005)  
Jet black

Sockel  
Zoccolo  
Plinth  
Socle



**-V1**  
S210 (RAL 7021)  
Black grey

Set Hängemappenrahmen  
unter Platte  
Kit predisposizione cartelle  
sospese sotto top  
Kit for hanging files under top  
of cabinets  
Jeu de rails pour dossier  
suspendu sous plateau



**-V1**  
S711 (RAL 9010)  
Pure white



**-V6**  
S380 (RAL 9006)  
White aluminium

Glas  
Vetro  
Glass  
Verre

Glasabdeckplatte weiß  
lackiert  
Top di finitura in vetro  
laccato bianco  
White lacquered glass top  
Plateau en verre laqué  
blanc



**-G1**  
Bianco/White/Blanc/Weiß



## Primo Open Cabinets 1000

MADE IN ITALY

## Offener Schrank

5 Ordnerhöhen H 2003  
L 1000 x B 450 x H 2003 mm

## Korpus: Metall

V1 ○ Weiß RAL 9010

art.6PRAW007P S711

V6 ● Aluminium RAL 9006

art.6PRAW007P S380

V22 ● Schwarz RAL 9005

art.6PRAW007P S811

DESIGNER Takiro Yuta

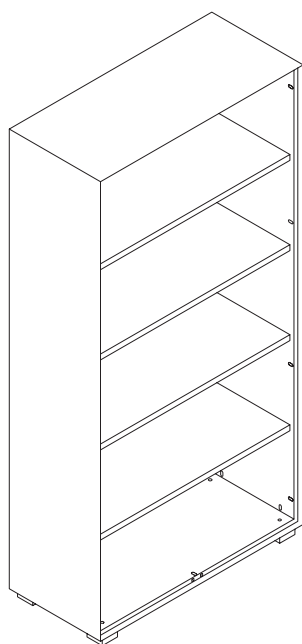

Vorne

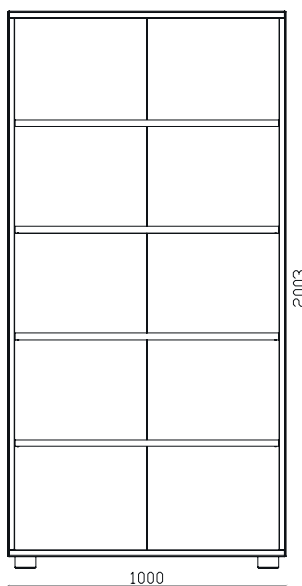

Flanke

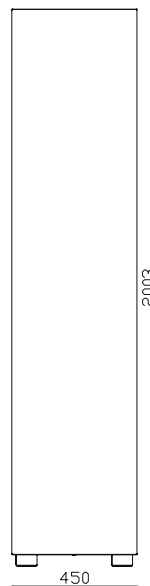

Hinten

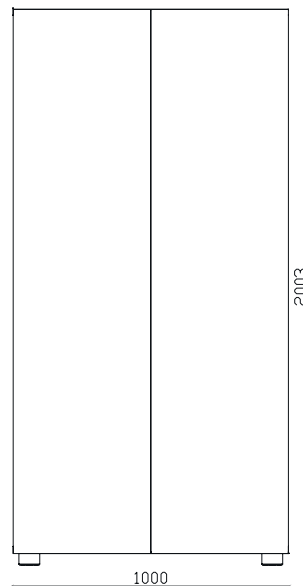

# Primo Open Cabinets 1000

MADE IN ITALY

## Offener Schrank

5 Ordnerhöhen H 2003

L 1000 x B 450 x H 2003 mm

DESIGNER Takiro Yuta

**BEZEICHNUNG** Offener Schrank 5 Ordnerhöhen

**AUßENMAßE** L 1000 mm x B 450 mm x H 2003 mm

**INTERNE  
ABMESSUNGEN** L 951 x B 400 mm x H 1915 mm

**ORDNER** Kapazität: N° 11 (x5)

**HÄNGEMAPPEN** Kapazität: 76 (x4) Hängemappen

**PRODUKTION**

- > Dieffebi S.p.a.
- > Produktionsstart: Jahr 2018
- > Produktionsstätte: Italien

**WARTUNG**

- > Mit einem weichen Tuch reinigen
- > Behandeln Sie die Oberflächen nicht mit scheuernden Tüchern

**MATERIALIEN** > recyceltes und recycelbares Metall

**BEENDEN**

- > Emissionsarme Pulverbeschichtung (Material untätig)
- > Schwermetallfrei
- > Fehlen von scharfen Kanten und scharfen Grenzbordüren
- > Anti-Glare-Finish
- > Es enthält keine VOC

**STANDARD  
KOMPONENTEN**

- > Verstellbare Fachböden mit Vorkantungen aus Metall für Hängemappen
- > Tragekapazität Fachböden: 50 kg
- > Verstellbare Füße H 40mm
- > Montageschrauben

**FARBEN**

- > Erhältlich in 3 Standardfarben:
  - V1 Weiß (RAL 9010)
  - V6 Aluminium (RAL 9006)
  - V22 Schwarz (RAL9005)
- > Standard Farben: halbgläzend
- > Farben: auf Anfrage und gegen Aufpreis nach Absprache personalisierbar:
   
[www.dieffebi.com/docs/299/2832/DFB\\_Colour-Chart-2020.pdf](http://www.dieffebi.com/docs/299/2832/DFB_Colour-Chart-2020.pdf)

**ZUBEHÖR**

- > Zusätzlicher Metallfachboden
- > Kleiderstange
- > Sockel H 40mm
- > Ausziehbarer teleskopischer Hängemappenrahmen
- > Kit aus 2 ausziehbaren und teleskopierbaren Rahmen mit vollständiger Extraktionsführung und selektivem Extraktionssystem (35Kg)
- > Set 2 ausziehbare und teleskopische Hängemappenrahmen
- > Hängemappen für Garderobenregal Länge 330 mm
- > Hängemappen für Garderobenrahmen Länge 390 mm
- > Set 4 Füße H20mm
- > Set 4 Füße H 60mm
- > Möglichkeit der Montage von Türen der Serie Primo

**NETTOGEWICHT** 58,00 Kg

**VERPACKUNG**

- > Volumen: 0,2 m<sup>3</sup>
- > Kunststoffolie in Schrumpffolie
- > Kartonecken und Kanal
- > Optimierte für den Transport mit CO2-Reduktion
- > Lieferung: Zerlegt
- > Anzahl der Packstücke: 6

**END OF USE** > Ausgestattet mit Demontekarte für Entsorgung.

**GARANTIE** > Dieffebi garantiert, dass das Produkt aus hochwertigen Materialien hergestellt - [Siehe Garantiedokument](#)

## Primo Open Cabinets 1000

MADE IN ITALY

### Offener Schrank

5 Ordnerhöhen H 2003

L 1000 x B 450 x H 2003 mm

### DESIGNER Takiro Yuta

**WELLNESS UND UMGEBUNG** > Grünes Design nach LEED®-Standards, um Umgebungen mit hohem Nachhaltigkeitsgehalt zu gestalten und einzurichten.



**STRUKTUR- UND ABSCHLUSSTEST** Tests, die der Schrankserie Primo Cabinets entsprechen, durchgeführt von CATAS  
- Konformitätserklärung auf Anfrage erhältlich

**KLASSE VON REAKTION AUF FEUER** > Klasse 0

**POSITIONIERUNG** > An der Wand und in der Mitte des Raumes



ADIMEMBER



Dieffebi SpA

via Palù 36  
San Vendemiano,  
31020 Treviso - Italia

T +39 0438 4715  
F +39 0438 471600  
exportsales@dieffebi.com  
vendite@dieffebi.com  
www.dieffebi.com

## Primo Open Cabinets 1000

Lacke  
Vernici  
Varnish  
Vernis

Korpus  
Corpo  
Cabinet Body  
Caisson

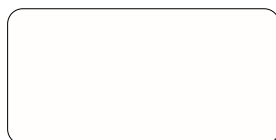

**-V1**  
S711 (RAL 9010)  
Pure white



**-V6**  
S380 (RAL 9006)  
White aluminium

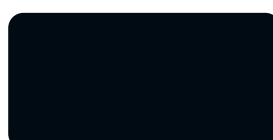

**-V22**  
S811 (RAL 9005)  
Jet black

Zusätzlicher  
Metallfachboden  
Ripiano aggiuntivo  
in metallo  
Additional metal shelf  
Tablette supplémentaire  
en métal



**-V1**  
S711 (RAL 9010)  
Pure white



**-V6**  
S380 (RAL 9006)  
White aluminium



**-V22**  
S811 (RAL 9005)  
Jet black

Kleiderstange  
Appendiabiti  
Clothes hanger  
Tringle

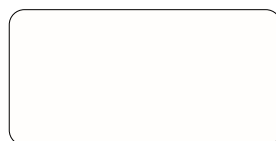

**-V1**  
S711 (RAL 9010)  
Pure white



**-V6**  
S380 (RAL 9006)  
White aluminium



**-V22**  
S811 (RAL 9005)  
Jet black

Sockel  
Zoccolo  
Plinth  
Socle

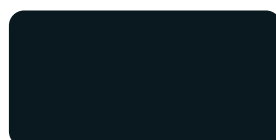

**-V1**  
S210 (RAL 7021)  
Black grey

Set Hängemappenrahmen  
unter Platte  
Kit predisposizione cartelle  
sospese sotto top  
Kit for hanging files under top  
of cabinets  
Jeu de rails pour dossier  
suspendu sous plateau



**-V1**  
S711 (RAL 9010)  
Pure white



**-V6**  
S380 (RAL 9006)  
White aluminium