

Universal Quick 320

MADE IN ITALY

Caisson mobile 3 tiroirs, roulettes montées

Caisson: métal

V1 ○ blanc RAL 9010

art. 9N550528C S711

L 320 mm x P 533 mm x H 505 mm

V6 ● aluminium RAL 9006

art. 9N550528C S380

DESIGNER TAKIRO YUTA

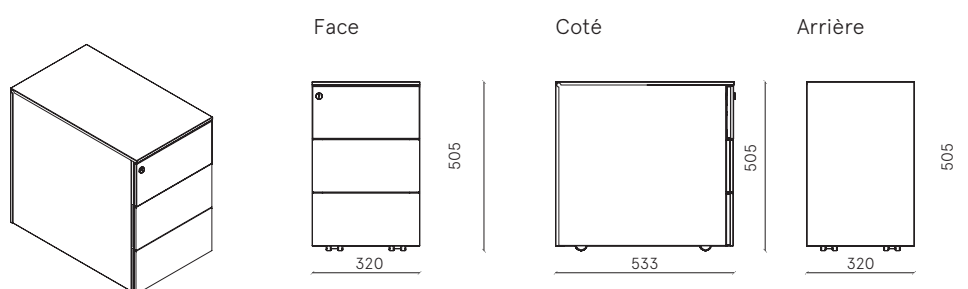

Universal Quick 320

MADE IN ITALY

Caisson mobile 3 tiroirs, roulettes montées

L 320 mm x P 533 mm x H 505 mm

DESIGNER TAKIRO YUTA

DESCRIPTION	Caisson mobile 3 tiroirs, roulettes montées	COULEURS	> Disponible en 2 couleurs standards V1 Blanc (RAL 9010) V6 Aluminium (RAL 9006) > Couleurs standard: semi-lustrées > Couleurs personnalisables sur demande selon disponibilité et avec supplément: www.dieffebi.com/docs/299/2832/DFB_Colour-Chart-2020.pdf
DIMENSIONS EXTÉRIEURES	L 320 mm x P 533 mm x H 505 mm		
DIMENSIONS INTERNES	Tiroir: L 230 x P 483 x H 75 mm > Hauteur utile maximale H 110 mm		
PRODUCTION	> Dieffebi S.p.a. > Début de fabrication: 2014 > Pays de production: Italie	ACCESSOIRES	> Clé passe > Plumier > Amortisseur > Coussin rectangulaire en tissu
MATÉRIAUX	> Structure : en métal recyclé et recyclable	POIDS NET	16,40 Kg
FINITIONS	> Peinture poudre après phosphodégraissage à chaud et fixation dans des fours à 180° > peintures non toxiques et à zéro émission > épaisseur de peinture: 80 microns	ENTRETIEN	> Nettoyer avec un chiffon doux > Ne pas traiter les surfaces avec des chiffons abrasifs et détergentes avec solvants
COMPOSANTS STANDARDS	> Tiroirs en métal > Glissières à rouleaux avec extraction partielle > Roulettes pivotantes diam. 37 mm incrusté dans le fond > Verrouillage centralisé > Serrure à 2 clés (fixe + pliable) > Cylindre amovible > Système d'ouverture sélective des tiroirs > Emballage avec logo Dieffebi	EMBALLAGE	> volume: 0,123 m ³ > En boîte carton recyclé et recyclable avec 4 coins de protection en polystyrène et double fond en carton façonné > Sur palette > Livré monté > N°colli: 1
		FIN DE VIE	> Avec notice de démontage pour triage a fin de vie
		GARANTIE	> Dieffebi garantit que le produit a été fabriqué avec des matériaux d'haute qualité - Voir le document de garantie

Universal Quick 320

MADE IN ITALY

Caisson mobile 3 tiroirs, roulettes montées

L 320 mm x P 533 mm x H 505 mm

DESIGNER TAKIRO YUTA

BIEN-ÊTRE ET ENVIRONNEMENT > Conception en conformité aux normes LEED®, pour concevoir et meubler des environnements et teneur élevée de durabilité.



TEST STRUCTURE EN 14073-2/2004, par. 3.4
 EN 14073-3/2004, par. 5.4
 EN 14073-3/2004, par. 5.5
 EN 14074/2004, par. 6.2.1
 EN 14074/2004, par. 6.2.2
 EN 14074/2004, par. 6.2.3
 EN 14074/2004, par. 6.2.4
 EN 14074/2004, par. 6.7
 EN 16122/2012 + AC:2015, par.7.5.5

TEST MÉTAL	UNI EN ISO 2409:2013	EN ISO 1520:2006
	NSS UNI EN ISO 9227:2017	UNI EN ISO 6272-1:2013
	UNI EN 15187:2007	UNI EN 15185:2011
	EN 12720:2013	UNI EN 15186:2012, met. B
	EN 12721:2013	UNI 9300:2015
	UNI 9429:2015	

CERTIFICATION NF Environnement
 Certifié par FCBA - Ameublement



CLASSE DE RÉACTION AU FEU > Classe Ø

POSITIONNEMENT > Free standing



dieffebi



MADE IN EUROPE

ASSUFFICIO
ASSOCIAZIONE FIDELIENEGARRECO

ADIMEMBER

consip
acquistinretepa.it
Il Fornitore Aggiunto della Pubblica Amministrazione

Universal Quick 320

Peinture à poches

Vernici
Varnish
Lacke

Caisson
Corpo
Cabinet Body
Korpus

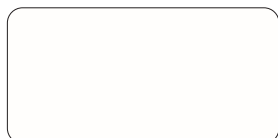

-V1
S711 (RAL 9010)
Pure white



-V6
S380 (RAL 9006)
White aluminium

Tissus

Tessuti
Fabrics
Textilien

Coussin
Cuscino
Seat pad
Kissen

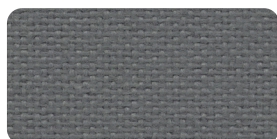

-T3
8009
Jet, Fidivi

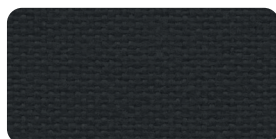

-T4
8033
Jet, Fidivi

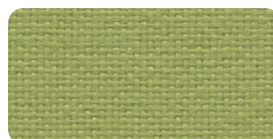

-T12
7041
Jet, Fidivi



-T7
213
Divina MD, Kvadrat

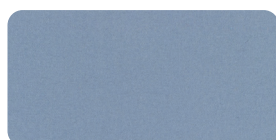

-T18
701
Hero, Kvadrat



-T24
462
Mirage, Pugi - PG



-T31
133
Mirage, Pugi - PG

Universal Quick 320

MADE IN ITALY

Caisson mobile 1 tiroir et 1 tiroir-classeur,
roulettes montées
L 320 mm x P 533 mm x H 505 mm

Caisson: métal

V1 ○ blanc RAL 9010

V6 ● aluminium RAL 9006

art. 9N540528C S711

art. 9N540528C S380

DESIGNER TAKIRO YUTA

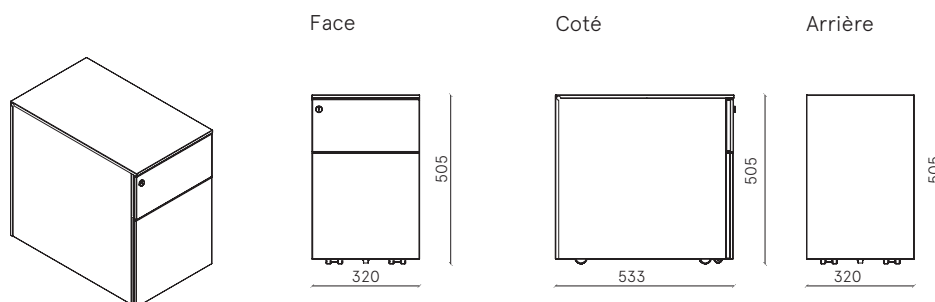

Universal Quick 320

MADE IN ITALY

Caisson mobile 1 tiroir et 1 tiroir-classeur, roulettes montées

L 320 mm x P 533 mm x H 505 mm

DESIGNER TAKIRO YUTA

DESCRIPTION Caisson mobile 1 tiroir et 1 tiroir-classeur, roulettes montées

DIMENSIONS EXTÉRIEURES L 320 mm x P 533 mm x H 505 mm

DIMENSIONS INTERNES Tiroir: L 230 x P 483 x H 75 mm
> Hauteur utile maximale H 110 mm
> Tiroir classeur L 225 x P 470 x H 238 mm
> Hauteur utile maximale H 270 mm

DOSSIERS SUSPENDUS Capacité: n° 18

PRODUCTION > Dieffebi S.p.a.
> Début de fabrication: 2014
> Pays de production: Italie

MATÉRIAUX > Structure : en métal recyclé et recyclable

FINITIONS > Peinture poudre après phosphodégraissage à chaud et fixation dans des fours à 180°
> peintures non toxiques et à zéro émission
> épaisseur de peinture: 80 microns

COMPOSANTS STANDARDS > Tiroirs en métal
> Glissières à rouleaux avec extraction partielle
> Glissières à billes à extension complète sur le classeur
> Roulettes pivotantes diam. 37 mm incrusté dans le fond
> 5ème roulette anti-basculement
> Verrouillage centralisé
> Serrure à 2 clés (fixe + pliable)
> Cylindre amovible
> Système d'ouverture sélective des tiroirs
> Convertisseur de dossier suspendu 330/390 mm
> Emballage avec logo Dieffebi

COULEURS > Disponible en 2 couleurs standards
V1 Blanc (RAL 9010)
V6 Aluminium (RAL 9006)
> Couleurs standard: semi-lustrées
> Couleurs personnalisables sur demande selon disponibilité et avec supplément:
www.dieffebi.com/docs/299/2832/DFB_Colour-Chart-2020.pdf

ACCESSOIRES > Clé passe
> Plumier
> Amortisseur (à l'exclusion du classificateur)
> Coussin rectangulaire en tissu

POIDS NET 16,50 Kg

ENTRETIEN > Nettoyer avec un chiffon doux
> Ne pas traiter les surfaces avec des chiffons abrasifs et détergentes avec solvants

EMBALLAGE > volume: 0,123 m³
> En boîte carton recyclé et recyclable avec 4 coins de protection en polystyrène et double fond en carton façonné
> Sur palette
> Livré monté (sauf pour la 5ème roue anti-basculement)
> N° colli: 1

FIN DE VIE > Avec notice de démontage pour triage a fin de vie

GARANTIE > Dieffebi garantit que le produit a été fabriqué avec des matériaux d'haute qualité -
[Voir le document de garantie](#)

Universal Quick 320

MADE IN ITALY

Caisson mobile 1 tiroir et 1 tiroir-classeur, roulettes montées

L 320 mm x P 533 mm x H 505 mm

DESIGNER TAKIRO YUTA

BIEN-ÊTRE ET ENVIRONNEMENT > Conception en conformité aux normes LEED®, pour concevoir et meubler des environnements et teneur élevée de durabilité.



www.GreenTop.com



TEST STRUCTURE EN 14073-2/2004, par. 3.4
 EN 14073-3/2004, par. 5.4
 EN 14073-3/2004, par. 5.5
 EN 14074/2004, par. 6.2.1
 EN 14074/2004, par. 6.2.2
 EN 14074/2004, par. 6.2.3
 EN 14074/2004, par. 6.2.4
 EN 14074/2004, par. 6.7
 EN 16122/2012 + AC:2015, par.7.5.5

TEST MÉTAL UNI EN ISO 2409:2013 EN ISO 1520:2006
 NSS UNI EN ISO 9227:2017 UNI EN ISO 6272-1:2013
 UNI EN 15187:2007 UNI EN 15185:2011
 EN 12720:2013 UNI EN 15186:2012, met. B
 EN 12721:2013 UNI 9300:2015
 UNI 9429:2015

CERTIFICATION NF Environnement
 Certifié par FCBA - Ameublement



CLASSE DE RÉACTION AU FEU > Classe Ø

POSITIONNEMENT > Free standing



dieffebi



MADE IN EUROPE



ASSUFFICIO
 ASSOCIAZIONE FIDELIENSI/ARREDICI

ADIMEMBER



consip
 acquistinretepa.it
 Il Fornitore Aggiunto al Quadro delle Pubbliche Amministrazioni

Dieffebi SpA

via Palù 36
 San Vendemiano,
 31020 Treviso - Italia

T +39 0438 4715
 F +39 0438 471600
 exportsales@dieffebi.com
 vendite@dieffebi.com
 www.dieffebi.com

Universal Quick 320

Peinture à poches

Vernici
Varnish
Lacke

Caisson
Corpo
Cabinet Body
Korpus



-V1
S711 (RAL 9010)
Pure white



-V6
S380 (RAL 9006)
White aluminium

Tissus

Tessuti
Fabrics
Textilien

Coussin
Cuscino
Seat pad
Kissen



-T3
8009
Jet, Fidivi

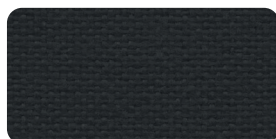

-T4
8033
Jet, Fidivi

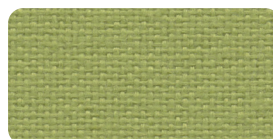

-T12
7041
Jet, Fidivi



-T7
213
Divina MD, Kvadrat

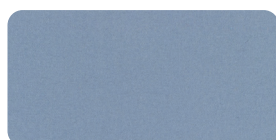

-T18
701
Hero, Kvadrat



-T24
462
Mirage, Pugi - PG



-T31
133
Mirage, Pugi - PG

Universal Quick 420

MADE IN ITALY

Caisson mobile 3 tiroirs, roulettes montées

Caisson: métal

V1 ○ blanc RAL 9010

art. 9N15F512G S711

L 420 mm x P 533 mm x H 505 mm

V6 ● aluminium RAL 9006

art. 9N15F512G S380

DESIGNER TAKIRO YUTA

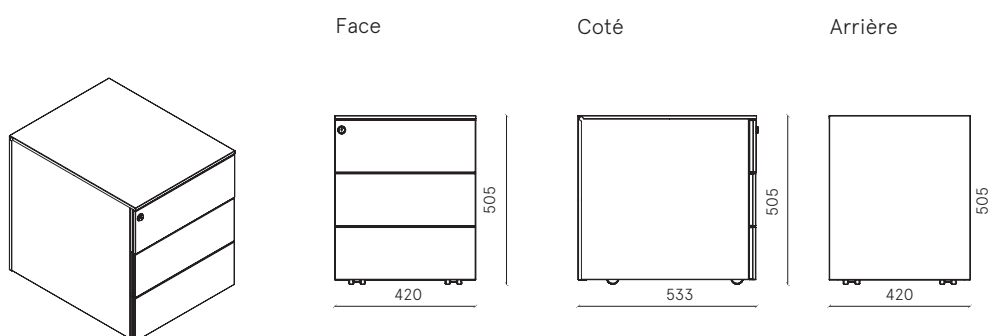

Universal Quick 420

MADE IN ITALY

Caisson mobile 3 tiroirs, roulettes montées

L 420 mm x P 533 mm x H 505 mm

DESIGNER TAKIRO YUTA

DESCRIPTION	Caisson mobile 3 tiroirs, roulettes montées	COULEURS	> Disponible en 2 couleurs standards V1 Blanc (RAL 9010) V6 Aluminium (RAL 9006) > Couleurs standard: semi-lustrées > Couleurs personnalisables sur demande selon disponibilité et avec supplément: www.dieffebi.com/docs/299/2832/DFB_Colour-Chart-2020.pdf
DIMENSIONS EXTÉRIEURES	L 420 mm x P 533 mm x H 505 mm		
DIMENSIONS INTERNES	Tiroir: L 330 x P 483 x H 75 mm > Hauteur utile maximale H 110 mm		
PRODUCTION	> Dieffebi S.p.a. > Début de fabrication: 2014 > Pays de production: Italie	ACCESSOIRES	> Clé passe > Plumier > Amortisseur > Coussin rectangulaire en tissu
MATÉRIAUX	> Structure : en métal recyclé et recyclable	POIDS NET	17,90 Kg
FINITIONS	> Peinture poudre après phosphodégraissage à chaud et fixation dans des fours à 180° > peintures non toxiques et à zéro émission > épaisseur de peinture: 80 microns	ENTRETIEN	> Nettoyer avec un chiffon doux > Ne pas traiter les surfaces avec des chiffons abrasifs et détergentes avec solvants
COMPOSANTS STANDARDS	> Tiroirs en métal > Glissières à rouleaux avec extraction partielle > Roulettes pivotantes diam. 37 mm incrusté dans le fond > Verrouillage centralisé > Serrure à 2 clés (fixe + pliable) > Cylindre amovible > Système d'ouverture sélective des tiroirs > Emballage avec logo Dieffebi	EMBALLAGE	> volume: 0,156 m ³ > En boîte carton recyclé et recyclable avec 4 coins de protection en polystyrène et double fond en carton façonné > Sur palette > Livré monté > N°colli: 1
		FIN DE VIE	> Avec notice de démontage pour triage a fin de vie
		GARANTIE	> Dieffebi garantit que le produit a été fabriqué avec des matériaux d'haute qualité - Voir le document de garantie

Universal Quick 420

MADE IN ITALY

Caisson mobile 3 tiroirs, roulettes montées

L 420 mm x P 533 mm x H 505 mm

DESIGNER TAKIRO YUTA

BIEN-ÊTRE ET ENVIRONNEMENT > Conception en conformité aux normes LEED®, pour concevoir et meubler des environnements et teneur élevée de durabilité.



www.GreeniTop.com



TEST STRUCTURE EN 14073-2/2004, par. 3.4
 EN 14073-3/2004, par. 5.4
 EN 14073-3/2004, par. 5.5
 EN 14074/2004, par. 6.2.1
 EN 14074/2004, par. 6.2.2
 EN 14074/2004, par. 6.2.3
 EN 14074/2004, par. 6.2.4
 EN 14074/2004, par. 6.7
 EN 16122/2012 + AC:2015, par.7.5.5

TEST MÉTAL UNI EN ISO 2409:2013 EN ISO 1520:2006
 NSS UNI EN ISO 9227:2017 UNI EN ISO 6272-1:2013
 UNI EN 15187:2007 UNI EN 15185:2011
 EN 12720:2013 UNI EN 15186:2012, met. B
 EN 12721:2013 UNI 9300:2015
 UNI 9429:2015

CERTIFICATION NF Environnement
 Certifié par FCBA - Ameublement



CLASSE DE > Classe Ø

RÉACTION AU FEU

POSITIONNEMENT > Free standing



dieffebi



MADE IN EUROPE

ASSUFFICIO
ASSOCIAZIONE FIDELIENEGARRECCI

ADIMEMBER

consip
acquistinretepa.it

Universal Quick 420

Vernis
Vernici
Varnish
Lacke

Caisson
Corpo
Cabinet Body
Korpus



-V1
S711 (RAL 9010)
Pure white



-V6
S380 (RAL 9006)
White aluminium

Tissus
Tessuti
Fabrics
Textilien

Coussin
Cuscino
Seat pad
Kissen

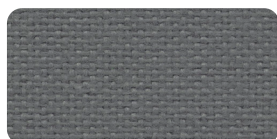

-T3
8009
Jet, Fidivi

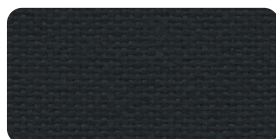

-T4
8033
Jet, Fidivi

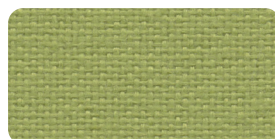

-T12
7041
Jet, Fidivi



-T7
213
Divina MD, Kvadrat

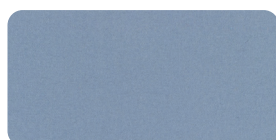

-T18
701
Hero, Kvadrat



-T24
462
Mirage, Pugi - PG



-T31
133
Mirage, Pugi - PG

Universal Quick 420

MADE IN ITALY

Caisson mobile 1 tiroir et 1 tiroir-classeur,
roulettes montées
L 420 mm x P 533 mm x H 505 mm

Caisson: métal

V1 ○ blanc RAL 9010

V6 ● aluminium RAL 9006

art. 9N14F512G S711

art. 9N14F512G S380

DESIGNER TAKIRO YUTA

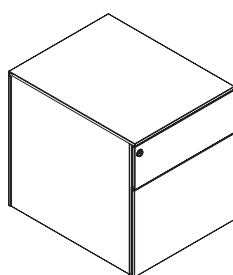

Face

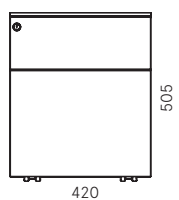

Coté

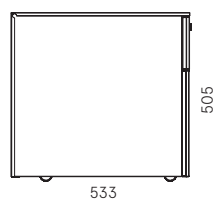

Arrière

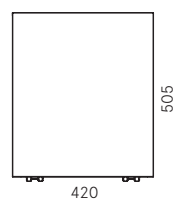

Universal Quick 420

MADE IN ITALY

Caisson mobile 1 tiroir et 1 tiroir-classeur, roulettes montées

L 420 mm x P 533 mm x H 505 mm

DESIGNER TAKIRO YUTA

DESCRIPTION	Caisson mobile 1 tiroir et 1 tiroir-classeur, roulettes montées	COULEURS	<ul style="list-style-type: none"> > Disponible en 2 couleurs standards V1 Blanc (RAL 9010) V6 Aluminium (RAL 9006) > Couleurs standard: semi-lustrées > Couleurs personnalisables sur demande selon disponibilité et avec supplément: www.dieffebi.com/docs/299/2832/DFB_Colour-Chart-2020.pdf
DIMENSIONS EXTÉRIEURES	L 420 mm x P 533 mm x H 505 mm	ACCESSOIRES	<ul style="list-style-type: none"> > Clé passe > Plumier > Amortisseur (à l'exclusion du classificateur) > Coussin rectangulaire en tissu > Convertisseur pour classeur
DIMENSIONS INTERNES	Tiroir: L 330 x P 483 x H 75 mm > Hauteur utile maximale H 110 mm > Tiroir classeur: L 325 x P 470 x H 238 mm > Hauteur utile maximale H 270 mm	POIDS NET	18,10 Kg
DOSSIERS SUSPENDUS	Nr. 39 dossiers suspendus de 330 mm ou 27 de 390 mm avec l'utilisation de la barre de séparation	ENTRETIEN	<ul style="list-style-type: none"> > Nettoyer avec un chiffon doux > Ne pas traiter les surfaces avec des chiffons abrasifs et détergentes avec solvants
PRODUCTION	<ul style="list-style-type: none"> > Dieffebi S.p.a. > Début de fabrication: 2014 > Pays de production: Italie 	EMBALLAGE	<ul style="list-style-type: none"> > volume: 0,156 m³ > En boîte carton recyclé et recyclable avec 4 coins de protection en polystyrène et double fond en carton façonné > Sur palette > Livré monté > N°colli: 1
MATÉRIAUX	> Structure : en métal recyclé et recyclable	FIN DE VIE	> Avec notice de démontage pour triage a fin de vie
FINITIONS	<ul style="list-style-type: none"> > Peinture poudre après phosphodégraissage à chaud et fixation dans des fours à 180° > peintures non toxiques et à zéro émission > épaisseur de peinture: 80 microns 	GARANTIE	<ul style="list-style-type: none"> > Dieffebi garantit que le produit a été fabriqué avec des matériaux d'haute qualité - Voir le document de garantie
COMPOSANTS STANDARDS	<ul style="list-style-type: none"> > Tiroirs en métal > Glissières à rouleaux avec extraction partielle > Glissières à billes à extension complète sur le classeur > Roulettes pivotantes diam. 37 mm incrusté dans le fond > 5ème roulette anti-basculement > Verrouillage centralisé > Serrure à 2 clés (fixe + pliable) > Cylindre amovible > Système d'ouverture sélective des tiroirs > Convertisseur de dossier suspendu 330/390 mm > Emballage avec logo Dieffebi 		

Universal Quick 420

MADE IN ITALY

Caisson mobile 1 tiroir et 1 tiroir-classeur, roulettes montées

L 420 mm x P 533 mm x H 505 mm

DESIGNER TAKIRO YUTA

BIEN-ÊTRE ET ENVIRONNEMENT > Conception en conformité aux normes LEED®, pour concevoir et meubler des environnements et teneur élevée de durabilité.



www.GreenTop.com



TEST STRUCTURE EN 14073-2/2004, par. 3.4
 EN 14073-3/2004, par. 5.4
 EN 14073-3/2004, par. 5.5
 EN 14074/2004, par. 6.2.1
 EN 14074/2004, par. 6.2.2
 EN 14074/2004, par. 6.2.3
 EN 14074/2004, par. 6.2.4
 EN 14074/2004, par. 6.7
 EN 16122/2012 + AC:2015, par.7.5.5

TEST MÉTAL UNI EN ISO 2409:2013 EN ISO 1520:2006
 NSS UNI EN ISO 9227:2017 UNI EN ISO 6272-1:2013
 UNI EN 15187:2007 UNI EN 15185:2011
 EN 12720:2013 UNI EN 15186:2012, met. B
 EN 12721:2013 UNI 9300:2015
 UNI 9429:2015

CERTIFICATION NF Environnement
 Certifié par FCBA - Ameublement



CLASSE DE RÉACTION AU FEU > Classe Ø

POSITIONNEMENT > Free standing



dieffebi



MADE IN EUROPE



ASSUFFICIO
 ASSOCIAZIONE FIDELIENEGARRECO

ADIMEMBER



consip
 acquistinretepa.it

Universal Quick 420

Vernis
Vernici
Varnish
Lacke

Caisson
Corpo
Cabinet Body
Korpus



-V1
S711 (RAL 9010)
Pure white



-V6
S380 (RAL 9006)
White aluminium

Tissus
Tessuti
Fabrics
Textilien

Coussin
Cuscino
Seat pad
Kissen

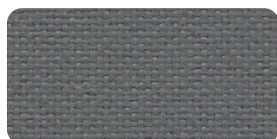

-T3
8009
Jet, Fidivi

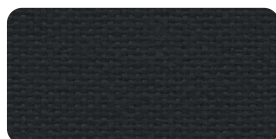

-T4
8033
Jet, Fidivi

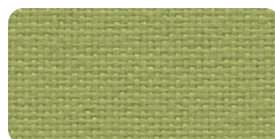

-T12
7041
Jet, Fidivi



-T7
213
Divina MD, Kvadrat

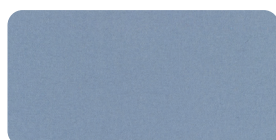

-T18
701
Hero, Kvadrat



-T24
462
Mirage, Pugi - PG



-T31
133
Mirage, Pugi - PG